

medical products

 *Ihr medizinischer Fachkatalog*

**BESTENS VERSORGT
FÜR IHRE GESUNDHEIT**



2023/2024



1	IN-VITRO-DIAGNOSTIK	17-88
2	LABORBEDARF	89-134
3	PRAXISBEDARF	135-236
4	PRAXISEINRICHTUNG	237-294
5	VERBANDMITTEL	295-424
6	HYGIENE	425-480
7	EKG-ULTRASCHALL	481-498
8	RÖNTGEN	499-528
9	HOSPITALBEDARF	529-644
10	INKONTINENZ	645-680
11	NOTFALL	681-778
12	PFLEGEBEDARF	779-880

2-Stufen-Auftritt	248	Adapter Elektroden	485f	Analysegerät	45f
3M Artikel	146, 302, 304ff, 318, 327ff, 343, 367, 372, 376f, 414, 417ff, 486	Adapter Luer	104f	Anästhesie Masken	687
3M Elektroden	486	Adapter Peep Ventil	686	Anästhesie Stethoskope	140
3-Wege Hahn	564f	Adapter Spritzen	567	Anatomische Pinzette	190f, 208, 221
10-Punkt Fixiersystem	710, 773	Adaptic	343, 377	Anatomische Unterarmstützen	857
		Adaptic Digit	377	Anatomische Vorlagen	671
		Adaptic Touch	343	Angiocath	767
A		Adenovirus / RSV / Influenza A + B		Anschlusskabel für Absaugpumpe V7	702
AAJT-S Tourniquet	763	Kombitest	60	Antibeslagmittel	602
Abdeckfolie	617	Aderlass	554	Antidekubitus Produkte	877
Abdeckhaube für Evakuierungsstuhl	762	Adreßfeldaufkleber	175	Antigentest Corona	59
Abdeckhaube für Korbtrage	718	Adson Pinzette	190, 209	Anti-Rutsch-Unterlagen	789f
Abdecktücher	596, 598ff	Aerosol Vernebler	235	Anti-Schock-Hose	776
Abdeckung Liegen	264	Afterreiniger	844	Anziehhilfe	792ff
Abdominal postoperativer Stützverband	807	After Shave Lotion	604	Aorten-Tourniquet	763
Abdominal-Tourniquet	763	Agar	53	AQ Strip	819
Abfallbehälter	470	Aggregatpumpe Dekubitus	877	AQ Tape	309, 820
Abfallbeutel	276f, 480	Aircast Artikel	421ff	AQ Tape Spezialschere	817
Abfallbeutel in Rollenform	290	Airway Breezer Guedeltuben	691	Aquacel	341, 352f
Abfallcontainer	106, 474f	Akkus	157	Aquacel Ag Foam	352
Abfalleimer	275f	Aktive Wärmendecke	741	Aquacel Ag Plus	353
Abfallentsorgung	480	Akupunkturmodell	814, 816	Aqua Dem	133
Abfallkorb	470	Akupunktornadeln	813ff	Aqua Destillata	133
Abfallsäcke	277	Akupunkturtape	309, 817, 820	Aquadest Spritzen	652
Abfallsammler	290	Akupunktur Zubehör	815	Aquaflex Vorlaufstrecke	494
Abheftstreifen	174	Albucreal Test	44	Aquagel	493
Ablageboxen	175	Albu-Mic	44	Aqua Glycerin Spritzen	652
Ablage Patientenutensilien	282f	Albumintest	44	Aqua Protect Wasserschutzverband	833
Ablagetaschen	174	Albustix	49	Aquasonic	493f
Ablassventil	151	Alere Afinion HbA1c Test	32	Arbeitskittel	589
Ableitungselektroden	484	Alere Artikel	32, 39, 43, 56	Archivierungskästen	175
Abortuszange	198, 582	Alere HCG Schwangerschaftstest	39	Armauflage	251
Absaugbehälter	617	Alere NMP22 Test	43	Ärmelschoner	593
Absaugkatheter	619, 621, 623, 701, 703	Algisite M	336	Armlehnen für Arbeitsstuhl	268
Absaugpumpe	618ff, 701ff	Alkohol	132	Armlehnen für Ruhesessel	243
Absaugschlauch für		Alkoholspender	170	Armschienen	707f, 712
Absaugpumpe V7	702	Alkoholtest	66	Arterienklemmen	192, 211, 224
Absaugsysteme	617, 623, 701	Alkoholtupfer	170, 538ff	Arthrodesenkissen	852
Absaugung LifeBOX	726	Alkotip	170, 538ff	Artiflex	415
Absaugunterbrecher	623, 701	Allergiebettwäsche	865	Artistep	421
Abstrichbürsten	121	Allergielanzetten	87	Ärztекреpp	471ff
Abstrichröhrchen	129	Allewyn Artikel	334f, 337ff	Ärztrollen	471, 473
Abstrichspatel	120, 630	Allspec Einweg-Tips	164	Arztschild Folien	161
Abstrichtupfer	120, 123	Allspec Tip Dispenser	164	Arztwaage	176
Abstrichwatteträger	122, 628	Alltagshilfen	634f, 783ff, 795, 797, 859, 862	Aseptoderm	439
Abtropfglas Infusionsständer	273	Aloe Vera Handcreme	429	Aseptoman Med	439
Abtropfschale Seifenspender	461	Alphanorm	174f	Askina Braunocel	362
Abwurfbehälter	247, 292	Aluminium Hand	209	Askina Elast Fine	383
Accu-Chek Aviva BZ	75	Aluminium Klemmbrett	737	Askina Ideal	394
Accu-Chek FastClix	74	Aluminium Koffer	733ff	Askina Injektionspflaster	320
Accu-Chek Guide BZ	75	Aluminium Krankentrage	719	Askina Mullkompressen	366
Accu-Chek Instant BZ	75	Aluminium Schaufeltrage	714f	Askina Schlinggazetupfer	366
Accu-Chek Lanzetten	74	Ambu Elektroden	487	Askina Soft	314, 324
Accu-Chek Mobile BZ	74	AMD Verbände	349	Askir Absaugpumpe	618
Accu-Chek Safe T-Pro	74	Amnicot	579	ASP Nadeln Akupunktur	813
Accutrend Cholesterol Teststreifen	75	AMP-Rucksack	770	Atem-Alkoholtest	66
Accutrend Lactate Teststreifen	75	Ampullarium	88, 725	Atemgasbefeuchter	230
Achselstütze	863	Ampullenbrechhilfe	172	Atemkalk	622
Acrylastic	408	Ampullenetui	88	Atemschutz	760f
Acticoat Flex 3	337	Ampullenfeile	172	Atemtrainer	236
Actisorb Silver	343	Ampullenöffner Cupfix	289	Atrauman	345, 350
Adapter Absaugkatheter	701	Ampuwa Injektionslösung	556	Aufbewahrungstaschen	725ff

Aufhängevorrichtung Schürze	515	Batterien	157f, 698, 800	Bewegungsband	821
Aufkleber Kartei	175	Batterien für Laryngoskop	158, 698	Bezug für Kissen	720
Aufladbare Akkubatterien	157	Bauchlagekissen	876	Biatain	342
Auflage Buckytisch	518	Baumwollhandschuhe	577	Biatain Silicone	342
Aufrichthilfe	868	Bayer Teststreifen	49	Bidet	662f, 842, 844
Aufstehhilfe Bett	794	Bayha Skalpellklingen	609	Biegbare Gabel	787
Auftritt	248, 292, 835	BD Artikel	81, 83, 325, 541, 543, 545, 550, 552, 563	Biegbarer Löffel	787
Aufwachliege	283	BD Spinalkanülen	545	Binden	388, 393, 395, 397, 405, 413, 415, 752
Augenflasche	748	BD Spritzen	550, 552	Biopsiegefäße	128
Augenklappe	358	BD Venflon	543	Biopsienadeln	544
Augenkompressen	358	Beatmung LifeBOX	727	Biopsiestanzen	614f
Augenleuchte	159f	Beatmungsbeutel	685f	Biopsiezange	197
Augenmagnet	190	Beatmungsfolie Quick Breezer	689	Blasenkrebsvorsorge Alere	43
Augenschutzschild Röntgen	513	Beatmungsmasken	687, 689	Blasenpflaster	754
Augenspray	745	Beatmungstubus	694	Blasenschlauch	235
Augenspülbox	749	Becher	125, 633ff	Blasenspritzen	548f
Augenspülflasche	745, 747ff	Becher für Urin	126f	Blast Bandage	765
Augenspülstation	750	Becherspender	125	Bleibuchstaben	528
Augentropfen Hilfe	796	Beckenschlinge	707, 773	Bleischablonen	528
Auslaufhahn Ultraschallgel	490	Beckmann Spezialgefäße	116	Bleistifthalter	795
Autoclave	178	Beesana Artikel	360f	Blockbatterie	157, 800
Autoclave Beutel	182	Befestigungskleberinge	488	Blockerspritzen	652
Autoclave Rollen	181	Befestigungsknopf EKG	489	Blue Sensor Elektroden	486f
Autoderm Extra	443	Befestigungswinkel	290	Blunt Fill Kanülen	563
Autoshield Duo Penkanülen	83	Befestigung Universalkloben	252	Blutdosierspritze	24
		Befestigung Urinbeutel	655, 657	Blutdruckmessgeräte	148ff
		Behälter VACQ Breezer	701	Blutentnahmegesetz nach Strauss	554
		Behandlungsleuchten	254ff	Blutentnahmestuhl	251
		Beiersdorf Artikel	303, 305, 317f, 321ff, 380	Blutgaskapillaren	102
		Beinauflage	251	Blutgerinnungshäkchen	109
		Beinbeutel	656	Blutlanzetten	76ff, 83ff
		Beinfixierung	711	Blutsenkungspipetten	113
		Beinhalter für Gynäkologiestuhl	269	Blutstillung	763ff, 778
		Beinlagerungsschienen	875	Blutzuckermessgeräte	72ff, 78
		Beinschienen	707f, 712	Blutzuckerteststreifen	73, 75ff
		Beinstützen für Gynäkologiestuhl	269	Bode Artikel	434, 437, 439ff, 449f, 454ff, 461
		Beinstützen für Rollstuhl	850f	Bodedex Forte	456
		Beintasche	769	Bode Dosierpumpe	461
		Bein- und Rückenkissen	876	Bode Sprühkopf	456
		Bein- und Venenbalsam	812	Bode X-Wipes	448
		Beissblock	694	Bodycreme	428
		Belastungselektroden	485	Bohrdraht Extraktionszange	213
		Benzin zur Wundwaschung	132	Borreliose-Test	34
		Bereitschaftswagen	248	Boso Geräte	152
		Bergetuch	712, 775	Bowie & Dick Testpaket	184
		Besteck	783, 787	Boxen Zellstofftupfer	171, 363
		Besucherkittel	589	Brabantia Abfalleimer	275f
		Bett	866f	Braun Artikel	314, 320, 324, 332, 362, 366, 373, 383, 394, 433, 435, 438, 444f, 457, 459, 534, 542, 545, 547, 550, 555, 560, 565, 568
		Bettabdeckfolie	617	Braun Nahtmaterial	332
		Bett Abfallbeutel	276, 480	Braunoderm	444
		Bett Aufstehhilfe	794	Braunol	438
		Bett Badewanne	845	Braunsche-Schienen	875
		Betteinlage	674	Braun Stopfen	568
		Bettgalgen	868	Braun Thermoscan	155
		Bettleiter	868	Braun Venofix	536f
		Bettpfanne	206, 644, 662f	Breeze Care Sauerstoffset	230
		Bettschutz	674f	Brevetti Strumpf- und Schuhanzieher	793
		Betttisch	864		
		Bettwäsche	865		
		Bett Zubehör	805, 864		
Batteriegriff für Laryngoskop	698				
Batteriegriff für Ophthalmoskope	165				
Batterieleuchte	159f				

B

Brillen Labor	758f	Clearatest Adenovirus /		Cold Blade LED Set	699
Brustbandelektroden	801	RSV / Influenza A + B	60	Cold Blade Set	699f
Brustbandgummiband	489	Clearatest Albu-Mic	44	Colorbinden	397
Brustschutz	513	Clearatest Atem Alkoholtest	66	Combat Tourniquet	763
Brustwandelektroden	484	Clearatest Borreliose	34	Combi Carrier Schaufeltrage	716
Brustwandsaugelektroden	489	Clearatest Calprotectin	60	Combi Carrier Schlaufengurte	710, 773
Brutschrank	51, 124	Clearatest Campylobacter	63	Combistar Notfallkoffer	729
BSG System	113	Clearatest Cardio	22f	Combistopfen	568
BSN Artikel	300f, 303f, 306ff, 310f, 315f,	Clearatest Chlamydia	36	Combur Teststreifen	50
	318ff, 325ff, 329, 333, 339f, 342, 349, 359,	Clearatest Control D-Dimer	25, 42	Comfeel Plus	341
	366f, 373, 375, 378, 385f, 390, 393, 396,	Clearatest Control HCG	40f	Comfort Abwurfbehälter	247
	398, 400f, 403, 408ff, 415, 421, 424, 596	Clearatest Control Humanofecal	42	Comfort Bereitschaftswagen	248
Buckytisch Auflage	518	Clearatest Control Troponin	21, 42	Comfort Drehrollhocker	266ff
Bunte Objektträger	94	Clearatest Corona Antigentest	59	Comfort Gynäkologiestuhl	269
Burnshield Brandwundenversorgung	742ff	Clearatest CRP	30f	Comfort Instrumentenwagen	248
Burnshield Rettungsdecken	743	Clearatest D-Dimer	25	Comfort LED Untersuchungsleuchten	259
Bürstenspender Wechselmagazin	470	Clearatest Drogenspeicheltest	71	Comfort Notfallwagen	247
Butterflykanülen	535f	Clearatest Drogentest	66, 68ff	Comfort Ruhesessel	239ff
		Clearatest Drogentest Haare	67	Comfort Sattelhocker	266f
		Clearatest Drug	70	Compridur Binden	401
C		Clearatest Gono	37	Comprihaft	399
Calciumalginat Kompressen	347	Clearatest HCG	40	Comprilan Binden	398, 400
Calprotectin Test	60	Clearatest Histo H.P.	65	Constant	158, 698
Campylobacter Schnelltest	63	Clearatest H.Pylori - AG	64	Containerlabel	185
Carbon Silikon Plus Elektroden	800	Clearatest H.Pylori - AK	65	Contour BZ	78
Cardiac Test	24	Clearatest Humanofecal	61	Convatec Artikel	341, 352f
Cardio First Angel	706	Clearatest Influenzatest	57	Cool Box	808
Cardioline EKG Papiere	498	Clearatest Liquid Ecstasy	67	Copolymer Handschuhe	572f, 593
Cardiologie Stethoskop	143, 146	Clearatest Malaria	33	Corona	59
Cardio rapid	22	Clearatest Menopause	38	Cosmopor	305, 312
Cardio Smart EKG Papiere	498	Clearatest Mononucleose	56	Cosmopor silicone	346
Cardio Test	22f	Clearatest Multi Dip	69	Coverflex fast	378
Cardiotest EKG Papiere	498	Clearatest Multi-Drug	69	Covid	59
Card-o-Pette Dosierspritze	24	Clearatest Multi-Drug Cup	68	Cremeseife	431
Care Plus Allergiebettwäsche	865	Clearatest Multi Drug Discreet Eco	68	Crosstape Gittertape	819
Carrier	719, 774	Clearatest Multi-Drug Wischtest	66	CRP Test	30ff
Cavilon	343	Clearatest Noro-Rota-Adeno-Astrovirus	63	CTG Papiere	497
CCT Augenschutzschild	513	Clearatest NT-pro BNP	23	Cup Drogentestbecher	68
CCT Schilddrüsenschutzschild	513	Clearatest Pneumokokken	58	Cupfix	289
Cellacast Longuetten	416	Clearatest Procalcitonin	58	Curafix	310, 325
Cellacast Xtra	417	Clearatest Pro Natal	38	Curafix i.v. Control	324
Cellona	414, 416	Clearatest Pylori	64f	Curafix i.v. Soft	324
Celltip Abstrichbürsten	121	Clearatest SAA und CRP	33	Curaplast	319f
Centrifichem Gefäße	108	Clearatest Schwangerschaftstest	40	Curapor	312
Cervicalstützen	424, 709	Clearatest Spermienzahltest	39	Curatest	325
Cervix Abstrichspatel	120, 630	Clearatest Strep A	55	Curetten	616
Chest Seal	766, 778	Clearatest Strep B	36	Cusco Spekulum	197
Chirurgenhauben	588	Clearatest Syphilis	37	Cutasept	439
Chirurgische Handwaschbürsten	603	Clearatest Toxoplasmose	34	Cuticell Classic	333
Chirurgische Koniotomie	697	Clearatest Trichomonas	35	Cuticerin	333
Chirurgische Pinzetten	190, 209, 221	Clearatest Troponin I	21	Cutimed Gel	342
Chirurgischer Nervenfinder	220	Clearatest Tuberkulose	57	Cutimed HydroControl	339
Chirurgische Scheren	187, 223	Clearview Exact Strep A Teststreifen	56	Cutimed Siltec	339f
Chlamydia Test	36	Clearview Teste	56	Cutimed Siltec Plus	340
Cholesteroll-Messgerät	72f	Clinhand Schürzen	592	Cutimed Sorbact	349
Cica Care Silikonplatten	352	Clinipack Container	172, 480	Cutimed Sorbion Sorbact	325
Cidex	454	Clinitek Microalbumin	49	Cutiplast	313, 319
Cilienpinzette	191	Clogs	594	Cutisoft	359, 366f
CK-MB	23	CoaguChek	26	Cutisorb	359
Classic Stethoskope	142, 144	Coagulometer-Küvetten	109	Cytobürsten	121
Clear Line II Beatmungsbeutel	685	Coagulometer-Röhrchen	109	Cytocan Portkanülen	547
Clear & Simple Schwangerschaftstest	41	Colabecher	125		

D					
Dafilon Nahtmaterial	332	Dispenser Tablett	632	Edelstahl Schüssel	206
Dampfindikator	185	Dong Bang Akupunkturnadeln	813, 815	Edelstahl Skalpellgriff	608
Darmkrebsvorsorge	61	Dong Bang Ohrsamen	815	Edelstahl Sputumbecher	206
Darmrohr	523ff, 649	Doppelkontrastdarmrohr	525	Edelstahl Standzylinder	205
Darmschere	214	Doppelkopfstethoskope	141	Edelstahl Stechbecken	206, 663
Dauerbinden	395, 397, 404, 407	Dormo Strip Venenstripper	544	Edelstahl Universalschalen	206, 643
Dauernadeln Akupunktur	815	Dosen Objektträger	97	Ederol Krepp	472
DCT Absaugkatheter	619, 621, 701, 703	Dosierpumpe für Bode Gebinde	461	Edisonite	453
DCT Sauerstoffbrille	234	Dosierpumpe für Ultraschallgel	490, 492	Eierbecher mit Saugnapf	783
DCT Sauerstoffkatheter	232ff	Dosierspritze	24	Eindeckmittel	103
DCT Sauerstoffmaske	232f	Drahtfasszange	219	Einführungsmandrin	693
DCT Sauerstoffschlauch	232, 234	Drahtschneidezange	213, 219	Einlaufbeutel	520f
DCT Verneblerset	235	Drehkissen	869	Einlaufsystembeutel	522
D-Dimer	25	Drehrollhocker	265ff, 278, 292	Einmal Ärmelschoner	593
Debrisoft	347	Dreiecktücher	384	Einmal Beissblock	694
Deckel für Einnahmebecher	633	Drei-Wege-Hahn	564f	Einmal Blutentnahmegesäß	554
Deckel für Postversandgefäße	128	Drogen-Einzeltest	70	Einmal Darmrohre	649
Deckel für Universalbecher	125	Drogen-Haartest	67	Einmal Elektroden	484f
Deckel für Urinbecher	126f	Drogenspeicheltest	71	Einmal Guedeltuben	691
Deckel für Urinflaschen	660	Drogentest	66ff	Einmal Hämatokrit Kapillaren	102, 112
Deckelöffner	784, 789	Drogentestcup	68	Einmal Handschuhe	576
Decken	720	Drogentest LSD	70	Einmal Handtücher	464, 466, 468
Deckenleuchte	255	Drogenteststreifen	66, 70	Einmal Hauben	581
Decken Patienten	262	Drogen-Wischttest	66	Einmal Infusionsgeräte	560f
Deckgläser	92	Druckball Blutdruckmesser	151	Einmal Instrumente	221ff
Dekompressionsnadel	767	Drucker für Servotest Reader	46	Einmal Irrigator	666
Dekubitus Reinigungsschaum	427	Druckerpapier	496	Einmal Kanülen	533f, 563
Dekubitus Systeme	877	Druckerrolle	45f, 498	Einmal Katheter	621, 648f
Dellbrück Pipetten	101	Druckinjektor	203	Einmal Kittel	591, 593
Dental Patientenschutz	512	Druckknopfadapter	486	Einmal Kleidung	589f
Derby Gehstock	860	Druckknopfelektroden	800	Einmal Küvetten	108
Dermabond	330	Druckminderer	230f, 722, 727, 732f	Einmal Mundschutz	586
Dermaplast Soft	319	Dual Stethoskop	143	Einmal Nabelklemmen	584
Dermatoskop	163, 167	Durafiber	338	Einmal Nasopharyngealtuben	690
Dermojet Injektor	203	Duramax	335	Einmal Nierenschalen	642
Derungs Artikel	256ff	Durapore	304	Einmal Pasteurpipetten	107
Deschamps Verbindungsadern	218	Dusche für Krankenbett	846	Einmal Petrischalen	120
Descosoft Sensitive	436	Duschhocker	830ff	Einmal Pinzetten	221, 585
Desderman	442, 444	Duschklappsitz	830	Einmal Pipetten	27, 101
Desinfektionsmittel	265, 438ff, 445ff, 451f, 454ff	Duschpflaster	318	Einmal Proktoskope	583
Desinfektionsmittelflaschenständer	462	Duschsicherheitsmatte	837	Einmal Rasierer	604
Desinfektionstücher	441, 446, 449f, 459	Duschstuhl	831f, 834	Einmal Schürzen	592
Desinfektions- und Reinigungsschaum	265, 448	Dycem Folie	789f	Einmal Schürzen	606f, 611, 613
Desinfektionsvollwaschmittel	456	Dynacast	417	Einmal Skalpellklingen	608, 611
Desinfektionswanne	453			Einmal Slipper	594
Desmanol	442	E		Einmal Spekula	580f
Diabetes Systemtasche	83	Easycare Kit Burnshield	744	Einmal Spritzen	548ff
Diaclix Stechhilfe	87	Easy Grip Besteck	787	Einmal Sputumbecher	641
Diagnostikleuchte	159f	Easy Wipe Afterreiniger	844	Einmal Tiemann Katheter	648
Diagnostik LifeBOX	726	E-Bone Splint	708	Einmal Überschuhe	595
Diff-o-trol Kontrollblut	27	Echtfellartikel	872f	Einmal Zahnbürsten	631
Digitaler Rollenmischer	113	Eclipse Ultraschallschutzhüllen	494	Einnahmebecher	633
Digitalthermometer	156	Ecolab Artikel	265, 436, 442f, 448, 451, 456, 458	Einnahmelöffel	637
Digitemp Thermometerhüllen	154, 156	Economy Einlaufbeutel	521	Einstechhilfe	74
Dilatoren	198	Economy Greifhilfe	797	Einstechhilfe Diaclix Vario	87
Diluterröhrchen	117	Economy Infusionsgeräte	561	Einstiegshilfe Badewanne	828, 835
DIN Trage	719	Edelstahl Instrumentenschalen	205	Einstreifenlesegerät	46
Discofix Hahn	564f	Edelstahl Kaltlichtspatel	698ff	Eintauch Drogentestplatte	69
Dispenser Medikamente	632, 637, 639	Edelstahl Laryngoskopspatel	698ff	Ein- und Ausstiegshilfe	869
		Edelstahl Nachtstuhl Einsatz	839	Einweg Behälter	617
		Edelstahl Nierenschalen	206, 643	Einweg Kaltlichtspatel	700
				Einweg Kittel	589f

Einweg Laryngoskopgriff Kaltlicht	698	Ersatzmanschette	150	Fieberthermometer	154f
Einweg Ohrtrichter	166	Ersatz O2-Flasche	230f, 722, 727, 732f	Filtermasken	760f
Einweg Peep Ventil	686	Ersatzset Inhalation	231	Fingerfixierverband	373
Einweg Schalen Zellstoff	642	Ersatzteile Heine	165	Fingerkuppenpflaster	322
Einweg-Tips	164, 167, 227	Ersatzventil VACQ Blue	713	Fingerlinge	376, 579
Einweg-Tuben	166	Erste-Hilfe Augenspülung	745ff	Fingerpulsoximeter	705
Eisbeutel	806	Erste-Hilfe Koffer	729ff, 739	Fingerring Schneidegerät	202
Eisfuß	859	Erste-Hilfe Rucksack	722f, 770	Fingerschiene nach Stack	420
Eiskompressen	808	Erste-Hilfe Station	745, 752f	Fingersensorclip	704
Eiswasser	810	Erste-Hilfe Tasche	723f, 728, 740, 753, 763, 768ff	Fingerstrips	322
EKG Elektroden	484	Erste-Hilfe Verbandschränke	756	Fingertip	623, 701
EKG Karten	498	Ery Küvette	27	Fingertrainer	823
EKG Kleberinge	488	Ery- und Hämatokrit Kontrolle	27	Fingerverband	377
EKG Papiere	498	Esemtan	435	First Aid	740
EKG Zubehör	498	ES Kompressen	364, 368	Fixationsspray	103
Elastische Binden	388, 397, 400, 752	Esstanz	791	Fixierbinden	382f, 385f, 388, 397
Elastische Fixierbinde	385, 391	Ess- und Küchenhilfen	635, 783ff, 787	Fixiergurte	709
Elastische Klebebinde	408f, 411	Esteem Synergy Stoma System	664f	Fixierkeil Röntgen	519
Elastische Kurzzugbinde	401f	Ethicon Nahtmaterial	330f	Fixierpflaster	302ff, 310, 317, 324ff
Elastische Langzugbinde	404, 407	Etiketten sterile Ware	185	Fixierungen Arme	875
Elastofix Verbände	373	Euro Schaufeltrage	715	Fixierverband	327
Elastomull	385f, 391	Euroseal Valida Folienschweißgerät	179	Fixomull	310f, 318
Elastus activ Bandage	388	Evakuierungsstuhl	762	Fix.Tape Stützverband	307
Elastus activ comfort Fixierbinde	388	Evakuierungstrage	775	Flächendesinfektion	446f, 449, 451, 455ff
Elektrische Absaugpumpe	702	Evakuierungstuch	775	Flachkopfstethoskope	140
Elektroden	484ff, 491, 800	Extraktionszange	219	Flachmeißel	217
Elektrodenadapter	486	Extra Spike Entnahmekanüle	566	Flaschenbürste	660
Elektrodencreme	491	Extremitätenband	489	Flaschenhalter	555
Elektrodengel	490f, 801	Extremitätenklammerelektroden	489	Flaschenöffner	784, 789
Elektrodenreiniger	220	Eycopad	358, 375	Flaschenständer Sauerstoff	231
Elektrodenringe	488	F		Flexible Binden	394f, 397
Elektrodenschwämme	801	Fadenmesser	607, 611	Flexibles Darmrohr	524
Elektrodenspray	490f	Fadenschere	188	Flügelkanülen	535
Elektronisches Fieberthermometer	156	Fadenziehset	606	Flüssigseife	429f
Elektro Wannenslifter	824f	Fahrbare Aufhängevorrichtung	515	FOB Test	61
Elodur	403	Fahrbarer Flaschenständer	231	Foley Ballonkatheter	651
Eloflex Gelenkbinde	403	Fahrbarer Gynäkologiestuhl	269	Folienschild	161
Eltra	456	Fahrbarer OP-Stiz	268	Folienschweißgerät	179
E.M.S. Gerät	799	Fahrbarer Ruhesessel	239ff	Folien Wundverband	348
Endlos Narkoseschlauch	688	Fahrgestell Krankentrage	719, 774	Foliodrape Abdecktücher	596
Endo Breezer Endotrachealtuben	692f	Faltbare Liege	260	Formmasken	586f
Endo Stylet	693	Faltenschlauch	688	Formularhalter	737f
Endotrachealtuben	692f	Falthandtücher	466ff	Foxtrot Litter Krankentrage	775
Endotrachealtubenhalter	692	FAP Tasche	768	Frauenkatheter	649
End-to-End Kapillare	101	Färbekasten	97	FreeStyle Freedom BZ	76
End-to-End Pipettenhalter	102	Farb-Sehprüftafel	162	FreeStyle Kontrolllösung	77
Entnahmekanüle	566	Faroderm Hautküretten	616	FreeStyle Lanzetten	77
Entnahmespike	566	Faroderm Hautstanzen	614	FreeStyle Lite BZ	76
Entzündungsmarker	30f, 33	Fasszange	215, 218	FreeStyle Precision BZ	77
Episiotomie Schere	225	Fast Responder	767	Fripa Ärztekrepp	473
Ergon Komforttrage	715	Feather Artikel	610	Frotteebettstoff	263, 675
Eris Gefäße	108	Feilchenfeld Pinzetten	191, 209, 221	Frotteebezüge Liegen	263
Ersatz-Absaugbehälter für Absaugpumpe V7	702	Feile	188	Fruchtblasensprenger	579
Ersatzapplikatoren Histofreezer	381	Feinstaubfiltermaske	760f	Füllsortiment CFR	770
Ersatzball Brustwandsaugelektroden	489	Fellstiefel	872	Füllsortiment IFAK	768
Ersatzbezug Wandschirm	261, 846	Fersenpolster	873	Füllsortiment MLP Beintasche	769
Ersatzdeckel Urinbecher	126f	Festvolumen Pipetten	98	Füllstück Nasenschlitz	279f
Ersatzfingersensorclip	704	Fetaler Taschendoppler	496	Fußabsaugpumpe	701
Ersatzfüllung Notfalltaschen	768ff	FFP Masken	760f	Fußauflage	251
Ersatzkabel T.E.N.S. - E.M.S. Geräte	800	Fibrooptik Taschenotokope	168	Fußcreme	431
Ersatzlampe Halogen	698			Fußnoppentrainer	836
				Fußrolle	823

Fußschiene	422	Glas- und Flaschenhalter	786	Handmaster Plus	822
Fußsohlen Reiniger	836	Gleiter Patientenumlagerung	517, 869	Hand-Pflegeelixier	429f
Fußstützen für Ruhesessel	243	Gleitgel	653	Handschuhe	569ff, 575ff
Fuß- und Nagelbalsam	431	Gleitmittel	493, 653	Handschuhspender	578
Fuß- und Zehenwascher	838	Glucomen BZ	77	Handseife	429f, 436
Fußwärmer	872	Glucomen Sensoren	77	Handsprühgerät	461
		Glucoselösung	557	Handtücher Einmal	464, 466f
		Glucoseteststreifen	73, 75ff	Handtuchspender	465f
G		Gnubbel	862	Handübungsgeräte	822
Gabel	787	Gonadenschutz Röntgen	513f	Hand- und Nagelbalsam	428
Gänsegurgel	688	Gono Test	37	Handwaschbürsten	603
Gasindikator	185	Grassolind	350	Hansaplast	303, 317, 321ff, 380
Gassteri-Klebeband	185	Greifhilfe	795, 797	Hansaplast Soft	322
Gazestreifen	346	Griffe Skalpelle	609f	Hansapor	305, 318
Gazetupfer	365f	Griff Kehlkopfspiegel	194	Hartmann Artikel	302, 305f, 310, 312, 319, 326, 344ff, 350, 358, 360ff, 368f, 371, 373, 377ff, 383, 387, 395ff, 402f, 405, 413f, 450, 455, 596, 641, 672
Gazin Mullkompressen	364, 368	Griffpolster	858	Hautantiseptik	438, 443
Gazin Tamponadebinden	379	Griffstopfen	117	Hautdesinfektionsmittel	438ff, 442, 444
Gazofix	390	Grippernadeln	546	Hautklammerentferner	225
Gebläseball	526	Grippe Schnelltest	57	Hautkleber	329f
Geburtszange	214	Guedeltuben	691	Hautküretten	616
Gefäßpinzetten	191	Gummibänder EKG	489	Hautlupe	258
Gefäß Postversand	128	Gummibettstoff	675	Hautmarker	605
Gefäßständer	118	Gummiblase	151	Haut Nahtset	332
Gehgestell	863	Gummimundkeil	688	Hautpflege	427ff, 434ff, 811f
Gehhilfe	848f, 857, 859, 862f	Gummisitzring	839, 876	Hautscheren	188
Gehschuhe	421	Gummispanner	263	Hautschutz	321, 338, 432
Gehstock	859f	Gummiwärmflasche	806	Hautschutzpaste	665
Gehstockhalter	859	Gürteltasche Plum Augenspülflasche	747	Hautstanzen	614f
Gehstütze	857	Gurte Tragestuhl	717	Haut- und Fadenschere	188
Gehstützenpolster	858	Gurtspinne	710, 773	HbA1c Reagenzkit	32
Gel Aquasonic	493	Gurtsysteme	710f, 773	HbA1c Test	32
Gelcast Sprunggelenkschienen	422	Gurtsysteme Schleifkorbtrage	718	Hb-Hp Komplex	61
Gelenkbinde	403	Gynäkologischer Stuhl	269	HB Küvetten	27
Gelenkschienen Aircast	423			HCG Test	39ff
Gel für Elektroden	490f, 801	H		Head-Fix Kopffixierung	710, 714, 716, 773
Gelocast Binden	410	Haarwaschbecken	847	Heftpflaster	302
Gelostretch	410	Haarwaschbürste	836	Heidelberger Verlängerungen	562
Gelwärmer	494	Haarwaschhauben	427	Heine Artikel	163ff
Gemsaec Gefäße	108	Haftbandfixierungen	875	Heißluftsterilisationsrollen	181
Gerätetisch	253, 288	Haftbinden	390, 397	Heißluftsterilisator	178
Gerinnungshäkchen	109	Haftelast Fixierbinden	386, 397	Heißsiegelgerät	179
Gerinnungsmarker	25	Hahn 3-Wege	564	Helicobacter Pylori Test	64f
Geruchsschutz	640	Hakenzange	198, 582	Helipur	457
Gesäßkissen	879	Halbmikro Küvetten	108	Helipur H-Plus N	457
Geschlechtskrankheiten	35ff	Halbrolle	874	Helix Test	184
Geschliffene Objektträger	93	Halbschürze Röntgen	510	Hellfeld Mikroskop	91
Gesichtsmaske Burnshield	743	Halogenlampen Heine Artikel	165	Hemocare Stuhltest	62
Gesichtsmasken	601	Haltegriff	826ff	Hemocue	28
Gesichtssauna	229	Halter Gehstock	859	Henkel Artikel	265, 436, 442f, 448, 451, 456, 458
Gesichtsschutz	759	Halterung für SERRES Einwegbehälter	702	Herzdruckmassage	706
Gestellfarbe nach Farbkarte	284f	Halter Vakuumröhrchen	105	Herzinfarktmarker	21ff
Gestell für Krankentrage	719, 774	Hämatokrit Kapillaren	102, 112	Herz Lungen Wiederbelebung	706
GHB Schnelltest	67	Hammer	203	Hexaquart	457
Gigasept	452	Hämoglobin-Kontrolle	27	Hi-Risk Schutzhandschuhe	569
Gigazyme	452	Handabsaugpumpe	701	Hirschtalgcreme	812
Gilchrist Verbände	424	Handcreme	428f	Histofluid	103
Gipsabreißzange	199	Händedesinfektion	439ff	Histofreezer Ersatzapplikatoren	381
Gipsbinden	416	Handfixierungen	875	Hitachi Gefäße	108
Gipssäge	415	Handgriff	827f		
Gipsschere	199	Handgriff Theraband	821		
Gipsspreizer	199	Handkitt	821		
Gittertape	819	Handmassagegerät	802		
Glathermometer	154				

Klammeradapter	485	Korbtrage	718	Lampen für Heine Artikel	165
Klammerelektroden	489	Kornzange	193, 218	Lang-o-trol Kontrollblut	27
Klammerzange	200	Körperlotion	435	Langzeit EKG Papiere	498
Klappgriff	828	Körperöl mit Jojobaöl	431	Langzeit Elektroden	487
Klappsitz Dusche	830	Korsett	709	Langzeit Infusionskanülen	541ff
Klarsichtrollen Sterilisation	181	Korsolex	454	Lanzetten	74, 76ff, 83ff
Klebeband Sterilisation	185	Ko-Tropfen	67	Laryngoskope	698ff
Klebebeutel	654	Krankenbettdusche	846	Laryngoskopgriff Kaltlicht	698
Klebeelektroden	484	Krankentrage	715, 718f, 774f	Laryngoskopspatel	698ff
Kleberinge	488	Krankenunterlagen	672ff	Laryngoskopspatel Kaltlicht	698ff
Klebevlies	306, 311	Krebsvorsorge	43, 61	Larynxmaske	694
Kleenex Artikel	437, 464f	Kreppfix Zungenläppchen	170	Larynxtubus	694f
Kleiderbügel	515	Krepppapier	472f	Lastobind	403
Kleiderschere	195	Kreuzprobenröhrchen	114	Lastodur	403
Klemmbrett	737f	Kristeller Spekulum	197	Latexfingerlinge	579
Klemmen	192f, 224	Krücken	857	Latexhandschuhe	569f, 574f
Klettmanschette	151	Krückenkappen	858	Latexschutzhüllen	495
Klingenentferner	612	Küchenmesser	786	Latschenkiefer Einreibung	432, 810
Klingen Skalpelle	609f	Kühlkoffer	808	LED Diagnostikleuchte	159
Klinik Funktionswagen	247	Kulihalter	795	LED Kopfleuchte	162
Knetmasse	821	Kunstlederampullenetui	88	LED Laryngoskopgriff Kaltlicht	698
Knopfadapter	486	Künstliche Nase	231	LED Rettungskorsett	709
Knopfhäkchen	194	Kunststoff Abstrichspatel	120, 630	LED Untersuchungsleuchten	254f, 259, 581, 583
Knopfsonde	202	Kunststoff Irrigator	666	Leg Fix Beinfixierung	711
Knork Messer und Gabel	783	Kunststoff Koffer	729ff	Leichenhülle	777
Kocherklemme	192, 224	Kunststoff Mundspatel	624	Leichtgewicht Rollator	848
Kochsalzlösung	555ff	Kunststoff Nierenschalen	643	Leichtgewicht Stethoskop	147
Kodan Desinfektion	449	Kunststoff Pipetten	107	Leimbinden	413
Kodan Tinktur Forte	438	Kunststoff Stechbecken	663	Lemon Tip	636
Koffer Beatmungsbeutel	688	Kunststoff Tablett	243	Lenkelast	396f
Koffer Massageliege	260	Kunststoff Urinbeutelbefestigung	657	Lenkideal	393
Koffer Max Case	736	Kunststoff Watteträger	122f, 626, 628f	Lesegerät Urinteststreifen	45f
Kohäsive elastische Mullbinde	389	Küretten	197, 616	Leuchten	254ff, 581, 583
Kohrsolin FF	449, 455	Kurzzugbinden	399	Leuchtlupe	258
Kolbenhub Pipetten	98	Küvetten	27, 108	Leukofix	306
Kombistopfen	567	Küvettentest	27	Leukoflex Pflaster	304
Komedonenquetscher	201	L		Leukomed	316
Kompressen	344f, 347, 349ff, 357, 359ff, 364, 366ff, 370ff, 384	Labocult Wärmeschrank	51	Leukomed I.V. Film	326
Kompressen Burnshield	743	Labor Brillen	758	Leukomed T	315
Kompressen Kalt-Warm	807	Labor Brutschrank	124	Leukomed T plus	315
Kompressionsbinden	394, 402, 405f	Laborgerät	45f	Leukoplast	300, 319ff
Kompressionsstrumpf Anziehhilfe	792	Labor Handschuhe	569	Leukopor	303
Kondome	654	Labor Hocker	265, 268	Leukosan Adhesive	329
Koniotomiebesteck	696	Labor Inkubator-Wärmeschrank	51, 124	Leukosan Strip	327
Koniotomieset	697	Labor Mikroskop	91	Leukosilk	301
Konsole für Vielzweckwagen	289	Labor Ösen	124	Leukostrip	326
Kontrolllösung	75, 77	Labor Probenbeutel	117	Leukotape	306f, 378
Kontrolllösung Lifetouch	73	Labor Reinigungsmittel	453	Leukotape K	308
Kontrollset	21, 25, 40ff	Labor Tablett	644	Liegen	261, 279ff, 284f
Kontrollurin	42, 50	Labor Wasser	133	Liegenabdeckung	471, 474
Kopfbrause	847	Labor Wasserflasche	133	Liegenauflagen	264
Kopffixierung	710, 714, 716, 773	Labor Wecker	134	Liegenbezüge	260, 263
Kopfkissen	263, 878	Labor Zentrifugen	112	Liegenrollen	471
Kopfkissenbezug	263	Labor Zentrifuge Servospin	110ff	Liegesessel	239ff
Kopfkissen mit Fixierschlaufen	721	Ladebatterie Heine Beta Ladegriff	165	LifeBOX Notfallkoffer	729ff
Kopfleuchte	162	Ladegerät für Otoskope	165	LifeBOX Notfalltasche	722f
Kopfpolster für Gynäkologiestuhl	269	Ladegriff für Heine Beta	165	LifeBOX Retainer	726f
Kopfschneidezange	196	Lagerungshilfen	874f	LifeBOX Rucksäcke	722
Kopfstück für Unispec Einwegtuben	166	Lagerungsschienen	875	LifeBOX Taschen	728
Kopfstütze für Ruhesessel	239ff	Lamellenstopfen	117	Lifeguard Ambulanzdecke	721
Kopfwashbecken	847	Lampen	254, 698	Lifeguard Handschuhe	570

Lifeguard Krankentrage	774	Mayo-Scheren	208	Mehrzweckschere	195
Lifeguard Notfall Sauerstofftasche	724	M-Cast	422f	Melamin-Tablett	644
Lifeguard Pocket Breezer	689	Mechanische Absaugpumpe	701	Melisept	458
Lifeguard Spineboard	710f, 772	Medicast Gipssäge	415	Meliseptol	459
Lifeguard Splintschienen	708	Medi Cell Dekubitussysteme	877	Meliseptol Foam pure	459
Lifeguard Taschen	724	Medi Cell Plus	877	Meliseptol Wipes sensitive	459
Lifeguard Vakuummatratze	713	Medicotest Elektroden	487	Melkfett	427f
Lifetouch BZ	72f	Medicus Blutdruckmessgerät	152	Melolin	357
Lifter	824f	Medi Flow Dekubitussysteme	877	Menopause Schnelltest	38
Ligaturschere Spencer	189	Medikamentendispenser	632, 637, 639	Mepilex	355ff
Liquid Ecstasy Test	67	Medikamenteneinnahmebecher	633	Mepilex AG	357
Listerschere	189, 193, 195, 214, 225	Medikamentenzerkleinerer	638	Mepilex Border Flex	356
Littmann Classic III	144	Medi-Müll	290	Mepilex Border Flex Lite	356
Littmann Stethoskope	144ff	Medi-net Vielzwecktisch	253, 288	Mepitel	354f
Littmann Zubehör	147	Medipore	318	Mepore	354
L-Mast Anti-Schock-Hose	776	Medipore auf Liner Klebevlies	306	Mesoft	372
Lochtücher	598ff	Mediprick Allergielanzetten	87	Messband	139
Löffel biegsam	787	Medispat	624	Metalline	372
Löffel nach Volkmann	199	Medispray Silikonspray	179	Metallklammer Röntgen	528
Löffel nach Willinger	222	Meditip Watteträger	627	Metallwatteträger	122, 629
Lohmann Artikel	302, 310, 312, 319f, 324f, 347f, 358f, 362, 364f, 368ff, 372f, 376, 379, 382, 386, 388, 393, 396f, 399, 404f, 407, 410, 414, 416f	Mediware Abdecktücher	598f	Metzenbaumschere	195, 222
Lomatuell H	379	Mediware Ärztekreppe	471	M-Fix Fixationsspray	103
Lomatuell Pro	379	Mediware Biopsiestanzen	615	Michel Klammerzange	200
Longuetten	416, 419	Mediware Blasenspritzen	548	Micral Test	43, 50
LSD Test	70	Mediware Blockerspritzen	652	Microalbumin	44
LTD Streckeschiene	776	Mediware Dermatoskop	167	Micro Albustix	49
Luer Adapter	104f	Mediware Diabetes Systemtasche	83	Microbac	449
Luer-Lock Spritzen	549	Mediware ECO Deckgläser	92	Microbac Forte	456
Luer-Lock Verschlusskappen	568	Mediware Einmal Pinzetten	585	Micro Blasenpflasterbox	754
Luftbefeuchter	226	Mediware Einmal Rasierer	604	Microfine Kanülen	81, 552
Luftkammerschienen	707	Mediware Einmal Skalpelle	607	Microfoam	306
Luftverbesserer	62, 664	Mediware Einmal Skalpellklingen	608	Microlet Lanzetten	78
Lupe	258, 796	Mediware Einmal Spritzen	526, 548f, 553	Micro Nadelhalter	212
Lyme	34	Mediware Elektroden	484ff	Micro Pflasterbox	754
		Mediware Fadenmesser	607f	Micropore	305
		Mediware Falthandtücher	468	Micropore Silikonpflaster	304
		Mediware Fix.Tape Stützverband	307	Micro Reiseset	754
		Mediware Handwaschbürsten	603	Micro Set	754
		Mediware Heidelberger Verlängerung	562	Micro Smart Faltbuch	498
		Mediware Infusionsgeräte	561	Micro Verbrennungssset	754
		Mediware Infusionsleitungen	562	Midstream Test	41
		Mediware Insulinspritzen	553	Mikroliterpipetten	98f
		Mediware IUP-Set	582	Mikroskop	91
		Mediware Kompressen	364, 366	Mikro Zentrifugen	112
		Mediware Liegenabdeckungen	471	Mikrozid	446f
		Mediware Lochtücher	598	Mikulicz Klemmen	193, 211
		Mediware Mullbinden	382	Mini Dermatoskop	163
		Mediware Mullkompressen	364, 366	Mini Laborbrutschrank	124
		Mediware Nierenschalen	642	Mini Otoskop	163
		Mediware Objektträger	93	Minipet Pipette	98ff
		Mediware Otoskope	168	Mini Spike	566
		Mediware Perfusionsleitung	562	Mischerstäbchen Blutgaskapillare	102
		Mediware Pflaster	301, 303	Mitsubishi Papier	496
		Mediware Skalpelle	606	MLP Beintasche	769
		Mediware Skalpellgriffe	608	Modelle Akupunktur	816
		Mediware Spuckbeutel	641	Modultaschen	725ff
		Mediware Tuberkulinspritzen	553	MoliCare Krankenunterlagen	672
		Mediware Zahnbürsten	631	MoliCare Vorlagen	672
		Medizinalrollen	473	Mollelast	382, 388
		Medizinische Hilfen	632, 637ff	Mölnlycke Artikel	354ff, 374, 600f
		Med & Org Artikel	173ff	Monoclix Lanzetten	86f
		Mefix	354	Monoflo	659

Monogramm Röntgenschürzen	511	Narkose- und Befeuchterschlauch	688	O2-Verbindungsschlauch	232, 234
Mononucleose Schnelltest	56	Narkosewagen	286	Oberbett-Bezug	865
Monovetten	104	Nasal Corona Test	59	Oberflächen Desinfektionsmittel	457
Moorpack	809	Nasaler Abstrich	59	Oberschenkelmanschette	151
Moosgummibälle	823	Nasenfilter	640	Objektträger	93f
Mörser	637	Nasenspekulum	201, 210	Objektträgerbehälter	96
Mosquitoklemmen	192, 216, 222	Nasenstöpsel	640	Objektträgerdosen	96f
MoveMate Umlagerungshilfe	517, 870	Nasopharyngealtuben	690	Objektträgertabletts	97
Moxa	813	Natriumcitrat Lösung	113, 556	Objektträgerversandgefäß	96
M.Silk Pflaster	301	Nelatonkatheter	648, 651	Octeniderm	438
M-Spray Ölspray	179	Neodisher	453	Octenisan	435
Mucasol	453	Neoflon Venenverweilkanülen	541	Octenisept	438
Mucus-Sauger	623	Neopoint Kanülen	533, 563	Oculus Sehtesttafeln	162
Müllbeutel	276f	Neopoint Sicherheitsaufziehkanülen	563	Ohr Akupunkturmodell	816
Mullbinden	382, 764, 778	Nervendetektor	220	Ohr Akupunkturnadeln	813ff
Müllboxen	480	Nervenlokalisator	220	Ohrenspritzen	226
Mülleimer	275f	Nervenrad nach Wartenberg	201	Ohrenzängchen	210
Mullkompressen	364, 366, 368	Nervenstimulationsgeräte	798f	Ohrfieberthermometer	155
Mullro	362	Nerve Stim Nervendetektor	220	Ohrpinzette	190, 210
Multicheck Pro	72f	Netzgerät für Seca Waagen	176	Ohrsamen	815
Multi Dip Drogentest	69	Netzhosen	671	Ohrschlinge	201
Multi-Drug Cup Drogentest	68	Niederdruckfolienbeutel	277	Ohrspülgerät	227
Multi-Drug Drogentestplatten	69	Niedertemperatur Kauter	220	Ohrtips	155, 164, 167, 227
Multiöffner	789	Nierenschalen	206, 642f	Ohrtrichter	164, 166f
Multi Sample Halter	105	Nierenschalen Zellstoff	642	Okklusivverband	766
Multi Sample Kanülen	105	Nihon Kohden EKG Papiere	498	Oleas Bandage	764
Multistix	49	Nilodor	62, 664	Ölspray	179
Multisystemerkrankungen	34	Nitril Handschuhe	571	Omikron	59
Multi Trauma Bandage	764	Non Woven Dreieckstuch	384	Omnican Fine Penkanülen	80
Munderfrischungsstäbchen	636	Noppentrainer	836	Omnifix	310
Mundkeil	688	Norm Ject Spritzen	551	Omnifix silicone	310
Mundmasken	586f	Noro-Rota-Adeno-Astrovirus Stuhltest	63	Omnifix Spritze	552
Mundschutz	586	Nosa Nasenfilter	640	Omnisilk	302
Mundspatel	624f	Nosa Plugs Geruchsschutz	640	Omnistrip	326
Mundsperrerr	210	Notdienstschild	161	Omnitape	306
Muskelstimulationsgeräte	798f	Notfall Absaugpumpe	702	Omron Blutdruckmessgerät	152
M.Ware fix Pflaster	311	Notfall Arztschild	161	One Strip Reader	46
M.Ware plast Pflaster	300	Notfall Aufbewahrungstaschen	725	One Touch Delica Lanzetten	76
M.Ware pore Pflaster	303	Notfall Beatmungsbeutel	685f	One Touch Select Plus BZ	76
Mylife Clickfine Pennadeln	82	Notfall Beatmungsmaske	687	One Touch Verio BZ	76
Myoglobin	23	Notfall Elektroden	487	OP-Abdecktücher	600
Myrtenblattsonde	202, 215	Notfall Koffer	729ff, 739	OP-Absauger	623
		Notfall Rucksack	722f, 770	OP-Absaugpumpe	618
		Notfall Schaufeltrage	714f	OP-Auftritt	292
		Notfall Tasche	724, 728, 740, 763, 768ff	OP-Bürsten	603
		Notfall Wagen	247, 286f	OP-Clogs	594
		Notfall Zubehör	725, 744	OP-Handschuhe	574, 576
		Notizbrett	737f	OP-Hauben	588, 596, 601
		Novofine Autocover Kanülen	79	OP-Hocker	268, 292
		Novofine Kanülen	79	Ophthalmoskop Aufsatz	165
		NT-pro BNP Test	23	OP-Instrumente I. Wahl	207f
		Nu-Gel	343	OP-Kittel	593
		NycoCard CRP Test	32	OP-Mundschutz	586f
		Nylonseil Schleifkorbtrage	718	Opraclean	379
				Opsite	324, 336, 380
				Opsite Post-OP Visible	337
				OP-Sitz	268, 293
				Optidrop	602
				Optiplaste-C	409
				Optiskin Kompressen	380
				Optiva II	543
				Oral Erfrischungsstäbchen	636

N

Nabelklemmen	584
Nabelschnurzange	214
Nachfüllpackung QuickClean	746
Nachtschrank	866
Nachtstuhl Einsatz	839
Nackenrollenbezug	263
Nackenstütze	709
Nacken- und Knierolle	874
Nadelhalter	200, 212f, 223f
Nadeln	546
Nadeln Akupunktur	813f
Nagelausreisszange	199
Nagelfeile	188
Nagelscheren	188
Nagelzangen	196, 199
Nährböden	52ff
Nahtmaterial	330ff
NanoCOMFORT Toilettensitz	841

O

O2-Aufsatz Thermovent T	231
O2-Brille	234
O2-Einheit	230f
O2-Flaschen	230, 727, 732f
O2-Flaschenständer	231
O2-Maske	232f

Otoskope	163ff, 168	Pflegebett	866f	Primacast	419
Ovarienschutz	514	Pflegecreme	427	Primapore	313
Ovulationstest	38	Pflegeschaum	427	Primasept	442
Ozonflaschen	554	Pflegetücher	468	Printerpapier	496f
P		pH-Indikatorstreifen	48	Privat Blutdruckmessgerät	150
Pagasling	365	pH-Urin und Speichel	48	Probenbeutel	117
Paillettenentnahme Pinzette	191	pH-Wert	48	Probengefäße	128
Pain Mate Muskelstimulationsgeräte	798	Physiobälle	822	Probenröhrchen	114f, 117
Panelast	411	Pinzetten	190f, 204, 221, 585	Probenröhrchenständer	119
Papier CTG Geräte	497	Pipetten	98f, 107, 113	Probentafel	162
Papier EKG Geräte	496ff	Pipettenfilter	98	Procalcitonin (PCT) Test	58
Papierhandtücher	466f	Pipettenhalter	102	Procell	158, 698
Papierrolle	279ff	Pipettenspitzen	100	Profit OP-Handschuhe	574
Papierrollenhalter	243, 261, 279ff	Pipettierhilfe	95	ProJet Ohrspülgerät	227
Pappmündstücke	498	Plastikpasteurpipetten	107	Proktoskope	166, 583
Parker Artikel	491ff, 801	Plastipak	550	Prolene Nahtmaterial	331
Pasteurpipetten	107	Plattenelektrode	489	Promanum	444
Pathologiegefäße	128, 130	Pleurapunktions Set	623	Pro Natal Test	38
Patientendecke	720f	Plum Artikel	745ff, 749, 755	Prontosan	433
Patientendrehscheibe	868	Plum Augenspülung	745ff	Pro-Ophta	358
Patientenkissen	721	PM Skalpellgriff	613	Pulsoximeter	704f
Patientenkissenbezug	720	PM Skalpellklingen	613	Pulsuhr	153
Patientenkittel	591	Pneumokokken Test	58	Pumpeneinsatz Seifen- und	
Patientenschuh	421	Pocket Breezer	689	Desinfektionspumpe	460
Patientenschutz	791	Polsteraufsatz für Toilette	842	Pumpe Wechseldruckmatratze	877
Patientenschutz Röntgen	512	Polster für Gehstützen	858	Pumpsprayflasche	461
Patientenslipper	594	Polsterschutz für Rollstühle	853	Pur-Zellin	363
Patientenstuhl	717	Polsterung für Röntgentisch	518	Pütterbinden	398
Patiententrage	715, 719, 774f	Polsterwatte	414f	Pütterflex	403
Patiententragegurt	518	Poly Classic Handschuhe	572	Pütterhaft	402
Patiententragegelenke	720	Poly Einmalschürzen	592	PütterPro 2 Kompressionssystem	405
Patiententrageetaschen	617	Polyfell	872	PVC Beatmungsmaske	687
Patientenwärmedecke	262	Polymed EKG Papiere	498	Pylori Test	64f
Patriot Cervikalstütze	709	Poly-Perf Ärztrollen	473	Q	
Peanklemmen	192, 224	Polysonic Ultraschallotion	492	Qualitätskontrolle	42
Pedaltrainer	861	Polystyrolröhrchen	118	Quartamon Med	455
Peep Ventil	686	Porelast	410	Quick Breezer Beatmungsfolie	689
Peha Crepp	383	Porofix Heftpflaster	302	QuickClean Wundreinigungstücher	746
Peha Haft	387	Portkanülen	547	QuickCool Verbrennungsgel	746
Peha Haft Color	387	Portnadeln	546	QuickFix Pflaster	745, 755
Peha Lastotel	383	Post Mortem Skalpellgriff	613	QuickMessgerät	26
Peha Schlitzkompressen	371	Postoperativer Stützverband	807	QuickSafe	746
Penisklemme	214	Postversandgefäße	128	QuickSafe Basic Erste-Hilfe Station	745
Penkanülen	79ff	PP Kittel	591	QuickSafe Box	745
Penlight Leuchten	159f	Präparateschraubdosen	130	QuickSafe Elektroden	485
Percussionshammer	203	Präpariernadel	204	QuickSpot Wundschnellverband	746
Perform	447	Präparierschere	189, 204, 208	Quicktrach	696
Perfusionskanülen	536	Praxisautoclave	178	R	
Perfusionsleitungen	562	Praxisdesinfektionsmittel	447	Radiaxon Röntgenschutzhandschuhe	516
Perfusionsspritzen	550	Praxisshocker	265, 268	Rampe Elektromobile	856
PermaFoam	344	Praxisleuchte	254f	Rampe Rollstuhl	855
Personenwaagen	176f	Praxisliege	260	Rappaport Stethoskope	139
Petrischalen	120	Praxis Organisation	174f	Rasierer	604
Pferdebalsam	428	Praxis Schalenständer	253	Rasiermesser	204
Pflaster	300ff, 311, 317, 319ff, 325, 380, 745, 751, 754f	Praxiswagen	245, 248, 253, 286f	Rasierwasser	604
Pflasterbinden	410	Praxis Zubehör	249, 273	Raspatorium	217
Pflasterbox Micro	754	Presse für Tuben	788	Ready-Heat Wärmedecke	741
Pflaster Reiseset	754	Pressure Man Blutdruckmessgeräte	148ff	Ready-Heat Wärmeweste	741
Pflasterspender	322, 751, 755	Pressure Man		Readytest	27
Pflegeartikel	811	Infusionsdruckmanschette	555	Readytest Kapillarhalter	101

Reagenzglasgestelle	119	Röntgenmetallklammern	528	chirurgisches Koniotomie-Set	697
Reagenzglasstopfen	117	Röntgenschürzen	511ff	Schalen aus Zellstoff	642
Reaktionsgefäße	116	Röntgenschürzen Zubehör	515	Schalenständer	253, 292
Reaktionsgefäßständer	119	Röntgenschutzhandschuhe	516	Scharfer Löffel	194, 199, 222
Reanimation	706	Röntgentischauflage	518	Schaufeltrage	714ff
Rechteck Elektroden	485	Röntgenunterlegring	522	Schaumstoffgriffe	788
Red Dot Elektroden	486	Röntgen Zubehör	524, 527	Schaumstoffkissen	874
Redon Flasche	622	Rosidal Binden	399	Schaumstoffkompressen	351
Redon Set	622	Rosidal Elko	399	Schaumstoffsitzkissen	852
Reflexhammer	203	Rosidal sys	405	Schaumverband	328, 335, 339f, 342, 344f, 348, 352, 355ff
Reflotron Kapillaren	79	Rosidal TCS	405	Scheren	187ff, 195, 204, 222f, 225, 771, 817
Regencape	854	Rotlichtleuchte	226	Schienenmaterial	419f, 707f, 776
Reinigungsschaum	265, 427, 435, 448	Rückenstütze	868	Schifferdecker Färbekasten	97
Reiseirrigator	666	Rückenstützkeil	874	Schiller EKG Papiere	498
Reiseset Micro	754	Rückenwaschgurt	838	Schlauchklemme	192, 216
Reiseset Pflaster	754	Rucksack	770	Schlauchrolle Röntgen	527
Rektoskoptuben	166	Rückschlagventil Infuvalve	565	Schlauchverband	374f, 378, 397
Reparaturkit für Vakuummattatze	713	Ruhe-Liegesessel	239ff	Schlauchverbinder	234, 527
Resc-Q-Assist Erste Hilfe Koffer	739	Rundbodenröhrchen	114	Schlauchvergurte	710f, 773
Resolon Nahtmaterial	332	Rundküvetten	27	Schleifkorbtrage	718
Resorba Nahtmaterial	332			Schleimabsauger	623
Responder Beckenschlinge	707	S		Schlinggazetupfer	365f
Responder Kit Burnshield	744	SAA und CRP Schnelltest	33	Schlitzkompressen	360, 370f
RESQ Blade	698ff	Safestep Sicherheitsinfusionsset	565	Schmitz Artikel	253, 278ff, 288ff
RESQ Blanket	721	Safe Touch Kanülen	537	Schnabeltasse	634
RESQ Board Reanimationsbrett	706	Safety Blutlanzetten	85	Schnappdeckel für Urinbecher	126
RESQ Chair	717	Safety Kanülen	534, 542f	Schneidegerät Fingerring	202
RESQ Meter Pulsoximeter	704f	Safety Klemmbrett	738	Schnellbandage	707
RESQ Pillow	721	Sägeblatt Gipsäge	415	Schnelldesinfektion	446, 449f, 455f, 459
Retainersystem	725ff	Salbendose	131	Schnelldiagnostik Bayer Siemens	49
Rettungsbrett	706, 710f, 772	Salbenkompressen	333, 345, 350	Schraubdeckel für Pathogefäß	128
Rettungsdecke Burnshield	743	Salvequick	751	Schraubdeckel für Urinbecher	127
Rettungsdecken	721, 741, 743	Sammelbehälter für Urin	125	Schraubgefäße	130
Rettungskorsett	709	Sammelröhrchen	125	Schreibunterlagen	737f
Rettungsschere	771	Sammler Wäsche	250, 277	Schröpfgläser	816f
Rettungstuch	712	Sanduhr Puls	153	Schuhanzieher	795
Ringer Lactat Lösung	557	Sanicuff Darmrohr	526	Schuhe OP	594
Ringerlösung	557	Sanitätsschrank	756f	Schuhe Patienten	421
Ringmarkenpipetten	27, 101	SARS-CoV-2	59	Schuhfersen Gleitschutz	862
Robin Safety Boy Scheren	771	Sarstedt Artikel	104f	Schülke & Mayr Artikel	435f, 438, 442, 446f, 449, 451f, 454f
Roche Teststreifen	43, 50	Sattelhocker	266f	Schulterbandage	423f
Röhrchen	128	Sauerstoffblasenschlauch	235	Schürzen Einmal	592
Röhrchen Abstriche	129	Sauerstoffbrille	234	Schüsseln	783
Röhrchengestell	118	Sauerstoffdruckminderer	230, 722, 727, 732f	Schüsseln Edelstahl	206
Rollator	848f	Sauerstofffeinheit	231	Schutzbekleidung	591, 593, 597, 601
Rollatorponcho	856	Sauerstoffflaschen	230f, 722, 727, 732f	Schutzbezug	675
Rollenmischer	113	Sauerstoffflaschenhalter		Schutzbrillen	603, 758f
Rollenpflaster	300ff, 306, 317, 319ff	für Ruhesessel	243	Schutzhandschuhe	569
Rollhocker	250	Sauerstoffgeräte	230f, 727, 732f	Schutzhauben	588
Rollstuhl	850f	Sauerstoffkatheter	233	Schutzhülle Krankentrage	719
Rollstuhlcape	854	Sauerstoff LifeBOX	727	Schutzkappen Thermoscan	155
Rollstuhlinfusionsständer	850f, 855	Sauerstoffmasken	232f	Schutzmasken	760f
Rollstuhlrampensatz	855	Sauerstoffverbindungsschlauch	232, 234f	Schutzschirm	759
Rollstuhlsack	854	Sauerstoff Zubehör	230ff, 722, 727, 732f	Schutzservietten	791
Rollstuhltasche	853, 856	Saugball	489	Schwämme Elektroden	801
Rollstuhlzubehör	850f, 853, 855f	Saugelektroden Brustwand	489	Schwangerschaftstest	39ff
Rolltasche blau	698	Saugkompressen	347, 357, 359, 361, 369ff	Schweinegrippe	57
Rolta Soft	414	Säuglingsstethoskop	145	Schwerlast Rehaprodukte	848
Röntgenbleimarke	528	Säuglingswaage	176f	Schwesternhauben	588
Röntgenkeil	519	Saunders Klemmbrett	737f	Schwesternsets	188
Röntgenkopfschutz	513	Savanah Toilettensitz	840		
Röntgenlagerungshilfen	519	ScalpelCric			

Schwesternstethoskope	140	Servomull Elast	385	Skalpelle	204, 606f, 610ff
Schwesternuhr	153	Servomull Elast-Haft	389	Skalpellgriffe	608ff, 613
Scooter Garage	856	Servoplast	411	Skalpellklingen	608ff
Scooter Rampe	856	Servoplast Acryl	408	Skalpellklingenentferner	612
Scotchcast Binden	417ff	Servoplast Bi-Elast	411	Skinman Complete	443
Scotchcast Longuetten	419	Servoplast Elastic	409	Skinman Soft	443
Scotchcast Quick Step Splint	419	Servoplate Nährböden	53	Skin-Prep Hautschutztücher	321
Scott Ärztrollen	473	Servoprax Helix Test	184	Skinsept	443
Scott Handtücher	464	Servoprax Kalt-Warm-Kompressen	807	Slimmate Saunders	737f
Seal Easy Steribeutel	182	Servoprax Venenstauer	169	Slipeinlage	667
Seca Waagen	139, 176	Servoscope Mikroskop	91	S & M Artikel 435f, 438, 442, 446f, 451f, 454f	
Sedimentröhrchen	115	Servoson Ultraschallgel	492	Smith & Nephew Artikel	313, 319, 321, 324, 326, 333ff, 352, 357, 380
Sedisafe BSG Pipetten und Ständer	113	Servosorb Atemkalk	622	S-Needle Akupunktur	814
Sedivette	104	Servospin Tischzentrifuge	110ff	Socken- und Strumpfanziehhilfe	792ff
Sehprobentafel	162	Servosport Color Bandagen	392	Softa-Man	445
Seidenpflaster	301	Servosport Kältespray	810	Softa-Man acute	445
Seife	429f	Servosport Massagecreme	811	Softasept	444
Seifenlappen	264	Servosport Massageöl	811	Softaskin	435
Seifen- und		Servosport Traumensalbe	811	Soft Cast	418
Desinfektionsmittelspender	460ff, 465	Servotape Sporttape	307	Softclix Lanzetten	74
Seirin Akupunkturnadeln	814	Servotest Kalibrierungsstreifen	45	Softthand Handschuhe	569, 571f, 575
Seitengitter und Seitenschiene	282f	Servotest Kontrollurin	42, 50	Sof TT-W	763
Seitengitter Untersuchungsliege	284f	Servotest pH-Indikatorstreifen	48	Solvaline N	373
Seiten Greifhilfe	797	Servotest Reader	45f	Sonnenbrand Versorgung	742f
Sekusept Aktiv	451	Servotest Teststreifen	44, 47f	Sony Papier	497
Sekusept Plus	451	Servotube Nährböden	52	Sorbalgon Classic	344
Sekusept Pulver Classic	451	Servozink	413	Spannbettuch	674
SEL Bergetuch	775	Sessel	239ff	Spanner für Liegenbezüge	263
Selbstklebebeutel	182	Shampoo Caps	427	Spanngurte für Sauerstoffflaschen	727, 732f
Seldinger Koniotomieset	697	Sharpsafe Abfallcontainer	106, 474	Spatel	194
Selfseal Autoclave Beutel	182	Sharpsguard Abfallcontainer	106, 475	Spatel für Laryngoskope	698ff
Sempermed Handschuhe	576	Sicherheitsaufziehkanülen	563	Spectra Elektrodengel	491, 801
Sensiva	436	Sicherheitsbadematte	106, 474, 837	Speedclip Gurtsystem	711
Serafit Nahtmaterial	331	Sicherheitsbehälter	106, 172, 474f, 480	Speichel-pH	48
Serag Wiessner Nahtmaterial	331	Sicherheitscontainer	106, 477ff	Speicheltest	71
Seralon Nahtmaterial	331	Sicherheitsflügelkanülen	537	Speise Esslatz	791
Seraman Sensitive	436	Sicherheitsgebläseball	526	Spekula Kunststoff	580f
Server HD Heavy Duty Rollator	848	Sicherheitshandschuhe	569	Spekulum	197
Servietten	791	Sicherheitskanülen	534, 537, 542	Spender für Bandagen	752
Servix	413	Sicherheitskanülen	83ff	Spender für Handschuhe	578
Servibox	475, 477ff	Sicherheitslanzetten	837	Spender für Seifen- und	
Servocare Bettschutzeinlage	673	Sicherheitsmatte	837	Desinfektionsmittel	460
Servocare Pflegeschäum	427	Sicherheitsnadeln	384	Spender für Spuckbeutel	641
Servocare Rollator	849	Sicherheitsreaktionsgefäße	116	Spermienzahl Test	39
Servocare Toilettensitz	841	Sicherheitssskalpelle	606	Spezialbatterien	158, 698
Servoclean Bowie & Dick Testpaket	184	Sicherheitsvenenverweilkanülen	542	Spezialkanüle	697, 767
Servoclean Heißluftsterilisatoren	178	SicSac Spuckbeutel	641	Spezialschere	771
Servoclean Praxisautoclave	178	Siegelgerät	179	Spezialschere AQ Tape	817
Servoclean Zubehör	178	Siemens Teststreifen	49	Spiegel Kehlkopf	194
Servocomp Elast	401	Signa Gel	491	Spinalkanülen	545
Servocult Nährböden	52	Signa Spray	491	Spineboard	710f, 715f, 772
Servoderm	314	Silcath Ballonkatheter	651	Spirometer Zubehör	498
Servodur Binden	404, 407	Silclear Ballonkatheter	650f	Spitacid	442
Servofast	378	Silicone Line II Beatmungsbeutel	686	Splitterpinzetten	191, 221
Servofill Lagerungskissen	878ff	Silikonballonkatheter	650f	Sportbandagen	392
Servoflex	394f	Silikonbeatmungsbeutel	686	Sportgel	812
Servogel	490, 801	Silikonmaske	687	Sporttape	307
Servogrip	375	Silikonpflaster	304	Spritzen	526, 548ff, 652
Servohip Protector	871	Silikonplatten	352	Spritzenadapter	567
Servolan	400, 402	Silikon spray	179	Spritzeneimer	477
Servomobil Rollstuhl	850f	Silkafix Heftpflaster	302	Spritzenspender	270f
Servomull Color-Haft	391	Sitzkissen	876		
		Sitzring	839, 876		

Spritzflaschen	133	Strumpf- und Schuhanzieher	793	TG-Grip Stütz-Schlauchverband	374
Sprühdesinfektion	265, 448	Studentenetui	204	TG-Schlauchverband	376
Sprühflasche	459, 461	Stufenauftritt	292	Theraband	821
Sprühkopf	456, 459	Stuhlgefäße	129	Therapiebälle	822
Sprühpflaster	380	Stuhlprobensammler	62	Therapiekitt	821
Sprunggelenkschienen	422f	Stuhltest	61ff	Thermasonic Gelwärmer	494
Spuckbeutel	641	Stülpa	377	Thermometer	154, 156
Sputumbecher	641	Stülpa-Fix	373	Thermometerhülle	154, 156
Sputum Container	129	Stützlagerungshilfen	876, 878ff	Thermometer Laborbrutschrank	124
Stabimed	455	Stützverband	307, 417, 807	Thermoscan Ohrtips	155
Stack Fingerschiene	420	Suprasorb	347f	Thermosept	454
Ständer für Desinfektionsmittelflaschen	462	Surflo-Perfusionskanülen	536f	Thermovent O2-Aufsatz	231
Ständer für Röhrchen	118f	Surgicric	697	Thermovent T	231
Ständer Schalen	253	Surshield Surflo	537	T-Holder	692
Standzylinder	205	Swann Morton-Artikel	611f	Thorax Drainage	767
Stangen-Moxa	813	S&W Elektroden	487	Thoraxverschlusspflaster	766
Stanzen	614	Syntex Vinyl Handschuhe	569	Thyreoidenschutz	512
Starfrost Objektträger	94	Synthetikwatte	414	Tiemann Katheter	648
Staubänder	169	Syphilis Schnelltest	37	Tip Cleaner	220
Staubschutzmasken	586f			Tippfix Alkoholspender	170
Stechbecken	206, 662f	T		Tisch Seifen- und	
Stechhilfe	74, 87	Tablett	243	Desinfektionsmittelspender	460
Stellisept	434	Tablettendispenser	632, 637, 639	Tischzentrifuge	110ff
Steribeutel	180, 183	Tablettenentnehmer	639	Toiletteimer	839
Sterican Safety Kanülen	534	Tablettenzerkleinerer	638	Toilettengestell	843
Steriindikator	185	Tabotamp	346	Toilettenpapier	469
Steriklebeband	185	TacShears	771	Toilettenpolsteraufsatz	842
Sterikrepp	180	Taky-Spike Plus Kanülen	566	Toilettenrahmen	843
Steri Lance Sicherheitslanzette	85	Tamponadenbinde	353, 379	Toilettensitz	840f
Sterile Urinbecher	126f	Tape	309, 819f	Toilettenstühle	839
Sterilisator	178	Tasche für Laryngoskop	698	Toilettenstuhleinsatz	839
Sterilisiervlies	180	Tasche für Leichtgewicht Rollator	848	Toilettenzubehör	840, 842f
Sterillium	440f	Tasche für Rollstuhl	853	Top Fill Einlaufbeutel	520
Sterillium Classic Pure	440	Tasche für Sauerstoffflaschen	724	Topper Kompressen	367, 372
Sterillium Gel	441	Tasche für SEL Bergetuch	775	Tork Abrollgerät	474
Sterillium med	440	Tasche für Servocare Indoor Rollator	849	Tork Artikel	466f, 469
Sterillium pure	440	Tasche für Vakuummatratze	713	Tork Falthandtücher	466f
Sterillium Virugard	441	Taschencontainer	475	Tork Handtücher	466f
Sterimax	185	Taschendermatoskope	167	Tork Soft Waschtücher	467
Sterirollen	181	Taschendoppler	496	Tork Wischtücher	467
Steristrip Verschlussstreifen	329	Taschenkanülensammler	475	Tork Spender	466
Steri Zubehör	178	Taschenleuchte	159f	Tourniquet	763
Stethoskope	139ff	Taschenmaske	689	Toxoplasmose Test	34
Stiefel Artikel	614, 616	Taschenotokope	168	T-POD Combat Beckenschlinge	773
Stille Gipsschere	199	TBC Spritze	552	T-POD Responder Beckenschlinge	707
Stimmgabel	201	TCP Tasche	763	Tracheostomie Katheter	620, 701
Stirnleuchte	162	Technicon Gefäße	108	Trage	716, 775
Stitch-Cutter Fadenmesser	607f, 611	Tegaderm	318, 328	Tragegurt Patient	518
Stockschlaufe	860	Tegaderm CHG	327	Tragelaken	720
Stomaversorgung	359, 665	Teller	784	Tragenauflage	720
Stopfen Röhrchen	117	Tena Artikel	667ff, 791	Tragenfahrgestell	719, 774
Stopfen Spritzen	567	T.E.N.S. - E.M.S. Zubehör	800	Tragestuhl	717
Stoppuhren	134	T.E.N.S. Gerät	798f	Tragetasche	617
Strahlenschutz	510	Terminplaner	173	Trainingsbandage	778
Strahlenschutzhandschuhe	516	Terralin	451	Transfer Ozon-Filterset	554
Strappal	307	Terumo Artikel	536f	Transfusionsbestecke	560
Streckschiene	776	Terumo Perfusionskanülen	536	Transofix Transfer-Set	567
Strep-A Test	55	Terumo Surflo-W	544	Transpore	302
Strep-B Test	36	Teststreifen	26, 40, 43f, 47ff, 55, 74, 76f	Transportboxen	736
Stress Elektroden	485	Textilelektroden	484	Transportcover für Absaugpumpe V7	702
Strongboy Deckelöffner	784	Textilpflaster	300	Transportkoffer Beatmungsbeutel	688
Strumpfanziehhilfe	793	TG-Fix Netzverband	374	Transportstuhl	239ff, 717, 762

Transporttasche	715	Universalbatterien	158	Urinklebebeutel	654
Transporttasche für Absaugpumpe V7	702	Universalbehälter	544	Urinnährböden	52, 54
Trans-S Bergetuch	712	Universalbinden	395f	Urin-pH	48
Trauma Bandage	764	Universalblasenschlauch	235	Urinröhrchen	125
Traumatraining	778	Universalgefäß	130	Urinsammelcontainer	125
Trekkingstöcke	861	Universalhalter	862	Urinsammelflaschen	125
Treppenstuhl	717	Universalhauben	588	Urinsammelsystem	125
Tretabfalleimer	275f	Universalkappen Stöcke	858	Urinsedimentröhrchen	115
Trichomonaden	35	Universalklemmen	584	Urintest Drogentest	68
Trichomonas vaginalis	35	Universalkloben	252	Urinteststreifen	40, 43f, 47ff
Tricodur Tubular	375	Universalnotfallschienen	708	Urinteststreifenlesegerät	45f
Tricodur Verbände	375, 424	Universalpinzette	191	Uristix	49
Tricoplast	411	Universalpraxiswagen	244, 246, 248	Uterus Dilator	198
Triflo Atemtrainer	236	Universalschalen	206, 643	Uterussonde	198, 582
Trikotschläuche	376ff	Universalscheren	195	UV-Leuchte	258
Trinkbecher	125, 634f	Universalständer	119		
Troponin I Test	21	Universaltablett	644	V	
Troponintest	24	Universalstisch	864	V7 plus B Absaugpumpe	702
Troponin-T Test	24	Universalwagen	248, 253	VACQ Blue	713
Trop T-Test	24	Universalwandhalter	578	VACQ Breezer	701
Tubenpresse	788	Unterarmgehstützen	857	Vaginal Abstrichbürsten	121
Tuberkulinspritzen	552	Unterlegiring Röntgen	522	Vaginalinfektion	35
Tuberkulose Test	57	Untersuchungshandschuhe	569ff, 575f	Vaginal-pH	48
Tubifast	374	Untersuchungskittel	589f	Vaginalsonden Hüllen	495
Tubus	690, 694f	Untersuchungsleuchten	254ff, 581, 583	Vaginalspekula	580f
Tücher zur		Untersuchungsmantel	590	Vakuumflaschen	554
Schnelldesinfektion	446, 449f, 459	Untersuchungssitz	278	Vakuumhandpumpe	713, 822, 845
Tuchklemme	195, 216	Untersuchungsstuhl	269	Vakuummatratze	713
Tupfer	359, 362, 365f, 386	Untersuchungs- und Blutentnahmestuhl	285	Vakuumschiene	712
Tupfer Abstriche	123	Untersuchungs- und Massageliege	282	Variable Blutlanzetten	85
Tupferbehälter	205	U-Pillow Bauchlagekissen	876	Variable Micropipette	98
Tupferbox	171, 363	Urea Cremeseife	431	Variabler Unterbrecher	623
Tupfer Fasszange	193	Urea Fußcreme	431	Varicex	412
Tupferzange	218	Urgo Artikel	302, 310, 314, 319f, 350f, 362, 364f, 368, 380, 382, 386, 389, 396f, 402, 406, 412	Varihesive	341
U		Urgoband	402	Variosafe Lanzetten	85
Überleitungskanülen	567	Urgoclean	351	Varolast Binden	413
Überschuhe	595	Urgoderm	310	Varta Batterien	158
Überwachungs Papiere	497	Urgo K1 Kompressionssystem	406	Vascular-Check Kombinationsgerät	704
Überziehtiefel	595	Urgo K2 Kompressionssystem	406	Vaseline	432
Übungsbein	778	Urgolast	396f	Vaseline mit Ringelblume	432
Uhren Labor	134	Urgomull	382, 386, 389	Vasofix Kanülen	542
Uhrglas-Augenklappe	358	Urgopflaster	319	Veca-C	325
Uhr Schwestern	153	Urgosoft	319f	Vecafix	325
Ulmer Koffer	732f	Urgostart	351	Venenkatheter	544
Ultrabasket	718	Urgosterile	314	Venenstauer	169
Ultraschallgel	492f	Urgosyval	302	Venenstripper	544
Ultraschallluftbefeuchter	226	Urgotül	351	Venenverweilkanülen	537, 541ff
Ultraschallschutzhüllen	494f	Urgotupfer	365, 386	Venflon Mandrins	543
Ultraschallsonden	495	Urgozink	412	Venflon Venenverweilkanülen	543
Ultraschallvernebler	228f	Uricult Nährböden	54	Venofix Kanülen	536f
Ultraschallvorlaufstrecke	494	Urinbecher	126f	Venovac Adapter	105
Ultrasoundlotion	492	Urinbeutel	654ff	Venovac Halter	105
Ultrastop	602	Urinbeutelbefestigung	656f	Venovac Kanülen	105
Umfangsmessband	139	Urinbeutelhalter für Ruhesessel	243	Verbandfixierung	306, 311, 373
Umfüllhilfe	490	Urindiagnostik	44ff	Verbandklammern	384
Umhängelupe	796	Urindrainagesystem	659	Verbandmaterial LifeBOX	727
Umlagerungshilfen	517, 869f	Urindrogentestbecher	68	Verbandmull	361f
Unfallschutz	871	Urinflaschen	125, 660f	Verbandpäckchen	384
Uniflex	393, 396f	Urinflaschenbürste	660	Verbandschere	195, 214, 225, 771
Unihaft	398	Urinflaschenhalter	660	Verbandschrank	756
Unispec Einwegtuben	166			Verbandstoffe	384
				Verbandtücher	384

Verbandvlies	311	Warmhalteteller	784	Z	
Verbandwagen	287	Warzenentfernungsmittel	381	Zählkammern	95
Verbinder für Schläuche	234, 527	Wäschesammler	250, 277	Zahnbürsten	631
Verbindungsschlauch	232, 234, 622	Waschhandschuhe	463	Zahnprothesendose	640
Verbrauchsmaterial LifeBOX	726	Waschlappen	264	Zangen	193, 196
Verbrennungsset Micro	754	Waschlotion	435ff, 442	Zeckentest	34
VERI-Q-RED Messsystem	29	Waschschüssel	644	Zeckenzangen	196
Vernebler	228	Wasserschutzverband	833	Zehenreiniger	838
Vernebler Systeme	229, 235	Watte	361, 414f	Zehenverband	377
Vernülen	541	Wattestäbchen	627	Zelletten	362
Verpackungsdosen	131	Watteträger	122f, 202, 626ff	Zellstoff in Lagen	472
Versandgefäß	96, 130	Watteträger Abstrichtupfer	122, 628	Zellstoff Nierenschalen	642
Versandgefäß für Objektträger	96	Wecker	134	Zellstoff Schalen	642
Versandgefäß mit Abstrichtupfer	123	Weichlagerungshilfen	879f	Zellstoff Tablett	642
Verschlusskappen für Blutgaskapillaren	102	Westergreen SediSafe	113	Zellstoff Tupfer	171, 362f
Verschlusskappen für Luer-Lock	567f	Wetterschutz	856	Zelltip Tupfer	171, 363
Veterinärhandschuhe	593	Whitacre Spinalkanülen	545	Zemuko Kompressen	362
Veterinärmedizinische Schnelltests	48	Wilkinson After Shave	604	Zentraler Zugang	767
Vicryl Nahtmaterial	330	Windelhosen	668, 670	Zentrifugen	110ff
Vierkant Küvetten Test	27	Wingflo Flügelkanülen	535	Zentrifugenröhrchen	115
Vinyl Handschuhe	569	Wirbelsäulenbrett	710f, 772	Zervikalstütze	709
Viskose Dreieckstuch	384	Wischdesinfektion	450, 459	Zetuvit	369, 371
Vitatron Spezialgefäße	116	Wischstäbchen	170, 538ff	Zetuvit E	369
Vlieselektroden	484	Wischtest	66	Zinkleimbinden	412f
Vlieskompressen	359f	Wischtücher	467f	Zinkpflaster Urgo	412
Vliesschlitzkompressen	360	Wischtuchspender	467	Zootiere Sortiment	161
Vliesstoffpflaster	303	Wochendispenser	637, 639	Zubehör Absaugpumpe	623, 701f
Vliwaktiv	347	Wood-Licht	258	Zubehör Comfort Notfallwagen	247
Vliwasoft	359	Workmate Saunders	738	Zubehör Comfort Ruhesessel	239ff
Vliwasorb	369	Wound Packing Trainer	778	Zubehör Gynäkologiestuhl	269
Vliwazell	370	Wundabdeckung	764f	Zubehör Korbtrage	718
Vliwazell Pro	370	Wundauflagen	313, 334f, 338ff, 343f, 347, 349ff, 354, 357, 371	Zubehör Krankentrage	715, 719, 774
Vogelgrippe	57	Wundbenzin	132	Zubehör Littmann Stethoskope	147
Volkman Löffel	199	Wundgel	346, 433	Zubehör Medi-Net	288
Vorlagen Inkontinenz	671f	Wundhaken	202, 215	Zubehör Schaufeltrage	710f, 714f, 773
		Wundkissen	345	Zubehör Schleifkorbtrage	718
W		Wundkissen	345	Zubehör Spineboard	710f, 773
Waagen	176f	Wundnahtstreifen	326f	Zubehör Studentenetui	204
Wachsplatte Hämatokrit-Kapillaren	102, 112	Wundpflaster	319	Zubehör Tragestuhl	717
Wandhalter für Hygienebeutel	470	Wundpflege-Spender	752	Zubehör Ultraschallvernebler	228
Wandhalter für Spenderboxen	578	Wundschnellverband	319, 346, 369	Zubehör VACQ Blue	713
Wandhalterung Evakuierungsstuhl	762	Wundspray	433	Zubehör VACQ Breezer	701
Wandhalterung für Absaugpumpe V7	702	Wundspreizer	200	Zubereitungsbrett	785
Wandhalterung für Augenspülflaschen	750	Wundspüllösung	433	Zungenlappchen Kreppfix	170
Wandhalterung Plum	745	Wund- und Trachealhäkchen	215	Zungenspatel	194
Wandhalterung Schaufeltragen	715	Wundverband	305, 312, 315f, 334f, 339, 346, 348, 352ff, 356f, 369, 380	Zungenzange	193
Wandhalterung Schürzen	515	Wundverschlussstreifen	329	Zureichetisch	291
Wand-Infusionshalter	272			Zureichewagen	246, 253
Wandschienenbefestigung	254				
Wandschirm	261, 846	X			
Wandstation Plum	749	XXL-Gurtsystem Spineboard	710		
Wannendrehstiz	829	XXL-Rehaprodukte	848		
Wanneneinstiegshilfe	828	XXL rollator	848		
Wannengriff	826, 828	Y			
Wannenlifter	824f	Yale Spinalkanülen	545		
Wannenmatte	837	Yankauer Katheter	701		
Wannenstufe	835	Ypsimed Augenklappe	358		
Wärmebalsam	812	Y-Verbindungsstück	527		
Wärmedecke	741				
Wärmeleuchte	226				
Wärmeschränk	51, 124				
Wärmeweste	741				

IN-VITRO-DIAGNOSTIK



Gruppe 1

A			
Accu-Chek Aviva BZ	75	Cleartest Borreliose	34
Accu-Chek FastClix	74	Cleartest Calprotectin	60
Accu-Chek Guide BZ	75	Cleartest Campylobacter	63
Accu-Chek Instant BZ	75	Cleartest Cardio	22f
Accu-Chek Lanzetten	74	Cleartest Chlamydia	36
Accu-Chek Mobile BZ	74	Cleartest Control D-Dimer	25, 42
Accu-Chek Safe T-Pro	74	Cleartest Control HCG	40f
Accutrend Cholesterol Teststreifen	75	Cleartest Control Humanofecal	42
Accutrend Lactate Teststreifen	75	Cleartest Control Troponin	21, 42
Adenovirus / RSV / Influenza A + B Kombitest	60	Cleartest Corona Antigentest	59
Agar	53	Cleartest CRP	30f
Albucreal Test	44	Cleartest D-Dimer	25
Albu-Mic	44	Cleartest Drogenspeicheltest	71
Albumintest	44	Cleartest Drogentest	66, 68ff
Albustix	49	Cleartest Drogentest Haare	67
Alere Afinion HbA1c Test	32	Cleartest Drug	70
Alere Artikel	32, 39, 43, 56	Cleartest Gono	37
Alere HCG Schwangerschaftstest	39	Cleartest HCG	40
Alere NMP22 Test	43	Cleartest Histo H.P.	65
Alkoholtest	66	Cleartest H.Pylori - AG	64
Allergielanzetten	87	Cleartest H.Pylori - AK	65
Ampullarium	88	Cleartest Humanofecal	61
Ampullenetui	88	Cleartest Influzatest	57
Analysegerät	45f	Cleartest Liquid Ecstasy	67
Antigentest Corona	59	Cleartest Malaria	33
Atem-Alkoholtest	66	Cleartest Menopause	38
Autoshield Duo Penkanülen	83	Cleartest Mononucleose	56
		Cleartest Multi Dip	69
		Cleartest Multi-Drug	69
		Cleartest Multi-Drug Cup	68
		Cleartest Multi-Drug Discreet Eco	68
		Cleartest Multi-Drug Wischtest	66
		Cleartest Noro-Rota-Adeno-Astrovirus	63
		Cleartest NT-pro BNP	23
		Cleartest Pneumokokken	58
		Cleartest Procalcitonin	58
		Cleartest Pro Natal	38
		Cleartest Pylori	64f
		Cleartest SAA und CRP	33
		Cleartest Schwangerschaftstest	40
		Cleartest Spermienzahltest	39
		Cleartest Strep A	55
		Cleartest Strep B	36
		Cleartest Syphillis	37
		Cleartest Toxoplasmose	34
		Cleartest Trichomonas	35
		Cleartest Troponin I	21
		Cleartest Tuberkulose	57
		Clearview Exact Strep A Teststreifen	56
		Clearview Teste	56
		Clinitek Microalbumin	49
		CoaguChek	26
		Combur Teststreifen	50
		Contour BZ	78
		Corona	59
		Covid	59
		CRP Test	30ff
		Cup Drogentestbecher	68
B			
Bayer Teststreifen	49		
BD Artikel	81, 83		
Blasenkrebsvorsorge Alere	43		
Blutdosierspritze	24		
Blutlanzetten	76ff, 83ff		
Blutzuckermessgeräte	72ff, 78		
Blutzuckerteststreifen	73, 75ff		
Borreliose-Test	34		
Brutschrank	51		
C			
Calprotectin Test	60		
Campylobacter Schnelltest	63		
Cardiac Test	24		
Cardio rapid	22		
Cardio Test	22f		
Card-o-Pette Dosierspritze	24		
Chlamydia Test	36		
Cholesterol-Messgerät	72f		
CK-MB	23		
Clear & Simple Schwangerschaftstest	41		
Cleartest Adenovirus / RSV / Influenza A + B	60		
Cleartest Albu-Mic	44		
Cleartest Atem Alkoholtest	66		
		Darmkrebsvorsorge	61
		D-Dimer	25
		Diabetes Systemtasche	83
		Diaclix Stechhilfe	87
		Diff-o-trol Kontrollblut	27
		Dosierspritze	24
		Drogen-Einzeltest	70
		Drogen-Haartest	67
		Drogenspeicheltest	71
		Drogentest	66ff
		Drogentestcup	68
		Drogentest LSD	70
		Drogenteststreifen	66, 70
		Drogen-Wischtest	66
		Drucker für Servotest Reader	46
		Druckerrolle	45f
D			
E			
		Einmal Pipetten	27
		Einstechhilfe	74
		Einstechhilfe Diaclix Vario	87
		Einstreifenlesegerät	46
		Eintauch Drogentestplatte	69
		Entzündungsmarker	30f, 33
		Ery Küvette	27
		Ery- und Hämatokrit Kontrolle	27
F			
		FOB Test	61
		FreeStyle Freedom BZ	76
		FreeStyle Kontrolllösung	77
		FreeStyle Lanzetten	77
		FreeStyle Lite BZ	76
		FreeStyle Precision BZ	77

G		L		O	
Gerinnungsmarker	25	Labocult Wärmeschrank	51	Omikron	59
Geschlechtskrankheiten	35ff	Laborgerät	45f	Omnican Fine Penkanülen	80
GHB Schnelltest	67	Labor Inkubator-Wärmeschrank	51	One Strip Reader	46
Glucomen BZ	77	Lang-o-trol Kontrollblut	27	One Touch Delica Lanzetten	76
Glucomen Sensoren	77	Lanzetten	74, 76ff, 83ff	One Touch Select Plus BZ	76
Glucoseteststreifen	73, 75ff	Lesegerät Urinteststreifen	45f	One Touch Verio BZ	76
Gono Test	37	Lifetouch BZ	72f	Ovulationstest	38
Grippe Schnelltest	57	Liquid Ecstasy Test	67		
		LSD Test	70	P	
H		Luftverbesserer	62	Penkanülen	79ff
Hämoglobin-Kontrolle	27	Lyme	34	pH-Indikatorstreifen	48
HbA1c Reagenzkit	32			pH-Urin und Speichel	48
HbA1c Test	32	M		pH-Wert	48
Hb-Hp Komplex	61	Malaria Test	33	Pneumokokken Test	58
HB Küvetten	27	Mediprick Allergielanzetten	87	Procalcitonin (PCT) Test	58
HCG Test	39ff	Mediware Diabetes Systemtasche	83	Pro Natal Test	38
Helicobacter Pylori Test	64f	Menopause Schnelltest	38	Pylori Test	64f
Hemocare Stuhltest	62	Micral Test	43, 50		
Hemocue	28	Microalbumin	44	Q	
Herzinfarktmarker	21ff	Micro Albustix	49	Qualitätskontrolle	42
HIV Test	35	Microfine Kanülen	81	Quick Messgerät	26
Humanofecal Test	61f	Microlet Lanzetten	78		
		Midstream Test	41	R	
I		Monoclix Lanzetten	86f	Readytest	27
Indikatorstreifen	48	Mononucleose Schnelltest	56	Reflotron Kapillaren	79
Infarkttest	21f, 24	Multicheck Pro	72f	Ringmarkenpipetten	27
Infektionskrankheiten	33ff	Multi Dip Drogentest	69	Roche Teststreifen	43, 50
Influenzatest	57	Multi-Drug Cup Drogentest	68	Rundküvetten	27
Inkubator	51	Multi-Drug Drogentestplatten	69		
INR Messgerät	26	Multistix	49	S	
Insulin Penkanülen	79ff	Multisystemerkrankungen	34	SAA und CRP Schnelltest	33
		Mylife Clickfine Pennadeln	82	Safety Blutlanzetten	85
		Myoglobin	23	SARS-CoV-2	59
K				Schnelldiagnostik Bayer Siemens	49
Kanülen	81ff	N		Schwangerschaftstest	39ff
Kapillaren	27	Nährböden	52ff	Schweinegrippe	57
Kapillaren Reflotron	79	Nasal Corona Test	59	Servocult Nährböden	52
Kapillarpipetten	27	Nasaler Abstrich	59	Servoplate Nährböden	53
Kapillarröhrchen	32	Nilodor	62	Servotest Kalibrierungsstreifen	45
Ketostix Teststreifen	49	Noro-Rota-Adeno-Astrovirus Stuhltest	63	Servotest Kontrollurin	42, 50
Kinderwunsch	38	Novofine Autocover Kanülen	79	Servotest pH-Indikatorstreifen	48
Kontrolllösung	75, 77	Novofine Kanülen	79	Servotest Reader	45f
Kontrolllösung Lifetouch	73	NT-pro BNP Test	23	Servotest Teststreifen	44, 47f
Kontrollset	21, 25, 40ff	NycoCard CRP Test	32	Servotube Nährböden	52
Kontrollurin	42, 50			Sicherheitslanzetten	83ff
Ko-Tropfen	67			Siemens Teststreifen	49
Krebsvorsorge	43, 61			Softclix Lanzetten	74
Kunstlederampullenetui	88			Speichel-pH	48
Küvetten	27			Speicheltest	71
Küvettentest	27			Spermienzahl Test	39
				Stechhilfe	74, 87
				Steri Lance Sicherheitslanzette	85
				Strep-A Test	55
				Strep-B Test	36
				Stuhlprobensammler	62
				Stuhltest	61ff
				Syphilis Schnelltest	37

T

Teststreifen	26, 40, 43f, 47ff, 55, 74, 76f
Toxoplasmose Test	34
Trichomonaden	35
Trichomonas vaginalis	35
Troponin I Test	21
Troponintest	24
Troponin-T Test	24
Trop T-Test	24
Tuberkulose Test	57

U

Uricult Nährböden	54
Urindiagnostik	44ff
Urindrogentestbecher	68
Urinnährböden	52, 54
Urin-pH	48
Urintest Drogentest	68
Urinteststreifen	40, 43f, 47ff
Urinteststreifenlesegerät	45f
Uristix	49

V

Vaginalinfektion	35
Vaginal-pH	48
Variable Blutlanzetten	85
Variosafe Lanzetten	85
VERI-Q-RED Messsystem	29
Veterinärmedizinische Schnelltests	48
Vierkant Küvetten Test	27
Vogelgrippe	57

W

Wärmeschrank	51
Wischtest	66

Z

Zeckentest	34
------------	----



CLEARTEST®

CLEARTEST TROPONIN I

Dieser Test ist ein schneller, visueller Immunoassay für den qualitativen Nachweis von menschlichem Troponin I in EDTA-Blut, Citrat-Blut, Kapillarblut, Serum oder Plasma.

Der CLEARTEST TROPONIN I-Test ist ideal für die Diagnose eines akuten Koronarsyndroms. Nach einem Herzinfarkt sind die kardialen Troponine (cTn - T und - I) im Blut ab etwa 3 bis 8 Stunden nach Beginn der Schmerzen nachweisbar.

Troponin T nach etwa 3 Stunden (wird häufig in Krankenhäusern gemessen!) Troponin I kommt nach ca. 8 Stunden und bleibt dann etwa 7 - 10 Tage nachweisbar. Die Nachweisgrenze des Testes beträgt 0,5 ng/ml.

Die Auswertung erfolgt nach 10 Minuten. Lagerung bei 2 - 30 °C.

Mit einzelnen Portionsflaschen für die Pufferlösung, dadurch keine Verschleppung und für jede Kassette ausreichend Reagenz.



Nachweis auch in EDTA-Blut und Citrat-Blut



Typ	PZN	VE	REF	Preis VE
Troponin I	09631989	1 Test	C3 26001V	
Troponin I	09436153	2 Teste	C3 26002V	
Troponin I	02470448	5 Teste	C3 26005V	
Troponin I	03361218	10 Teste	C3 26010V	
Troponin I	06681567	20 Teste	C3 26020V	

! Nur für die professionelle In-vitro-Diagnostik



CLEARTEST®

CLEARTEST „CONTROL“ KIT TROPONIN I

Für die interne Qualitätskontrolle gemäß RiliBÄK überprüfen Sie Ihre IVD-Produkte regelmäßig. Mit der CLEARTEST Control Serie liefern wir Ihnen verlässliche Kontroll-Kits aus deutscher Herstellung mit hoher Präzision und kinderleichter Anwendung.

Lagerung bei Raumtemperatur.

Packungsinhalt: 1 Kontrolle

Typ	PZN	VE	REF	Preis VE
Qualitätskontrolle für Troponin I, positiv $\geq 1 \leq 3$ ng/ml	10629070	1 Ampulle	K4 23103-1	
Qualitätskontrolle für Troponin I, negativ	14138618	1 Ampulle	K4 23106-1	

! Nur für die professionelle In-vitro-Diagnostik

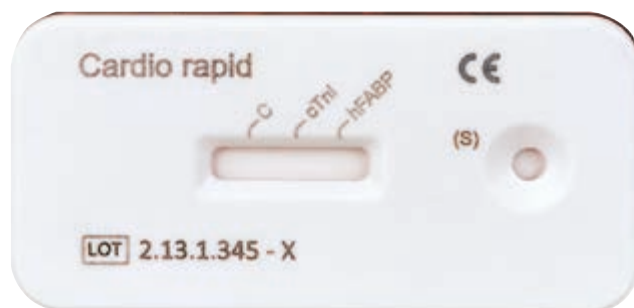

*Positives Ergebnis
bereits 20 Minuten nach Infarkt.*

CLEARTEST®

CLEARTEST CARDIO RAPID / INFARKTTTEST

Ideal für den Notfalleinsatz, Hausbesuch und das Infarktmonitoring.

Der neue CLEARTEST Cardio rapid weist bereits nach 20 Minuten einen Infarkt nach. Das ist zur Zeit der schnellste Biomarker mit einer Nachweisgrenze von 0,5 ng/ml.

Mit diesem Schnelltest werden 2 Proteine nachgewiesen:

- hFABP, welches sich bei einem Infarkt sehr schnell im Blut freisetzt (bereits nach 20 Minuten), auch ideal für das Reinfarkt-Monitoring am 4.Tag
- TROPONIN I, welches sich nach 8 Stunden bildet und bis zu 8 Tagen nachgewiesen werden kann

Hinweis: Troponin T (Hersteller Roche) weist den Infarkt erst nach 3 Stunden nach.

Der CLEARTEST Cardio rapid ist - im Gegensatz zu anderen Testen - bei Raumtemperatur lagerfähig (der Troponin T Test muss gekühlt transportiert und gelagert werden).

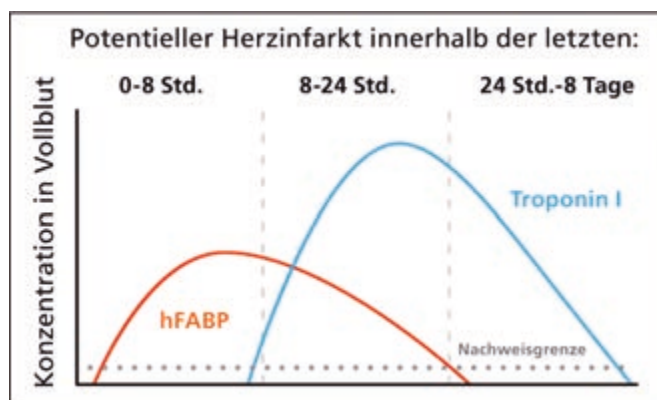

Auswertung nach exakt 10 Minuten.

Lagerung bei Raumtemperatur.

Positives Ergebnis bereits 20 Minuten nach Infarkt.

Typ	PZN	VE	REF	Preis VE
Cardio rapid / Infarkttest	13894074	5 Teste	C3 213190	
Cardio rapid / Infarkttest	13894068	10 Teste	C3 213190-10	

Nur für die professionelle In-vitro-Diagnostik

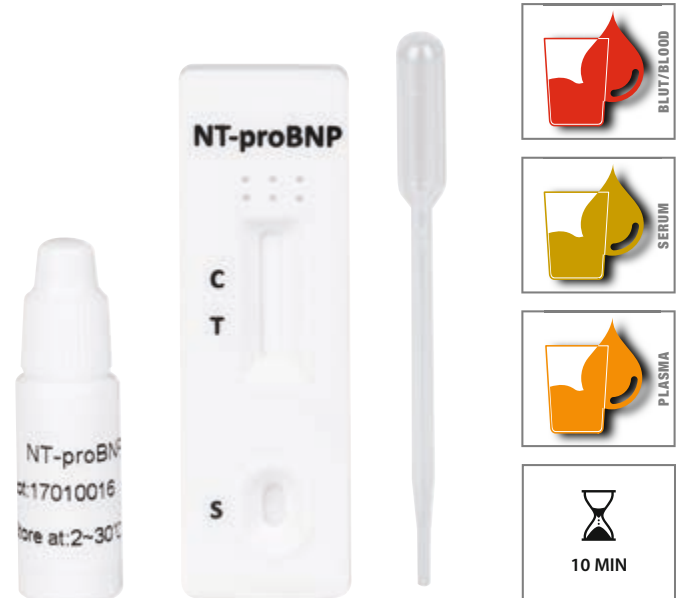

CLEARTEST®

CLEARTEST NT-PRO BNP

Der CLEARTEST NT-Pro BNP dient dem Nachweis des kardialen Markers in der Diagnostik der Herzinsuffizienz und bei der Nachsorge.

Das Krankheitsbild Herzinsuffizienz beschreibt den Zustand, dass das Herz nicht in der Lage ist, das Blut zum Herzen zurück zu pumpen (linksventrikuläre Pumpfunktionsstörung).

Diese Erkrankung tritt häufig bei Menschen über 65 Jahre auf, ist einer der Hauptgründe für deren Krankenhausaufenthalte und erhöht das Risiko für plötzliches Herzversagen um das 9-fache.

Lagerung bei 2 - 30 °C
Auswertung nach 10 Minuten.
Cut-Off: 0,3 ng/ml.

Typ	PZN	VE	REF	Preis VE
NT-Pro BNP	14057127	5 Tests	C3 8600	

! Nur für die professionelle In-vitro-Diagnostik



Nachweis von 3 Herzmarkern Myoglobin / CK-MB / Troponin I



CLEARTEST®

CLEARTEST CARDIO MYOGLOBIN/CK-MB/TROP I ZUM NACHWEIS VON MYOGLOBIN/CK-MB/TROP I BEI AKUTEM KORONARSYNDROM (MYOCARDINFARKT)

Der Herzinfarkt ist eine der Haupttodesursachen in Industrienationen.

Der CLEARTEST Cardio spielt mit seinen 3 Herzmarkern Myoglobin, CK-MB und Troponin I in der Differenzialdiagnostik, wie auch in der Verlaufs- und Therapiekontrolle eine große Rolle. Bei Verdachtsdiagnose auf akutes Koronarsyndrom und auffälligem EKG dienen die drei Herzmarker zur Differenzierung zwischen akutem Myocardinfarkt (Myo+; CK-MB+; CTNI+) und instabiler Angina pectoris (CTNI neg.; CK-MB neg.; CTNI neg. auch nach 6 Stunden weiterhin negativ).

Auswertung nach 10 Minuten.
Lagerung bei 2 - 30 °C. Nicht einfrieren.

Typ	PZN	VE	REF	Preis VE
Cardio Myoglobin/CK-MB/Trop I	10629153	5 Tests	C3 8505	
Cardio Myoglobin/CK-MB/Trop I	10629176	10 Tests	C3 8510	

! Nur für die professionelle In-vitro-Diagnostik



CARDIAC TESTE FÜR COBAS H232 CARDIAC T-TEST QUANTITATIVE / CARDIAC POC TROPONIN T-TEST

Unterstützt frühzeitige Diagnose eines akuten Myokardinfarkts (AMI) und Erkennung von Patienten mit erhöhtem Mortalitätsrisiko.

CARDIAC M-TEST

Ein früher Marker für Myokardschädigung zur Unterstützung der Diagnose von akutem Koronarsyndrom und Myokardinfarkt.

CARDIAC D-DIMER-TEST

Ausschluss von tiefer Venenthrombose und Lungenembolie.

CARDIAC PRO BNP+ -TEST

Zur Unterstützung der Diagnose bei Patienten mit Verdacht auf Herzinsuffizienz (HI), der Überwachung von Patienten mit kompensierter linksventrikulärer Dysfunktion und der Risikostratifizierung von Patienten mit akutem Koronarsyndrom.

CARDIAC CK-MB-TEST

Zur Unterstützung der Diagnose von akutem Koronarsyndrom und Myokardinfarkt, Beurteilung von Reinfarkt.

Beachten Sie unsere preiswerte Alternative Cleartest Troponin, REF: C3 26005V und C3 26010V!

Typ	PZN	VE	REF	Preis VE
Für Cobas h232				
Cardiac T-Test Quantitative (für Typ HBM3)	07029403	10 Teste	C1 04877772190	
Cardiac POC Troponin T-Test (für Typ HBM4)	10268778	10 Teste	C1 07007302190	
Cardiac M-Test	07029231	20 Teste	C1 04877799190	
Cardiac D-Dimer	07029219	10 Teste	C1 04877802190	
Cardiac Pro BNP-Plus-Test	03030303	10 Teste	C1 04877845190	
Cardiac CK-MB-Test	07029107	10 Teste	C1 04877900190	



TROP T SENSITIVE TEST

Qualitativer Nachweis von Troponin in antikoaguliertem (EDTA oder Heparin) venösem Vollblut.

Beachten Sie unsere preiswerte Alternative Cleartest Troponin, REF: C3 26005V und C3 26010V!

Typ	PZN	VE	REF	Preis VE
Trop T Sensitive, mit Dosierpipette		5 Teste	C1 1621947	
Trop T Sensitive, ohne Dosierpipette	08420730	10 Teste	C1 1621904	
Cardiac Einmal-Dosierspritze 150 µl	08420718	20 Stück	C1 1622889	



CARD-O-PETTE DOSIERSPRITZE 150 µL

Die preiswerte Alternative

Card-o-pette Dosierspritze mit Volumen-Markierung, inklusive Kanüle, unsteril.

Für die richtige Blutdosierung beim Einsatz des TROP-Test/Cardiac System Roche (eingetr. Warenzeichen der Roche AG).

In der Vorteilpackung (20 + 2 Stück kostenlos).

Typ	PZN	VE	REF	Preis VE
Card-o-pette Dosierspritze 150 µl, unsteril	11361994	22 Stück	C1 852200	



CLEARTEST®

CLEARTEST D-DIMER
SCHNELLTEST FÜR DEN QUALITATIVEN NACHWEIS VON D-DIMER IN VOLLBLUT, CITRAT-BLUT, EDTA-BLUT, KAPILLAR-BLUT ODER PLASMA

Bei der Spaltung des Proteins Fibrin, das für die plasmatische Blutgerinnung eine entscheidene Bedeutung hat, entsteht das Produkt D-Dimer. Setzt im Körper eine Blutgerinnung ein, steigt die Konzentration des D-Dimers im Blut. Dieser Test ermöglicht den Ausschluss einer Lungenembolie (LE), tiefer Venenthrombosen (TVT) oder einer disseminierten intravasalen Koagulopathie (DIC).

Die Nachweisgrenze liegt bei 500 ng/ml. Auswertung exakt nach 10 Minuten. Lagerung bei 2 - 30 °C.

Einzelne Portionsfläschchen für die Pufferlösung, dadurch keine Verschleppung und für jede Kassette ausreichend Reagenz.

Wichtiger Hinweis: Bei Patienten mit akutem Thoraxschmerz und Atemnot weisen ein erhöhter Wert für D-Dimer und das Fehlen typischer Herzmarkerveränderungen auf eine Lungenembolie hin.



MIT EDTA-BLUT UND CITRAT-BLUT VERWENDBAR!

Typ	PZN	VE	REF	Preis VE
D-Dimer	06690833	1 Test	C3 0501-E	
D-Dimer	06690856	5 Teste	C3 0501-5	
D-Dimer	06690862	10 Teste	C3 0501-10	

! Nur für die professionelle In-vitro-Diagnostik



CLEARTEST®

CLEARTEST „CONTROL“ KIT D-DIMER

Für die interne Qualitätskontrolle gemäß RiLiBÄK überprüfen Sie Ihre IVD-Produkte regelmäßig. Mit der CLEARTEST Control Serie liefern wir Ihnen verlässliche Kontroll-Kits aus deutscher Herstellung mit hoher Präzision und kinderleichter Anwendung. Lagerung bei Raumtemperatur.

Packungsinhalt: 1 Kontrolle

Typ	PZN	VE	REF	Preis VE
Qualitätskontrolle für D-Dimer, positiv, 1000 ng/ml	10629087	1 Ampulle	K4 23104-1	
Qualitätskontrolle für D-Dimer, negativ, 50 ng/ml	10629101	1 Ampulle	K4 23105-1	

! Nur für die professionelle In-vitro-Diagnostik



COAGUCHEK PRO II SYSTEM

INR- und %Quick-Messung für PROFIs

- Ergebnis in weniger als 1 Minute „PT Messung“
- Geringes Probenvolumen (8 µl) aus Kapillarblut
- Einfache Handhabung
- Heparinentstörte Teststreifen (Bitte Angaben in der Packungsbeilage beachten.)
- Unbeeinflusst von erhöhten Fibrinogenkonzentrationen und niedrigen Hämatokritwerten (Bitte Angaben in der Packungsbeilage beachten.)

Typ	PZN	VE	REF	Preis VE
CoaguChek Pro II System, inkl. Netzkabel		1 Stück	C1 079498127021	
CoaguChek PT Teststreifen	11311329	48 Teste	C1 11311329	
CoaguChek aPTT Teststreifen	11311312	48 Teste	C1 11311312	
CoaguChek PT Controls	11311341	4 Stück	C1 11311341	
CoaguChek aPTT Controls	11311335	4 Stück	C1 11311335	



COAGUCHEK INRANGE SYSTEM

Das CoaguChek INRange System ist ein kleines, mobiles Messgerät, mit dem Patienten den Gerinnungswert selbst messen können. Ein kleiner Pieks genügt, um den benötigten Blutstropfen zu gewinnen. Dieser kann sowohl von oben als auch von der Seite auf dem Teststreifen aufgetragen werden. Das Gerät erkennt das Blut, beginnt die Messung und zeigt das Ergebnis innerhalb von 60 Sekunden an.

- Liefert sichere, zuverlässige und mit dem Labor vergleichbare Messergebnisse
- Hat ein farbiges Display
- Ermöglicht schmerzarme Blutgewinnung mit der CoaguChek XS Softclicx Stechhilfe
- Benötigt nur 8 µl Blut aus der Fingerbeere
- Dokumentiert den Therapieverlauf über Grafiken & Berichte
- Bietet Berichtsgrafiken direkt am PC – ohne zusätzliche Software
- Enthält für jedes Testergebnis eine Kommentarfunktion (Ernährungsumstellung, Operation)
- Wird mit unempfindlichen, heparinentstörten Teststreifen angewendet
- Ist unbeeinflusst von erhöhten Fibrinogenkonzentrationen und niedrigen Hämatokritwerten

Typ	PZN	VE	REF	Preis VE
CoaguChek INRange Systemtasche, inkl. 6 Teststreifen	11296110	1 Stück	C1 11296110	
CoaguChek XS PT Test PST für INRange System		24 Teste	C1 11593569	
CoaguChek XS PT Test PST für INRange System		48 Teste	C1 11593575	



COAGUCHEK XS PT-TEST

Passende Teststreifen zur quantitativen Bestimmung der Thromboplastinzeit. Ausschließlich für CoaguChek XS, XS-Pro und XS-Plus.

Typ	PZN	VE	REF	Preis VE
CoaguChek XS PT-Test	00146910	24 Teste	C1 1001266	
CoaguChek XS PT-Test		2 x 24 Teste	C1 1001243	
CoaguChek XS PT-Controls	01129368	4 Stück	C1 04696522003	



READYTEST

READYTEST RUNDKÜVETTEN HB UND ERY

Für Miniphotometer wie auch Dr. Lange.

Wirtschaftlich HB und Ery bestimmen, denn schließlich ist es Ihr Geld!

Typ	VE	REF	Preis VE
HB	40 Teste	K3 SPM1143	
ERY	40 Teste	K3 SPM1142	
Hämoglobin-Kontrolle	5 Fläschchen	K3 HB-KONTROLLE	
Ery- und Hämatokrit Kontrolle	5 Fläschchen	K3 ERY/HKT-KONT	

! Nur für die professionelle In-vitro-Diagnostik



READYTEST miniphotometer

READYTEST VIERKANTKÜVETTEN

Für die Hämoglobin und Erythrozyten Bestimmung.

Für HB-Bestimmungen mit unserem READYTEST Miniphotometer REF:

K3 2100 nutzen Sie bitte die Küvetten REF: K3 SPH0002-MP inklusive 10 µL End-to-End Kapillaren.

Die Küvetten REF: K3 SPH0002 inklusive 5 µL End-to-End Kapillaren sind passend für HB-Bestimmungen mit dem BAYER COMPUR Minilab 1, 2, 3.

Unsere ERY-Küvetten können sowohl am READYTEST Miniphotometer als auch am BAYER COMPUR Minilab 1, 2, 3 eingesetzt werden.

Einfache Testdurchführung:

Fingerbeere punktieren, Kapillare befüllen, in die Testküvette geben, schütteln um das Blut mit dem Reagenz zu vermischen, fertig.



Typ	VE	REF	Preis VE
HB, passend für BAYER COMPUR Minilab 1, 2, 3	40 Teste	K3 SPH0002	
HB, passend für READYTEST Miniphotometer REF: K3 2100	40 Teste	K3 SPH0002-MP	
ERY, passend für READYTEST Miniphotometer REF: K3 2100 und BAYER COMPUR Minilab 1, 2, 3	40 Teste	K3 SPE0001	
Diff-o-trol Kontrollblut, Flasche: 2 ml	1 Stück	C3 ERY/HB	
Lang-o-trol Kontrollblut, 3 Flaschen jeweils Level: 1, 2 und 3	1 Pack.	C3 LANG-O-TROL	
Hämoglobin-Kontrolle	5 Fläschchen	K3 HB-KONTROLLE	
ERY- und Hämatokrit Kontrolle	5 Fläschchen	K3 ERY/HKT-KONT	

! Nur für die professionelle In-vitro-Diagnostik



Verbrauchsmaterial:

SERVOPRAX RINGMARKENPIPETTEN 10 µL

Passend für Dr. Lange Teste und Readytest Rundküvetten.

Volumen	VE	REF	Preis VE
10 µl	250 Stück	A1 0102	



READYTEST

Verbrauchsmaterial:

SERVOPRAX ERSATZKAPILLAREN

End-to-End Kapillarpipetten aus Borosilikatglas, heparinisiert, Dose à 40 Stück mit 5 µl oder 10 µl Volumen.

Typ	VE	REF	Preis VE
5 µl, für ERY- und HB-Messung	40 Stück	K3 10	
10 µl, für HB-Messung	40 Stück	K3 1010	



HEMOCUE HEMOGLOBIN 201 MIKROKÜVETTEN

HemoCue Hemoglobin Systeme liefern schnelle, einfach durchzuführende und zuverlässige quantitative Hämoglobinmessungen. Lagerung bei 15 – 30 °C.

Typ	Hersteller-Nr.	VE	REF	Preis VE
HemoCue Hemoglobin 201 Mikroküvetten, einzeln eingepackt	111735	4 x 25 Teste	C1 111703	
HemoCue Hemoglobin 201 Mikroküvetten, lose in der Dose	111736	4 x 50 Teste	C1 111704	



HEMOCUE GLUCOSE 201 MIKROKÜVETTEN

Das HemoCue Glucose 201+ System dient der quantitativen Bestimmung von Glucose im Vollblut. Die Küvette enthält Reagenzien in getrockneter Form und dient als Pipette, Reaktionsgefäß und Messküvette. Die Messung der Glucosekonzentration erfolgt im Analyzer. Lagerung bei 2 – 8 °C.

Typ	Hersteller-Nr.	VE	REF	Preis VE
HemoCue Glucose 201 Mikroküvetten, einzeln eingepackt	110718	4 x 25 Teste	C1 110707	
HemoCue Glucose 201 Mikroküvetten, lose in der Dose	110716	4 x 25 Teste	C1 110708	



**Ergebnisse
in nur 5 Sekunden**

VERI-Q-RED MESSSYSTEM

Das ideale Gerät für die quantitative Hb-Messung. Äußerst genaue, verlässliche Messwerte in 5 Sekunden. Ein besonders leichtes und handliches POC Gerät.

- Teststreifen-Lagerung bei Raumtemperatur, keine Kühlung notwendig
- Besonders preisgünstig
- Schnelle Ergebnisse in nur 5 Sekunden
- Geringe Blutmenge: nur 7 µl Vollblut
- Messbereich von 5 - 25 g/dl
- Inkl. Hämatokrit-Anzeige
- Mit PC-Schnittstelle

Ideal für Blutbanken, Blutspende-Dienste, Allgemeinmedizinern und Internisten, Gynäkologen und Geburtshelfer, in der Klinik, im Labor und Zuhause.

Komplett-Set enthält: VERI-Q-RED Messgerät, 1 x Micro-Probenpipette, 2 x Alkali-Batterien 1,5 Volt, 1 x Bedienungsanleitung

Technische Daten
 Gewicht: ca. 51 g (ohne Batterien)
 Batterien: 2 x 1,5 Volt Alkaline für 1000 Messungen
 Abmessungen: 5,5 x 9 x 2 cm
 Messmethode: photometrisch
 Arbeitstemperatur: 10 °C bis 40 °C
 Ergebnis-Speicher: 500 x memory
 Abweichung: < 3 %

Typ	PZN	VE	REF	Preis VE
VERI-Q-RED Messgerät, komplett mit Zubehör, inkl. Batterien	16045499	1 Set	C3 800	
VERI-Q-RED HB-Teststreifen, einzeln eingeseigelt, mit Pipettenspitzen	16045482	50 Teste	C3 820	
PC-Verbindungskabel mit Stecker, passend für VERI-Q-RED Messsystem		1 Stück	C3 830	
Thermodrucker zum Anschluss an VERI-Q-RED Messsystem		1 Stück	C3 840	

Für die Selbstanwendung geeignet



CLEARTEST®

CLEARTEST CRP (10/30)

SCHNELLTEST FÜR DEN SEMIQUANTITATIVEN NACHWEIS VON CrP IN VOLLBLUT, SERUM ODER PLASMA

Zum Nachweis von Entzündungen u.a. durch bakterielle Infektionen oder Arteriosklerose.

Für die professionelle In-vitro-Diagnostik.

Auswertung nach 5 Minuten. Lagerung bei 2 - 30 °C.

Für den Test mit Vollblut benötigen Sie nur noch ein Probenröhrchen (für venöses Vollblut) oder eine Lanzette (für Vollblutproben aus der Fingerbeere).

Hinweis:

Für die Aufnahme des definierten Probenvolumens sind 10 µl End-to-End Kapillaren im Lieferumfang enthalten.

Typ	PZN	VE	REF	Preis VE
CrP (10/30)	06968553	10 Teste	C3 401030	

! Nur für die professionelle In-vitro-Diagnostik



CLEARTEST®

CLEARTEST CRP HS (10/60)

SCHNELLTEST FÜR DEN SEMIQUANTITATIVEN UND SELEKTIVEN NACHWEIS VON CrP IN VOLLBLUT, SERUM ODER PLASMA

Zum Nachweis und Beobachtung von Entzündungen u. a. durch bakterielle Infektionen oder Arteriosklerose.

Für die professionelle In-vitro-Diagnostik.

Auswertung nach 5 Minuten. Lagerung bei 2 - 30 °C.

Für den Test mit Vollblut benötigen Sie nur noch ein Probenröhrchen (für venöses Vollblut) oder eine Lanzette (für Vollblutproben aus der Fingerbeere).

Hinweis:

Für die Aufnahme des definierten Probenvolumens sind 10 µl End-to-End Kapillaren im Lieferumfang enthalten.

Typ	PZN	VE	REF	Preis VE
CrP HS (10/60)	06968582	10 Teste	C3 401060	

! Nur für die professionelle In-vitro-Diagnostik

CrP ist ein Akute-Phase-Protein im Rahmen entzündlicher Erkrankungen.

Bei folgenden Indikationen kann es eingesetzt werden:

z. B.: Fruchtwasserinfektion bei vorzeitigem Blasensprung; Appendizitis; Divertikulitis; Harnwegsinfekt; rheumatisch entzündliche Erkrankung.

Werte: 10 - 40 mg/l leichte oder lokale Entzündungen, virale Infektionen
 40 - 200 mg/l bei akuten bakteriellen Infektionen
 > 50 mg/l schwere Entzündungen

CrP kann auch genutzt werden, um den Verlauf einer Erkrankung zu verfolgen.

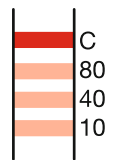

CLEARTEST®

CLEARTEST CRP 10/40/80

SCHNELLTEST ZUR SEMIQUANTITATIVEN BESTIMMUNG VON CrP IN HUMANEN VOLLBLUT-, KAPILLARBLUT-, SERUM- ODER PLASMAPROBEN

EINZELN EINGESIEGELT

Auswertung nach 5 Minuten.
 Lagerung bei 2 - 30 °C. Nicht einfrieren.

Diese CrP-Teststreifen haben 3 Testlinien in den Bereichen 10, 40 und 80 mg/l.

Hinweis:

Für die Aufnahme des definierten Probenvolumens sind 10 µl End-to-End Kapillaren im Lieferumfang enthalten.

Typ	PZN	VE	REF	Preis VE
CrP (10/40/80)	14044202	10 Teste	C3 4050-10	
CrP (10/40/80)	06120001	20 Teste	C3 4050	

! Nur für die professionelle In-vitro-Diagnostik



NYCOCARD CRP TEST

Der NycoCard CRP Test kann helfen, innerhalb von etwa 3 Minuten zwischen viraler und bakterieller Infektion zu unterscheiden, um so eine gezielte Antibiotikabehandlung zu gewährleisten. Der Test misst das C-reaktive Protein (CRP), ein Akute-Phase-Protein das beim Ausbruch einer Infektion rasch ansteigt.

Messbereich:
 Serum/Plasma: 5 - 150 mg/l
 Vollblut: 8 - 250 mg/l

Bitte beachten Sie:

In der Testpackung nicht mehr enthalten: CRP-Positivkontrolle und Kapillare müssen ab sofort bei Bedarf gesondert bestellt werden.

Typ	Hersteller-Nr.	VE	REF	Preis VE
CRP Test	1116807	48 Teste	C3 88	
Kapillarröhrchen 5 µl	1116099/1116953	200 Stück	C3 9920049	
Alere Afinion CRP-Control, je 2 x 0,5 ml Control Level 1 und 2-	1114993/1116785	1 Pack.	C3 1116057	
Kapillarhalter		1 Stück	C2 1003668	



ABBOTT AFINION CRP TEST

Test für die quantitative Bestimmung von C-reaktivem Protein (CRP) in Humanblut. Die CRP-Messung unterstützt Diagnose und Überwachung von Infektionen und nicht-infektiösen Entzündungen.

Typ	Hersteller-Nr.	VE	REF	Preis VE
Alere Afinion CRP Test	1115907/1116058/1116787	15 Teste	C3 CRP	



ABBOTT AFINION HBA1C TEST

Test für die quantitative Bestimmung von glykiertem Hämoglobin (HbA1c) in humanem Vollblut zur Überwachung der Metabolitkontrolle bei Patienten mit Diabetes. Ein Hilfsmittel zur Erkennung von Diabetes und zur Identifizierung von Patienten mit Diabetesrisiko.

Typ	Hersteller-Nr.	VE	REF	Preis VE
Alere Afinion HbA1c Test	1116062/1116795/1117196	15 Teste	C3 1115016	



DCA SYSTEM HEMOGLOBIN A1C REAGENZSET

DCA Hemoglobin A1c Reagenz-Kit 1 (zur Bestimmung von Hemoglobin A1c aus Vollblut mit DCA 2000, DCA 2000+ und DCA Vantage)

Typ	VE	REF	Preis VE
Hemoglobin A1C Reagenzset	10 Teste	D2 01.572.25	



CLEARTEST®

CLEARTEST SAA UND CRP

Der CLEARTEST SAA und CrP ist ein immunologischer Schnelltest zum Nachweis von humanem Serum Amyloid A (SAA) und C-reaktivem Protein in menschlichen Blutproben als Hilfe bei der Diagnose von Entzündungszuständen. Der Cut-off beträgt für SAA 10 µg/ml und für CrP 10 µg/ml.

Indikationen für diesen Test:

- Diagnose und Verlaufsbeurteilung entzündlicher Prozesse
- Erkennung von Abstoßungsreaktionen nach Transplantation
- Diagnostik der Amyloidose und des familiären Mittelmeerfiebers



Auswertung nach 5 Minuten.
Lagerung bei 2 - 30 °C. Nicht einfrieren.

Typ	PZN	VE	REF	Preis VE
Cleartest SAA und CrP	15822647	5 Teste	C3 4070-5	
Cleartest SAA und CrP	15822653	10 Teste	C3 4070-10	

! Nur für die professionelle In-vitro-Diagnostik



CLEARTEST®

CLEARTEST MALARIA P.F. / PAN

Der CLEARTEST Malaria Schnelltest ist ein chromatographischer Immunoassay für den qualitativen Nachweis von Plasmodium falciparum und den weniger virulenten Malariaerregern (Pan) in menschlichem Vollblut.

Malaria gehört für den Menschen zu den gravierendsten und komplexesten gesundheitlichen Bedrohungen. Über zwei Milliarden Menschen leben in Malaria-Gebieten und jedes Jahr kommt es zu ca. 300 Millionen Infektionen mit bis zu drei Millionen Todesfällen, so ein Bericht der Weltgesundheitsorganisation (WHO). Die eindeutige Diagnose des Malariaerregers Plasmodium falciparum (PF) basiert weiterhin auf klinischen Kriterien in Verbindung mit der mikroskopischen Untersuchung von Vollblut.

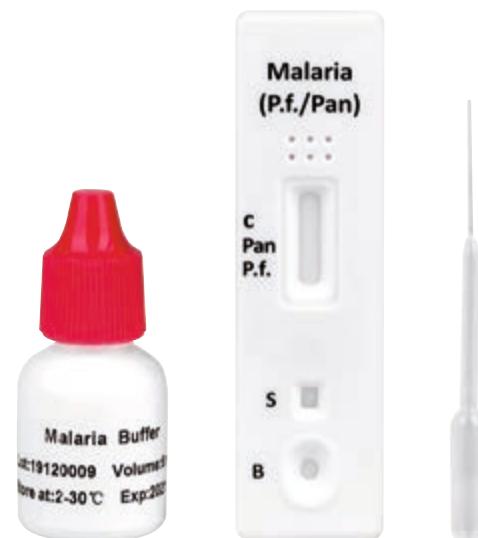

Die Mikroskopie ist zeit- und arbeitsaufwendig, teuer und bedarf entsprechender technischer Fachkenntnisse. Nur für den professionellen Gebrauch.

Auswertung nach 10 Minuten.
Lagerung bei 2 - 30 °C, nicht einfrieren

Typ	PZN	VE	REF	Preis VE
Malaria P.f./Pan	16486223	5 Teste	C3 4600	

! Nur für die professionelle In-vitro-Diagnostik



CLEARTEST®

CLEARTEST BORRELIOSE

Der CLEARTEST Borreliose ist ein Schnelltest zum Nachweis einer frischen oder einer zurückliegenden Borreliose-Infektion aus menschlichem Vollblut, Serum oder Plasma. Die Differenzierung findet über jeweils eine IgM- und eine IgG-Linie statt. Sommerzeit ist Zeckenzeit.

Der Biss einer Zecke kann die gefährliche Borreliose-Infektion hervorrufen, die man als Multisystemerkrankung bezeichnet. Betroffen sind Haut, Gelenke, das Nervensystem, Augen und Herz. In den ersten Wochen nach einem Zeckenstich können grippe-ähnliche Symptome wie Abgeschlagenheit, Gelenkschmerzen, Muskelschmerzen, erhöhte Temperatur oder Nachtschweiß auf Borreliose hinweisen.

Eingesandte Zecken auf Borrelien-Erbsubstanz zu überprüfen hilft bei der Diagnose nicht unbedingt weiter. Denn dass in einer Zecke

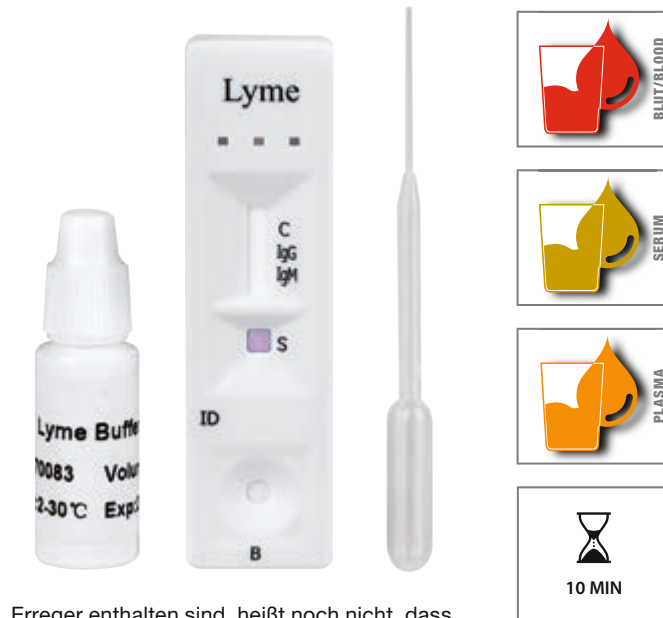

Erreger enthalten sind, heißt noch nicht, dass eine Infektion stattgefunden haben muss.

Packungsinhalt: Testkassetten, Transferpipetten, Vollblut-Puffer

Sensitivität: IgG 95,5 % IgM 94,4 %
Spezifität: IgG 98,9 % IgM 98,9 %

Auswertung nach 10 Minuten.
Lagerung bei 2 - 30 °C. Nicht einfrieren!

Typ	PZN	VE	REF	Preis VE
Borreliose	16082572	5 Teste	C3 0702-5	
Borreliose	16082589	10 Teste	C3 0702-10	

! Nur für die professionelle In-vitro-Diagnostik



CLEARTEST®

CLEARTEST TOXOPLASMOSE

Der CLEARTEST Toxoplasmose ist ein Schnelltest, der sowohl die IgM- als auch die IgG-Antikörper in Vollblut, Serum oder Plasma mit einer Richtigkeit von 98,2 % einzeln nachweist.

Toxoplasmose ist ein Erreger, der über Katzenkot übertragen wird und kann auch in der Schwangerschaft durch Nahrung und infizierte Haustiere (Katze & Hund) übertragen werden. Rein statistisch betrachtet erleidet rund eine von 100 Schwangeren eine Erstinfektion mit Toxoplasmose. Das Risiko einer Toxoplasmose-Übertragung auf das ungeborene Kind besteht etwa ab der sechsten bis zehnten Schwangerschaftswoche. Davor ist die Plazenta nicht durchlässig für die Parasiten.

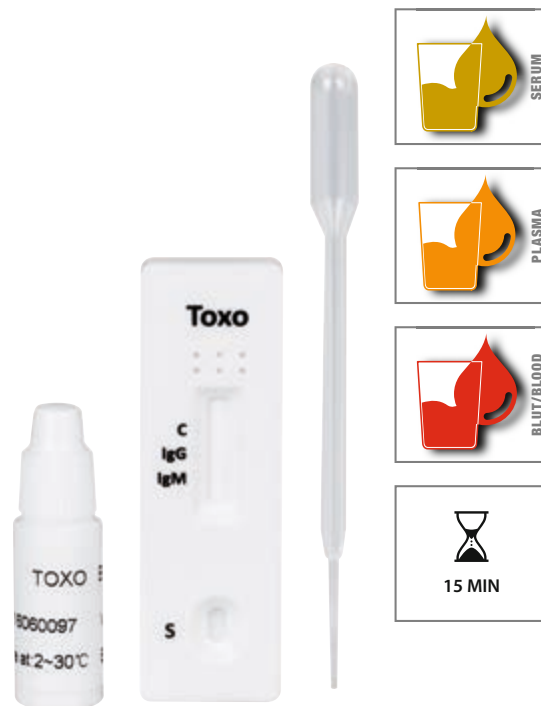

Lagerung bei 2 - 30 °C.
Auswertung nach 15 Minuten.

Typ	PZN	VE	REF	Preis VE
Toxoplasmose	14057096	5 Teste	C3 10080	
Toxoplasmose	14057104	10 Teste	C3 10080-10	

! Nur für die professionelle In-vitro-Diagnostik



HIV-SELBSTTEST

Schnelltest für den präzisen, qualitativen Nachweis von Antikörpern gegen HIV-1 und HIV-2 aus humanen Vollblutproben aus der Fingerbeere. Alle notwendigen Testkomponenten sind in der Packung enthalten. Der Test ist empfohlen durch die Deutsche Aidshilfe und erkennt HIV Infektionen **bis zu 2 Wochen** früher als führende Marken.

Packungsinhalt:

Beutel mit Testvorrichtung, Probenverdünner, Farbwentwickler, Klärlösung, sterile Einweglanzette, Heftpflaster, Ressourcenkarte, Gebrauchsanweisung

Mit integrierter zuverlässiger Human IgG-Kontrolle Schnell durchführbar ohne weiteres Laborzubehör. Keine Kontamination mit anderen Testen möglich.

Sensitivität: 100 %
Spezifität: 99,5 - 99,8 %

Auswertung innerhalb von 60 Sekunden.
Lagerung bei 2 – 30 °C, nicht einfrieren.

Typ	VE	REF	Preis VE
HIV-Selbsttest für den privaten Gebrauch	1 Test	C3 1014	

Für die Selbstanwendung geeignet

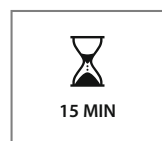

**CLEARTEST®
CLEARTEST TRICHOMONAS**

Der CLEARTEST Trichomonas vaginalis ist ein chromatographischer Immunoassay für den qualitativen Nachweis der Flagellaten, also begeißelten Erreger, im Vaginalabstrich.

Trichomonaden sind die Erreger von Erkrankungen der Vagina, der Urethra und der Prostata, die man unter dem Begriff Trichomoniasis zusammenfasst. Infektionen erfolgen nur durch direkten Kontakt.

Auswertung nach 15 Minuten.
Lagerung bei 2 – 30 °C, nicht einfrieren.

Typ	PZN	VE	REF	Preis VE
Trichomonas	16486186	5 Teste	C3 10050-5	
Trichomonas	16486192	10 Teste	C3 10050-10	

Nur für die professionelle In-vitro-Diagnostik



CLEARTEST®

CLEARTEST STREP B

Der CLEARTEST Strep B-Test ist ein qualitativer immunologischer Schnelltest für den Nachweis von Streptokokken der Gruppe B aus Vaginal- oder Rektal-Abstrichen bei Schwangeren oder Hautabstrichen bei Neugeborenen. Der Test ermöglicht eine schnelle Diagnose kurz vor der Geburt, um eine Infektion ausschließen zu können. Der Test sollte frühestens 3 Wochen vor der Geburt durchgeführt werden, daher ist er kein Bestandteil der MUVO. Die Nachweisgrenze liegt bei 1×10^7 Org/ml.

Auswertung nach 10 Minuten.
Lagerung bei 2 - 30 °C. Nicht einfrieren.
Inkl. einer Positivkontrolle.

Typ	PZN	VE	REF	Preis VE
Strep B Kassettentest	10629182	10 Tests	C3 10810	

! Nur für die professionelle In-vitro-Diagnostik



CLEARTEST®

CLEARTEST CHLAMYDIA

OHNE INKUBIEREN!

Chromatografischer Immunoassay für den qualitativen Nachweis von Chlamydia trachomatis im Zervixabstrich bei der Frau, Harnröhrenabstrich beim Mann und männlichen Urinproben zur Diagnose von Chlamydia Infektionen. Eine deutliche Färbung zeigt ein positives bzw. negatives Ergebnis an.

Auswertung nach 10 Minuten.
Lagerung bei 2 °C - 30 °C.

Typ	PZN	VE	REF	Preis VE
Chlamydia - Komplettsset	01103647	10 Tests	C3 10065-10	
Chlamydia - Komplettsset	05956795	20 Tests	C3 10065	

! Nur für die professionelle In-vitro-Diagnostik



CLEARTEST® CLEARTEST GONO IMMUNOCHROMATOGRAPHISCHER SCHNELLTEST

Für den qualitativen Nachweis von Neisseria gonorrhoeae Antigenen in Zervixabstrichen bei Frauen und Harnröhrenabstrichen bei Männern.

Nur für die professionelle In-vitro-Diagnostik.
Auswertung nach 10 Minuten.
Lagerung bei 2 - 30 °C.

SEXUELL
ÜBERTRAGBARE
INFektions-
KRANKHEITEN !



Typ	PZN	VE	REF	Preis VE
Gono	09897090	5 Teste	C3 1520105	
Gono	04955517	10 Teste	C3 1520110	
Gono	04955546	25 Teste	C3 15201	

! Nur für die professionelle In-vitro-Diagnostik

CLEARTEST® CLEARTEST SYPHILIS

Der CLEARTEST Syphilis ist ein qualitativer Test für den Nachweis von *Treponema pallidum* Antikörpern in menschlichem Vollblut, Kapillarblut, Serum oder Plasma.

Nur für die professionelle In-vitro-Diagnostik.

Relative Sensitivität: 99,9 %
Relative Spezifität: 99,7 %
Genauigkeit: 99,8 %

Auswertung nach 5 Minuten.
Lagerung bei 2 - 30 °C



Typ	PZN	VE	REF	Preis VE
Syphilis	00524134	5 Teste	C3 0610-05	
Syphilis	00524140	10 Teste	C3 0610-10	

! Nur für die professionelle In-vitro-Diagnostik



CLEARTEST®

CLEARTEST MENOPAUSE

Test für den semiquantitativen Nachweis des follikelstimulierenden Hormons (hFSH) in Urinproben. Nur für die professionelle In-vitro-Diagnostik.

Auswertung nach 3 – 5 Minuten.

Lagerung bei 2 – 30 °C.

Typ	PZN	VE	REF	Preis VE
Menopause	00598196	2 Teste	C3 0717-02	
Menopause	00603359	6 Teste	C3 0717-06	

! Nur für die professionelle In-vitro-Diagnostik

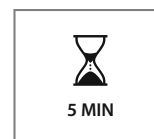

CLEARTEST®

CLEARTEST PRO NATAL OVULATIONSTEST

Nachweistest für den qualitativen Nachweis des luteinisierenden Hormons (hLH) in Urin für die Bestimmung der fruchtbaren Tage der Frau. Für die professionelle In-vitro-Diagnostik.

Einfach einige Tropfen Urin auf das Probenfeld geben und der Test zeigt an, ob die Ovulation innerhalb der nächsten 24 - 36 Stunden stattfinden wird.

Wird inkl. 7 Universalbehältern geliefert.

Auswertung nach 5 Minuten.

Lagerung bei 2 – 30 °C.

Typ	PZN	VE	REF	Preis VE
Pro Natal	05948991	7 Teste	C3 10420-S	

! Nur für die professionelle In-vitro-Diagnostik

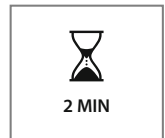

CLEARTEST®

CLEARTEST SPERMIENZAH

Der CLEARTEST Spermienzahl gibt dem professionellen Anwender eine Information zur normalen oder abnormalen Spermienzahl.

Sperma, das wenig Samenzellen enthält, kann die Ursache für ungewollte Kinderlosigkeit sein. Gesundes Sperma enthält mindestens 20 Millionen Samenzellen pro Milliliter. Enthält Sperma weniger Samenzellen, wird die Qualität des Spermias erheblich beeinträchtigt. Dies kann zu verminderter Fruchtbarkeit führen.

Lagerung bei 2 - 30 °C.
Auswertung nach 1 - 2 Minuten.

Typ	PZN	VE	REF	Preis VE
Spermienzahl	14057044	1 Test	C3 2000-1	
Spermienzahl	14057050	5 Teste	C3 2000-5	

! Nur für die professionelle In-vitro-Diagnostik



ALERE HCG - SCHWANGERSCHAFTSTEST KASSETTENTEST

Für den qualitativen Nachweis von hCG in Urin. Eine Schwangerschaft wird bereits ab ≥ 25 mIU/ml im Urin angezeigt. Das Ergebnis kann bereits nach 4 Minuten abgelesen werden (es bilden sich pinkfarbene Linien).
Nur für Fachpersonal.
Lagerung bei 2 - 30 °C

Packungsinhalt:
einzeln eingeschlagte Testkassetten, Einwegpipetten

Typ	PZN	VE	REF	Preis VE
Alere HCG	00357937	20 Teste	C3 1003	



ALERE HCG EASY SCHWANGERSCHAFTSTEST

Für den qualitativen Nachweis von hCG im Urin. Nachweisgrenze ≥ 25 mIU/ml. Die Urinprobe kann durch Eintauchen, Pipettieren oder direkt über den Urinstrahl auf die Testeinheiten aufgebracht werden.
Nachweis nach 3 Minuten (es bilden sich blaue Linien).
Nur für die professionelle Anwendung.
Lagerung bei 2 - 30 °C

Packungsinhalt:
einzeln eingeschlagte Testeinheiten

Typ	VE	REF	Preis VE
Alere HCG Easy	20 Teste	C3 10032	





So einfach ist die Auswertung:
CLEARTEST-Streifentest bis zur Markierung 10 Sekunden in Urin eintauchen und nach 3 - 5 Minuten ablesen.

CLEARTEST®

CLEARTEST HCG PROFESSIONAL SCHWANGERSCHAFTSTEST

Aus deutscher Herstellung!

IM BREITFORMAT, EINZELN EINGESIEGELT

Hochsensibler Streifenformat:

- Deutlich anzeigend ab 25 mIU/ml HCG im Urin
- Anzeige bereits am 1. Tag nach Ausbleiben der Regel
- Mit eingebauter Qualitätskontrolle
- Zusätzlich externe Kontrolle erhältlich
- Kaum Verpackung, umweltfreundlich, kinderleicht und schnell zu benutzen
- Großes und breites Streifenformat (5 mm), besonders handlich, stabil
- Auswertbar nach 3 - 5 Minuten
- Probenmaterial: Urin

Lagerung bei 2 - 30 °C

Typ	PZN	VE	REF	Preis VE
HCG Professional Teststreifen	11544424	20 Tests	C3 20-PRO	

! Nur für die professionelle In-vitro-Diagnostik



So einfach ist die Auswertung:
CLEARTEST-Streifentest bis zur Markierung in Urin eintauchen und nach 3 - 5 Minuten ablesen. Lagerung bei 2 - 30 °C

CLEARTEST®

CLEARTEST HCG - SCHWANGERSCHAFTS-TESTSTREIFEN

EINZELN EINGESIEGELT

Hochsensibler Streifenformat:

- Anzeigend ab 25 mIU/ml HCG im Urin
- Anzeige bereits am 1. Tag nach Ausbleiben der Regel
- Mit eingebauter Qualitätskontrolle
- Besonders preiswert
- Kaum Verpackung, umweltfreundlich, kinderleicht und schnell zu benutzen
- Streifenformat (4 mm), besonders handlich
- Im sicheren Alubeutel, einzeln verpackt
- Auswertbar nach 3 - 5 Minuten
- Probenmaterial: Urin

Typ	PZN	VE	REF	Preis VE
HCG Teststreifen	00358345	20 Tests	C3 20	

! Nur für die professionelle In-vitro-Diagnostik

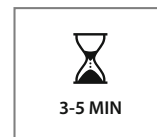

CLEARTEST®

CLEARTEST HCG - SCHWANGERSCHAFTS-TESTSTREIFEN LOSE IN DER PRAXISDOSE

- Empfindlichkeit ab 25 mIU/ml HCG
- Streifenbreite: 4 mm
- Auswertbar nach 3 - 5 Minuten
- Probenmaterial: Urin

Kontrollpflichtig nach RiliBÄK.

Lagerung bei 2 - 30 °C

Typ	PZN	VE	REF	Preis VE
HCG Teststreifen	04031368	20 Tests	C3 2020	

! Nur für die professionelle In-vitro-Diagnostik

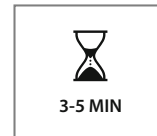

CLEARTEST®

CLEARTEST „CONTROL“ KIT HCG

Für die interne Qualitätskontrolle gemäß RiliBÄK überprüfen Sie Ihre IVD-Produkte regelmäßig. Mit der CLEARTEST Control Serie liefern wir Ihnen verlässliche Kontroll-Kits aus deutscher Herstellung mit hoher Präzision und kinderleichter Anwendung.

Lagerung bei Raumtemperatur.

Packungsinhalt: 1 Kontrolle, 1 Reaktionsgefäß, 1 Arbeitsstation

Typ	PZN	VE	REF	Preis VE
Qualitätskontrolle für Schwangerschaftsteste, $\geq 40 \leq 60$ mIU/ml	10629058	1 Ampulle	K4 23101-1	

! Nur für die professionelle In-vitro-Diagnostik



clear&simple

CLEAR & SIMPLE MIDSTREAM HCG SCHWANGERSCHAFTSTEST

Ideal in der Anwendung: Einfach in den Urinstrahl halten oder in ein Uringefäß tauchen – innerhalb von 3 Minuten erhalten Sie das positive oder negative Ergebnis.

- Anzeigend ab 25 mIU/ml HCG im Urin
- Einzeln eingeschiegelt
- Auswertbar nach 3 Minuten
- Probenmaterial: Urin
- Lagerung bei 2 - 30 °C

Typ	PZN	VE	REF	Preis VE
Midstream HCG-Test	02886410	1 Test	C3 3011	
Midstream HCG-Test	02886427	5 Teste	C3 3011-5	

! Nur für die professionelle In-vitro-Diagnostik

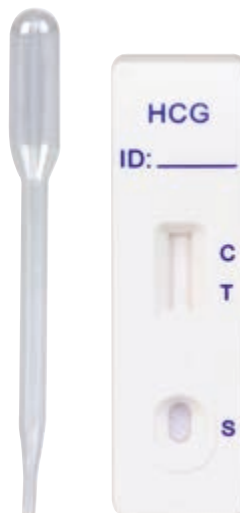

clear&simple

CLEAR & SIMPLE HCG COMBI SCHWANGERSCHAFTSTEST Schwangerschafts-Testkassetten für Urin/ Serum/Plasma

Leicht und bequem zu handhaben: Urin, Plasma bzw. Serum auf das Testfeld tropfen, innerhalb von 3 - 5 Minuten zeigt sich das positive oder negative Ergebnis.

- Anzeigend ab 20 mIU/ml HCG im Urin, Serum oder Plasma
- Einzeln eingeschiegelt
- Auswertbar nach 3 - 5 Minuten
- Probenmaterial: Urin, Serum, Plasma
- Lagerung bei 2 - 30 °C

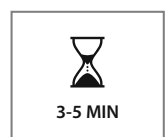

Typ	PZN	VE	REF	Preis VE
HCG-Combi Testkassetten	09746043	5 Teste	C3 1004-5	
HCG-Combi Testkassetten	09746037	10 Teste	C3 1004-10	
HCG-Combi Testkassetten	03320857	25 Teste	C3 1004	

! Nur für die professionelle In-vitro-Diagnostik



CLEARTEST®

CLEARTEST „CONTROL“ KIT HCG

Für die interne Qualitätskontrolle gemäß RiliBÄK überprüfen Sie Ihre IVD-Produkte regelmäßig. Mit der CLEARTEST Control Serie liefern wir Ihnen verlässliche Kontroll-Kits aus deutscher Herstellung mit hoher Präzision und kinderleichter Anwendung. Lagerung bei Raumtemperatur.

Packungsinhalt: 1 Kontrolle, 1 Reaktionsgefäß, 1 Arbeitsstation

Typ	PZN	VE	REF	Preis VE
Qualitätskontrolle für Schwangerschaftsteste, $\geq 40 \leq 60$ mIU/ml	10629058	1 Ampulle	K4 23101-1	

! Nur für die professionelle In-vitro-Diagnostik



CLEARTEST®

CLEARTEST „CONTROL“ KIT TROPONIN I

Für die interne Qualitätskontrolle gemäß RiliBÄK überprüfen Sie Ihre IVD-Produkte regelmäßig. Mit der CLEARTEST Control Serie liefern wir Ihnen verlässliche Kontroll-Kits aus deutscher Herstellung mit hoher Präzision und kinderleichter Anwendung. Lagerung bei Raumtemperatur. Packungsinhalt: 1 Kontrolle

Typ	PZN	VE	REF	Preis VE
Qualitätskontrolle für Troponin I, positiv $\geq 1 \leq 3$ ng/ml	10629070	1 Ampulle	K4 23103-1	
Qualitätskontrolle für Troponin I, negativ	14138618	1 Ampulle	K4 23106-1	

! Nur für die professionelle In-vitro-Diagnostik

CLEARTEST®

CLEARTEST „CONTROL“ KIT D-DIMER

Für die interne Qualitätskontrolle gemäß RiliBÄK überprüfen Sie Ihre IVD-Produkte regelmäßig. Mit der CLEARTEST Control Serie liefern wir Ihnen verlässliche Kontroll-Kits aus deutscher Herstellung mit hoher Präzision und kinderleichter Anwendung. Lagerung bei Raumtemperatur. Packungsinhalt: 1 Kontrolle

Typ	PZN	VE	REF	Preis VE
Qualitätskontrolle für D-Dimer, positiv, 1000 ng/ml	10629087	1 Ampulle	K4 23104-1	
Qualitätskontrolle für D-Dimer, negativ, 50 ng/ml	10629101	1 Ampulle	K4 23105-1	

! Nur für die professionelle In-vitro-Diagnostik



CLEARTEST®

CLEARTEST „CONTROL“ KIT HUMANOFECAL

Immunologischer Stuhltest (iFOBT)

Für die interne Qualitätskontrolle gemäß RiliBÄK überprüfen Sie Ihre IVD-Produkte bei Bedarf. Mit der CLEARTEST Control Serie liefern wir Ihnen verlässliche Kontroll-Kits aus deutscher Herstellung mit hoher Präzision und kinderleichter Anwendung. Lagerung bei Raumtemperatur. Packungsinhalt: 1 Kontrolle

Typ	PZN	VE	REF	Preis VE
Qualitätskontrolle für Stuhlteste $\geq 10 \leq 20$ mIU/ml	16507184	1 Ampulle	K4 23102-1	

! Nur für die professionelle In-vitro-Diagnostik

SERVOTEST®

SERVOTEST KONTROLLURIN

Für die Qualitätssicherung von allen marktüblichen Teststreifen

Ab 1. Juli 2013 fordert die RiliBÄK 2008 zwingend die Qualitätskontrolle Ihrer Teststreifenergebnisse (egal ob visuell oder per Reader).

Mit dem SERVOTEST Kontrollurin können Sie diese Vorgaben präzise erfüllen:

- Aus humanem Urin-Standard hergestellt
- Kontrolle besteht aus Normal- und Abnormalwert-Proben
- Nach dem Öffnen des Röhrchens bis zu 3 Monaten (im Kühlschrank) verwendbar
- Verwendbar für alle marktüblichen Urinteststreifen, inkl. HCG und Albumin
- Zielwerte vorhanden für Teststreifen von z. B. Servoprax, Siemens, Roche, Analyticon, Macherey & Nagel, Gabmed, Hitado, Widumed etc.

Typ	PZN	VE	REF	Preis VE
SERVOTEST Kontrollurin für Teststreifen je 15 ml Eintauch-Röhrchen für Normal-/Abnormalwerte	10084104	2 x 15ml	K4 015	
SERVOTEST Kontrollurin für Teststreifen je 5 ml Tropfflasche für Normal-/Abnormalwerte	10084096	2 x 5ml	K4 005	

! Nur für die professionelle In-vitro-Diagnostik





ALERE NMP22 BLADDERCHEK

Beim NMP22 BladderChek-Test handelt es sich um einen schnell, einfach und nicht invasiv durchzuführenden Test, der zusammen mit herkömmlichen Diagnoseverfahren die Erkennung und Überwachung von Blasenkrebs unterstützt. Durch den Test wird ein aus urothelialen Tumorzellen freigesetztes nukleares Matrix-Protein nachgewiesen. Laut Studienlage liegt eine Sensitivität von > 82 % (je nach Tumorstadium bis 94 %) und eine Spezifität von 76 % vor. In Kombination mit der Urinzytologie steigt die Sensitivität auf nahezu 100 % an.

Da die Ergebnisse innerhalb von 30 Minuten zur Verfügung stehen, können diese den Patienten noch beim selben Arztbesuch mitgeteilt werden. Dies ist eine schnelle und kostengünstige Hilfe bei der Erkennung von Blasenkrebs bei Risikopatienten.

Typ	VE	REF	Preis VE
Alere NMP22 BladderChek Test	10 Teste	C3 B10-NMP22	
Alere NMP22 BladderChek Test	24 Teste	C3 B24-NMP22	



MICRAL-TEST

Für den Nachweis der Microalbuminurie durch eine visuelle Anzeige. Beachten Sie unsere preiswerte Alternative CLEARTEST Albu-Mic REF: C3 8030!

Typ	PZN	VE	REF	Preis VE
Micral Test	09267348	30 Teste	C1 1544039	

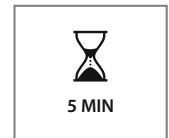

CLEARTEST®

CLEARTEST ALBU-MIC

Als interessante Alternative zu anderen bekannten Mikroalbumintests gibt es den CLEARTEST Albu-Mic Streifentest von servoprax. Es handelt sich um einen immunchemischen Teststreifen zum qualitativen Nachweis geringer Mengen Albumin im Urin mit einer Nachweisgrenze von 20 µg/ml.

Die Verwendung ist äußerst einfach:

Teststreifen in Urin eintauchen und das Ergebnis nach 5 Minuten ablesen. **Geänderte Eintauchtiefe beachten!**

Die Qualität der Teststreifen ist einwandfrei, die Ergebnisse sind, wie uns Großlaboratorien bestätigten, reproduzierbar und klinisch nachvollziehbar.

Auswertung nach 5 Minuten.

Lagerung bei 2 - 30 °C.

Packungsinhalt: einzeln eingeschelte Teststreifen bzw. lose in der Dose

* REF: C3 8045 = Kontrollpflichtig nach RiliBÄK

Typ	PZN	VE	REF	Preis VE
Albu-Mic, einzeln eingeschelt	03381698	5 Tests	C3 8005	
Albu-Mic, einzeln eingeschelt	03381706	12 Tests	C3 8012	
Albu-Mic, einzeln eingeschelt	03381712	30 Tests	C3 8030	
Albu-Mic, lose in der Dose*	09757940	30 Tests	C3 8045	

! Nur für die professionelle In-vitro-Diagnostik



SERVOTEST®

SERVOTEST ALBUCREAL II

Für die semi-quantitative Bestimmung von MIKROALBUMIN + KREATININ. Eine Alternative zum bekannten Microalbumin. Interessant für alle Urologen und Diabetologen. Durch Farbumschlag kann gleichzeitig das Mengenverhältnis von Microalbumin und Kreatinin in Urinproben bestimmt werden. Visuell ablesbar nach 60 Sekunden oder auch mit dem SERVOTEST Reader REF: K4 9000 als auch mit dem SERVOTEST One Strip Reader REF: K4 8000.

Kontrollpflichtig nach RiliBÄK!

Auswertung nach 1 Minute.

Lagerung bei 2 - 30 °C.

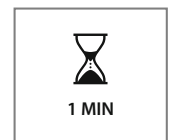

Typ	PZN	VE	REF	Preis VE
SERVOTEST Albucreal II	08644636	25 Tests	K4 6200	

! Nur für die professionelle In-vitro-Diagnostik

SERVOTEST®



SERVOTEST READER

Mit diesem Gerät werten Sie SERVOTEST Urin-Teststreifen schnell, objektiv und zuverlässig aus; Sie erhalten nachvollziehbare, dokumentierte Ergebnisse! Das preisgünstige Auswertegerät für Streifen-Teste mit hoher Leistung, optimaler Genauigkeit und vielen Vorteilen!



- **Lieferumfang:**
- 1 Reader
- 2 Teststreifenplatten
- 1 Netzadapter 12 V
- 1 Netzkabel
- 1 Rolltastatur
- 2 Rollen Thermodruckerpapier
- 1 Packung Kalibrations-Teststreifen à 25 Stück
- 1 Bedienungsanleitung
- 1 Computerverbindungskabel RS232

Auslieferung und Einweisung durch unser autorisiertes Fachpersonal!

Optional erhältlich:

- Scanner
- Online-Anbindung an Labor- oder Praxis-EDV

Technische Daten:

Einzeltestauswertung bzw. bis zu 10-Testauswertungen pro Teststreifenplatte parallel

- Max. Abweichung: < 5 %
- Maße: 250 x 170 x 275 mm
- Aufstellbreite: 500 mm
- Gewicht: 1,3 kg
- Passende Teststreifen: SERVOTEST 5 bis 11 (ausgenommen 10 SG+, REF: K4 6130)
- Anschlüsse für: Tastatur und Barcode-Scanner
- Lichtbandbreite in Wellenlängen: 460, 550 und 650 nm
- Eingangsspannung: 220 V
- Ausgangsspannung: DC 12, 3A
- Speicherplatz für max. 2000 Patientendaten
- Stundenleistung im Durchsatz: ca. 300 Teststreifen pro Stunde
- Mit eingebautem Thermodrucker



Typ	PZN	VE	REF	Preis VE
SERVOTEST Reader Auswertegerät für Urin-Teststreifen	07237260	1 Stück	K4 9000	
Kalibrationsstreifen für SERVOTEST Reader	07238549	25 Stück	K4 2500	
Thermodruckerrollen 50 mm x 30 m für SERVOTEST Reader		5 Rollen	K4 9050	



SERVOTEST®

SERVOTEST®

SERVOTEST ONE STRIP READER

Mit diesem tragbaren Einstreifengerät werten Sie die SERVOTEST Urin-Teststreifen 5 + NL, 9, 10 und 11, sowie den SERVOTEST Albucreal II Test schnell, objektiv und zuverlässig aus. Sie erhalten nachvollziehbare Werte unabhängig von Farbsehschwächen und Lichtverhältnissen, die mit 2000 Ergebnissen im Speicher lange Zeit wieder abrufbar sind.

Ein Druckeranschluss und ein optional erhältlicher Thermodrucker ermöglichen Ihnen Befunddrucke.

- **Lieferumfang:**
 - 1 Reader
 - 1 Netzadapter 12V
 - 1 Netzkabel
 - 1 USB-Kabel
 - 1 Bedienungsanleitung
- **Optional erhältlich:**
 - Online-Anbindung an Labor- oder Praxis-EDV
 - Externer Drucker
 - 8 x AAA 1,5 V Batterien

Technische Daten:

Einzeltestauswertung
 Maße: 188 x 74 x 77 mm (B x T x H)
 Wellenlängen: 470, 530, 626 nm
 Gewicht: 460 g
 Stundenleistung im Durchsatz: ca. 40 - 50 Teste pro Stunde
 Speicher: bis zu 2000 Ergebnisse
 Eingangs-Spannung: 100 - 240 V
 Ausgangs-Spannung: DC 12V , 3.33A
 Messumgebung 2 - 30 °C, Luftfeuchtigkeit 10 % - 70 %

Typ	PZN	VE	REF	Preis VE
SERVOTEST One Strip Reader	15262645	1 Stück	K4 8000	
Drucker für SERVOTEST One Strip Reader		1 Stück	K4 8010	
Thermodruckerrollen 50 mm x 30 m für SERVOTEST Reader		5 Rollen	K4 9050	





SERVOTEST®

Qualitäts-Diagnoseteststreifen für die wirtschaftliche Sofort-Urindiagnostik

Hier bekommen Sie die wichtigsten Teststreifen in bester Qualität, mit langem Verfallsdatum und klarer Ableseskala.



Die Typen SERVOTEST 5 bis 11 (ausgenommen 10SG+ und C) sind mit dem SERVOTEST Reader auswertbar.

Besonders preiswert.
Vergleichen Sie bitte selbst!
Urinteststreifen in der Vorteilpackung mit 100 Teststreifen.

Type	C SERVOTEST	5+NL SERVOTEST	9 SERVOTEST	10SG+ SERVOTEST	10 SERVOTEST	11 SERVOTEST
pH-Wert	•	•	•	•	•	•
Glucose (mg/dl)	•	•	•	•	•	•
Ascorbinsäure (mg/dl)		•				•
Keton (mg/dl)			•	•	•	•
Nitrit		•	•	•	•	•
Protein (mg/dl)	•	•	•	•	•	•
Bilirubin			•	•	•	•
Urobilinogen (mg/dl)		•	•	•	•	•
Okkultes Blut (Ery/µl)		•	•	•	•	•
Leukozyten (WBC/µl)		•		•	•	•
Spezifisches Gewicht			•	•	•	•

Kontrollpflichtig nach RiliBÄK.
Auswerteblocke für K4 6099 auf Anfrage erhältlich.

Typ	Artikel-Beschreibung	PZN	VE	REF	Preis VE
SERVOTEST C	Schnelltest für Ihren Praxisalltag, als Sprechstundenbedarf abrechenbar	03344852	100 Teste	K4 6098-00	
SERVOTEST 5+NL	Die ideale Kombination, speziell für die Gyn. Praxis, mit Leukozytenfeld	00702127	100 Teste	K4 6111	
SERVOTEST 9	Der große Teststreifen für den Nachweis der wichtigsten 9 Parameter, ohne Leukozyten u. Ascorbinsäure	04969258	100 Teste	K4 6092	
SERVOTEST 10SG+	Der große Teststreifen. Parameterreihenfolge wie beim Multistix 10SG. Kann sowohl visuell als auch mit Auswertegerät ausgewertet werden. Die Teststreifen sind für folgende Geräte geeignet: Clinitek 50, Clinitek 100, Clinitek STATUS (bis Software 1.900), Clinitek 500, und Clinitek Advantus (bis Software 2.0). Clinitek ist ein eingetragenes Warenzeichen der Fa. Bayer/Siemens	05878397	100 Teste	K4 6130	
SERVOTEST 10	Der umfangreiche Teststreifen inklusive Leukozytenfeld, ohne Ascorbinsäure	00350071	100 Teste	K4 6099	
SERVOTEST 11	Für eine umfangreiche Diagnostik	03200314	100 Teste	K4 6120	

! Nur für die professionelle In-vitro-Diagnostik



SERVOTEST®

SERVOTEST PH-TESTSTREIFEN SPEICHEL & URIN

Der SERVOTEST pH-Teststreifen Speichel & Urin mit einer 2. Farbskala, die pH-Werte von 4,5 bis 9,0 anzeigt. Der SERVOTEST ist nicht für das Testen von Wasser und anderen Flüssigkeiten geeignet. Das Testergebnis ist leicht zu erkennen und wird mit der beiliegenden Farbtabelle ausgewertet. Die zweifache Anzeige dient einer höheren Präzision. Nur für die professionelle Anwendung.

pH-Wert 4,5 - 9,0
Auswertung nach 5 Sekunden.
Lagerung bei 2 - 30 °C.

Typ	PZN	VE	REF	Preis VE
SERVOTEST pH-Teststreifen Speichel & Urin	15638211	25 Streifen	K4 9544	

! Nur für die professionelle In-vitro-Diagnostik



SERVOTEST®

SERVOTEST VAGINAL PH-TESTSTREIFEN

Teststreifen unter anderem zur Ermittlung des vaginalen pH-Wertes, mit gut ablesbarer Farbskala, die pH-Werte von 4,0 bis 7,0 anzeigen. Diese pH-Testpapiere verwenden Indikatorstoffe, um z. B. den vaginalen pH-Wert schnell zu bestimmen mit einer hohen Ergebnisgenauigkeit und hoher Qualität. Der pH-Wert drückt die Acidität bzw. die Basizität einer Lösung aus. Regelmäßige Kontrollen, unter anderem bei bestimmten Vorsorgeuntersuchungen, können schnell Auskunft geben über Unregelmäßigkeiten, die eine sofortige Reaktion bzw. Behandlung erfordern.

Der pH-Wert ist ein äußerst wichtiger Parameter, der bei vielen Anwendungen - besonders im Rahmen der Untersuchung des Vaginalsekretes in der Gynäkologie - aber auch in unzähligen Industrien eine große Aussagekraft hat und regelmäßig bestimmt werden sollte und muss. Den pH-Wert einer Substanz erkennt man durch die Verwendung eines Farbindikators. Abhängig vom pH-Wert der Testsubstanz kann der pH-Wert mit Hilfe der Farbreaktion genau bestimmt werden. Die Bestimmung des Wertes dauert nur wenige Sekunden. Der Test ist schnell und einfach durchzuführen.

pH-Wert 4,0 - 7,0
Auswertung nach 20 Sekunden.
Lagerung bei 2 - 30 °C.

Typ	PZN	VE	REF	Preis VE
SERVOTEST Vaginal pH-Teststreifen	15638197	100 Streifen	K4 9543	

! Nur für die professionelle In-vitro-Diagnostik



SERVOTEST®

SERVOTEST VET KETOSE

Zum Nachweis von subklinischer Ketose bei Milchkuhen

Die SERVOTEST VET Teststreifen sind visuell ablesbare Eintauch-Teststreifen. Verwenden Sie den Test nur für das Testen von Milch. Der SERVOTEST VET Test ist ein semiquantitativer, farbmetrischer Test, der die Konzentration von β -Hydroxybutyrate in der Milch misst. Dieser Test ist ein sinnvolles Diagnose-Hilfsmittel, um bei einzelnen Kühen eine erhöhte Keton-Konzentration festzustellen, welche auf eine Überlastung des Tieres hinweist.

Typ	VE	REF	Preis VE
SERVOTEST VET Ketose	50 Teste	K4 6140	



HARNTEST VON BAYER / SIEMENS

Die preisgünstigen Import-Teststreifen.



- Zuordnung:
- | | |
|------------------|-----------------|
| 1 = Glucose | 5 = Blut |
| 2 = Protein | 6 = Nitrit |
| 3 = pH-Wert | 7 = Keton |
| 4 = Urobilinogen | 8 = Bilirubin |
| | 9 = Dichte |
| | 10 = Leukozyten |

Kontrollpflichtig nach RiliBÄK!
Verwendung des SERVOTEST Kontrollurins möglich (REF: K4 015).

Parameter im Harn	1	2	3	4	5	6	7	8	9	10
Ketostix							•			
Multistix 10 SG	•	•	•	•	•	•	•	•	•	•
Hema Combistix	•	•	•		•					

Typ	PZN	VE	REF	Preis VE
Ketostix	01266177	50 Teste	C2 17	
Multistix 10 SG	00349932	100 Teste	C2 42	
Hema Combistix	04008263	50 Teste	C2 16	



HARN DIAGNOSTIK VON BAYER / SIEMENS

Zuverlässige Ergebnisse für eine sichere Urindiagnose, seit vielen Jahren bewährt.

Kontrollpflichtig nach RiliBÄK!
Verwendung des SERVOTEST Kontrollurins möglich (REF: K4 015).

n = semiquantitativ m = quantitativ	Parameter pro Typ											
	Spez. Gewicht	pH-Wert	Protein	Glucose	Keton	Leukozyten	Blut	Nitrit	Bilirubin	Urobilinogen	(Mikro)Albumin	Kreatinin
Multistix 8 SG	n	n	n	n	n	n	n	m				
Multistix 10 SG	n	n	n	n	n	n	n	m	m	n		
Multistix 5			n	n		n	n	m				
Clinitek Microalbumin 2										n	n	
Uristix			n	n								
Microalbustix			n							n	n	
Albustix			n									
Hemastix							n					
Keto-Diastix				n	n							

Typ	PZN	VE	REF	Preis VE
Geräteauswertung				
Multistix 8 SG für Cinitec Geräte	03389932	100 Teste	C2 23042	
Multistix 10 SG für Cinitec Geräte	03188642	100 Teste	C2 23000	
Multistix 5	07376300	50 Teste	C2 23083	
Clinitek Microalbumin 2	00235714	25 Teste	C2 20832	
Visuelle Geräteauswertung				
Uristix	01266183	50 Teste	C2 28579	
Microalbustix	00574296	25 Teste	C2 20877	
Albustix	01266154	50 Teste	C2 28728	
Hemastix	04008286	50 Teste	C2 2816	
Keto-Diastix	01437785	50 Teste	C2 28835	



URINTESTSTREIFEN VON ROCHE

Die bewährte Schnell Diagnostik zu besonders günstigen Preisen durch Großimport.

Zuordnung:

- | | |
|------------------|-----------------|
| 1 = Glucose | 7 = Keton |
| 2 = Protein | 8 = Bilirubin |
| 3 = pH-Wert | 9 = Dichte |
| 4 = Urobilinogen | 10 = Leukozyten |
| 5 = Blut | 11 = Albumin |
| 6 = Nitrit | |

Kontrollpflichtig nach RiliBÄK!

Verwendung des SERVOTEST Kontrollurins möglich (REF: K4 015).

*Combur 5-Test HC und *Combur 7-Test: nur noch visuell auswertbar!

**Combur 10-Test M nur für Auswertung mit cobas u 411 Urin Analyzer / Auswertgerät geeignet!

Parameter im Harn	1	2	3	4	5	6	7	8	9	10	11
Combur 2-Test LN						•				•	
Combur 3-Test	•	•	•								
Combur 3-Test E	•	•			•						
Combur 4-Test N	•	•	•			•					
Combur 5-Test HC	•	•			•	•					•
Combur 6-Test	•	•		•	•	•					•
Combur 7-Test	•	•	•		•	•	•				•
Combur 9-Test	•	•	•	•	•	•	•	•			•
Combur 10-Test	•	•	•	•	•	•	•	•	•	•	•
Combur 10-Test M	•	•	•	•	•	•	•	•	•	•	•
Combur 10-Test UX	•	•	•	•	•	•	•	•	•	•	•
Micral Test											•

Typ	PZN	VE	REF	Preis VE
Combur 2-Test LN	01099153	50 Teste	C1 12	
Combur 3-Test	01099199	50 Teste	C1 11	
Combur 3-Test E	01099207	50 Teste	C1 13	
Combur 4-Test N	11545228	50 Teste	C1 15	
Combur 5-Test HC*	00838594	10 Teste	C1 42	
Combur 6-Test	01558425	50 Teste	C1 19	
Combur 7-Test*	05524736	100 Teste	C1 23	
Combur 9-Test	00349553	50 Teste	C1 29	
Combur 9-Test	00349636	100 Teste	C1 291	
Combur 10-Test	00349263	100 Teste	C1 1001	
Combur 10-Test M**	02848071	100 Teste	C1 1001M-TEST	
Combur 10-Test UX		100 Teste	C1 11544373	
Micral Test	09267348	30 Teste	C1 1544039	



SERVOTEST®

SERVOTEST KONTROLLURIN

Für die Qualitätssicherung von allen marktüblichen Teststreifen

Ab 1. Juli 2013 fordert die RiliBÄK 2008 zwingend die Qualitätskontrolle Ihrer Teststreifenergebnisse (egal ob visuell oder per Reader).

Mit dem SERVOTEST Kontrollurin können Sie diese Vorgaben präzise erfüllen:

- Aus humanem Urin-Standard hergestellt
- Kontrolle besteht aus Normal- und Abnormalwert-Proben
- Nach dem Öffnen des Röhrchens bis zu 3 Monaten (im Kühlschrank) verwendbar
- Verwendbar für alle marktüblichen Urin teststreifen, inkl. HCG und Albumin
- Zielwerte vorhanden für Teststreifen von z. B. Servoprax, Siemens, Roche, Analyticon, Macherey & Nagel, Gabmed, Hitado, Widumed etc.

Typ	PZN	VE	REF	Preis VE
SERVOTEST Kontrollurin für Teststreifen je 15 ml Eintauch-Röhrchen für Normal-/Abnormalwerte	10084104	2 x 15ml	K4 015	
SERVOTEST Kontrollurin für Teststreifen je 5 ml Tropfflasche für Normal-/Abnormalwerte	10084096	2 x 5ml	K4 005	

! Nur für die professionelle In-vitro-Diagnostik

Labocult®

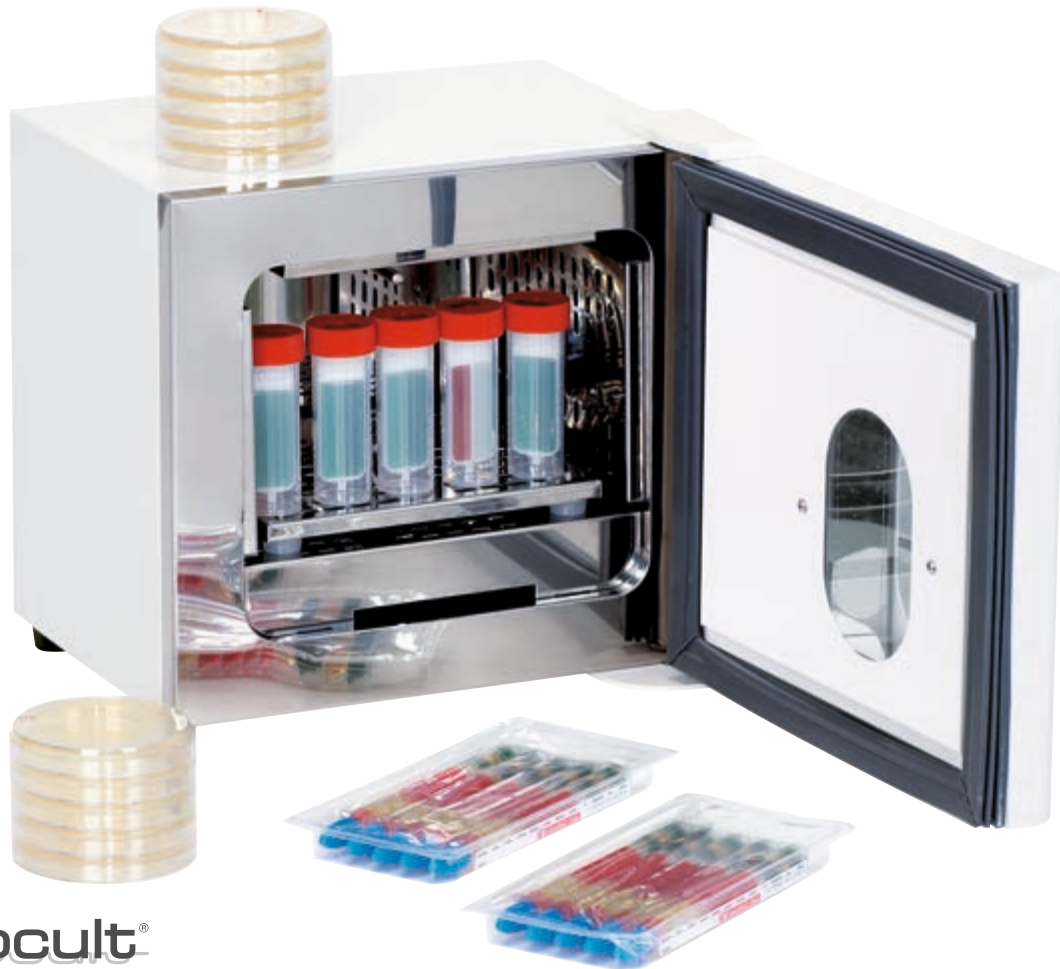

Labocult®

LABOCULT LABOR-WÄRMESCHRANK

Kompakter Wärmeschrank für Praxis und Labor

Der Labocult Wärmeschrank verfügt über eine digitale Steuerung mit Timer-Abschaltfunktion und leicht ablesbarer LED-Anzeige zur einfachen Temperaturkontrolle. Das Display und die Bedienfolie sind abwaschbar, leicht zu bedienen und enthalten neben dem Ein/Aus-Schalter auch Signallampen für Funktion und Alarm. Neu ist der von außen erreichbare Taster zur Aktivierung der LED-Innenraumbeleuchtung. Diese hilfreiche Funktion ermöglicht die Begutachtung der Nährmedien, ohne Unterbrechung des Brutvorgangs. Temperaturen, von 5 °C oberhalb der Raumtemperatur bis 40 °C, können in genauen Schritten von 0,1 °C eingestellt werden. Das Gehäuse des Labocult besteht aus lackiertem Stahlblech, der Innenraum wird aus rostfreiem Chrom-Stahl gefertigt und hat eine nutzbare Tiefe von 20 cm. Die digitale Steuerung garantiert eine kurze Aufheizzeit und hat bei einer Temperatur von 37 °C eine Genauigkeit von $\pm 0,5$ °C.

Automatische Temperaturregelung!

Im Lieferumfang enthalten:
Einlegeboden (für Platten & Eintauchnährböden nutzbar)
Netz Kabel

Die aktuelle Vorschrift für Labor-Inkubatoren besagt, dass die Nährböden nicht mehr in direktem Kontakt zur Bodenfläche stehen dürfen. Der integrierte Einlegeboden verhindert diesen Kontakt.



Technische Daten

Spannung:	200 – 240 Volt
Frequenz:	50 Hz
Leistungsaufnahme:	300 Watt max. / in der Regel 80 Watt
Temperaturvorwahl:	max. 40 °C (minimal 5 °C über Raumtemperatur)
Genauigkeit:	+/- 0,5 °C
Timer:	0 – 9999 Minuten
Innen (B/H/T):	230 x 200 x 200 mm
Außen (B/H/T):	300 x 330 x 330 mm
Gewicht:	9 kg

Typ	VE	REF	Preis VE
Labocult Labor-Wärmeschrank	1 Stück	H7 70	

SERVOCULT SERVOTUBE SERVOTUBE M

DIE URINNÄHRBÖDEN
ZUM
GÜNSTIGEN PREIS



SERVOCULT



SERVOTUBE



SERVOTUBE M



URINNÄHRBÖDEN ZUM GÜNSTIGEN PREIS

Lagerungstemperatur: 5 - 25 °C

Inkubationstemperatur: 34 - 37 °C

Typ	Diese Agar sind in diesen Nährböden vorhanden:		VE	REF	Preis VE
Servocult 2-fach Urinnährboden, mit Patientenetiketten	CLED-Agar MacConkey Agar	für die Bestimmung der Gesamtbakterienzahl für das selektive Wachstum gram-negativer Bakterien	10 Stück	C3 19100	
Servotube 3-fach Urinnährboden, mit Patientenetiketten	CLED-Agar MacConkey Agar Cetrimide Agar	für die Bestimmung der Gesamtbakterienzahl für das selektive Wachstum gram-negativer Bakterien selektives Wachstum von Pseudomonas aeruginosa	10 Stück	C3 19110	
Servotube M 3-fach Urinnährboden, mit Patientenetiketten	CLED-Agar MacConkey Agar Malz-Agar	für die Bestimmung der Gesamtbakterienzahl für das selektive Wachstum gram-negativer Bakterien für den Nachweis von Hefen und Schimmelpilzen	10 Stück	C3 19130	

! Nur für die professionelle In-vitro-Diagnostik

VE = Verkaufseinheit. Alle Preise in Euro, zzgl. MwSt.



servoPLATE



SERVOPLATE NÄHRBÖDEN

Packungsinhalt:
4 x 5 eingeschigelte Platten.
Optimale Ergebnisse mit deutlicher Abgrenzung.
Bitte beachten:
Lagerungstemperatur: 8 - 15 °C
(unbedingt einzuhalten, da bei Temperaturen < 0 °C die Gelstruktur des Nährbodens zerstört wird)
Inkubationstemperatur: 37 °C
Vor Sonnenlicht schützen!

Typ	VE	REF	Preis VE
Selektivagar für path. Pilze	4 x 5 Platten	C3 10415	
Sabouraud 2 % Glucose Agar	4 x 5 Platten	C3 10413	
Candida Elektiv Agar nach Nickerson	4 x 5 Platten	C3 10412	
Dermatophyten Selektiv Agar nach Taplin	4 x 5 Platten	C3 10422	
Pilz Agar nach Kimmig	4 x 5 Platten	C3 10421	
Müller Hinton Agar	4 x 5 Platten	C3 10414	
Mc Conkey Agar	4 x 5 Platten	C3 10748	
Reisextrakt Agar	4 x 5 Platten	C3 10424	

! Nur für die professionelle In-vitro-Diagnostik

REF: C3 10415

Zur Isolierung von pathogenen Pilzen, insbesondere von Dermatophyten, aus stark verunreinigtem Untersuchungsmaterial. Wirkungsweise: Die Antibiotika Cycloheximid und Chloramphenicol hemmen weitgehend das Wachstum einer Reihe von Schimmelpilzen und Bakterien und hindern sie auf diese Weise am Überwuchern von langsamer wachsenden Dermatophyten. Einige pathogene Pilze werden auf diesem Nährboden jedoch ebenfalls gehemmt.

REF: C3 10413

Dieser Nährboden ist vorgesehen zur Züchtung, Isolierung und Identifizierung pathogener Pilze. Wirkungsweise: Auf dem hemmstofffreien Nährboden können alle Pilze ungehindert wachsen. Die im Vergleich zum Pilzagar nach KIMMIG höhere Glucose-Konzentration fördert bei einer Reihe von Pilzen die Pigmentbildung

REF: C3 10412

Zur Isolierung und orientierenden Differenzierung von Pilzen der Gattung Candida und anderer Hefen nach NICKERSON (1953). Wirkungsweise: Neben Hefeextrakt, Glycerin und Glucose als Nährgrundlage enthält der Nährboden „Bismut-Sulfit-Indikator“ zur weitgehenden Hemmung der Begleitflora. Candida und die meisten anderen Hefen entwickeln sich ungehindert unter gleichzeitiger Reduktion des Bismut-Sulfit-Indikators und nehmen dabei eine bräunliche bis schwarze Farbe an.

REF: C3 10422

Nährboden nach TAPLIN et al. (1969,1970) zur Isolierung und in vielen Fällen zur schnellen Differenzierung von Dermatophyten, auch aus mischinfiziertem Untersuchungsmaterial. Nach vergleichenden Untersuchungen von MERTZ et al. (1970) war der Dermatophyten-Selektivagar (DTM) in der Selektivität anderen Pilznährböden überlegen. Nach ALLEN et al. (1970) ist der Vorteil das schnelle Wachstum der Dermatophyten und der unübersehbare Farbumschlag. Eine Unterscheidung zwischen Dermatophyten und anderen Pilzen ist schnell und mit hoher Wahrscheinlichkeit (ca. 97%) möglich.

REF: C3 10421

Der Nährboden dient zur Züchtung, Isolierung und Identifizierung von Pilzen. Wirkungsweise: In seiner Zusammensetzung bietet dieser Nährboden praktisch allen Pilzen optimale Wachstumsbedingungen. Er fördert die Entwicklung der für die Diagnostik wichtigen Wuchsformen, insbesondere der Konidien.

REF: C3 10414

Zur Empfindlichkeitsprüfung medizinisch bedeutender Krankheitserreger gegenüber Anti-biotika und Sulfonamiden nach MUELLER u. HINTON (1941). Die Nährböden entsprechen den Anforderungen der WHO (1961, 1977) und der DIN-Norm 58940. Der MUELLER-HINTON-Agar wird zur Durchführung des Agar-Diffusionstests benutzt, die MUELLER-HINTON Bouillon zur Bestimmung der MHK im Reihenverdünnungstest. Wirkungsweise: Die Zusammensetzung der Nährböden gewährleistet günstige Wachstumsbedingungen und weitgehende Abwesenheit von Sulfonamid-Antagonisten. Um das Wachstum anspruchsvoller Mikroorganismen zu verbessern, kann dem MUELLER-HINTON-Agar Blut zugesetzt werden, was aber nach JENKINS et al. (1985) bei der Prüfung von Enterokokken gegenüber Aminoglycosiden zu fehlerhaften Resultaten führen kann.

REF: C3 10748

Selektivagar zur Isolierung von Salmonellen, Shigellen und coliformen Bakterien aus Stuhl, Urin, Nahrungsmitteln, Abwasser usw. nach MacConkey (1905). Er entspricht den Untersuchungsvorschriften nach § 35 LMBG zur Untersuchung von Lebensmitteln. Wirkungsweise: Gallensalze und Kristallviolett hemmen weitgehend die grampositive Flora. Lactose dient zusammen mit dem pH-Indikator Neutralrot zum Nachweis des Lactoseabbaus.

REF: C3 10424

Testnährboden nach TASCHDJIAN (1953,1957) zur Differenzierung von Hefen, insbesondere von Candida albicans und Candida stellatoidea gegenüber anderen Candida-Arten aufgrund der für sie typischen Chlamydosporen. Auch andere Hefegattungen sind anhand mikromorphologischer Kriterien auf dem Reisextrakt-Agar differenzierbar. RIETH et al. (1959) konnten seine vorzügliche Anwendbarkeit in der mykologischen Diagnostik mehrfach bestätigen. Wirkungsweise: Als einzige Nährgrundlage enthält der Nährboden Reisextrakt. Die Nährstoffarmut zusammen mit sauerstoffarmen Kulturbedingungen (unter dem Deckglas!) schaffen ein Mangelmilieu, welches bei einigen Hefen die Bildung spezifischer morphologischer Formen, insbesondere von Chlamydosporen und Pseudomycelien, induziert.



URICULT NÄHRBODEN, ROCHE

Der bewährte Urineintauch-Nährboden.

CLED-Agar, MacConkey-Agar, halbqualitativ, verlängerte Haltbarkeit.

Typ	VE	REF	Preis VE
CLED-Agar / MacConkey-Agar, halbqualitativ	10 Stück	D1 1	



URICULT PLUS NÄHRBODEN, ROCHE

Nährbodenträger mit CLED-, MacConkey- und Enterokokken-Agar.

Bestimmung von pathogenen Keimen im Harn-halbquantitativ.

Typ	VE	REF	Preis VE
CLED-Agar / MacConkey-Agar / Enterokokken-Agar	10 Stück	D1 5	



RESPIRATORISCHE ERKRANKUNGEN !



Teststreifen-Format

CLEARTEST®

CLEARTEST STREP A TESTSTREIFEN

Der schnelle Antigen-Test zum qualitativen Nachweis von Streptokokken der Gruppe A in Rachenabstrichen. Leicht ablesbar: 2 Farblinien zeigen ein Positiv-Resultat an; wenn nur 1 Linie erscheint = negatives Ergebnis. Eine Kontrolllinie zeigt die richtige Durchführung des Testes an.



Auswertung nach 5 Minuten, Anwendung bei Raumtemperatur. Lagerung bei 2 - 30 °C.

Typ	PZN	VE	REF	Preis VE
Strep A Teststreifen	01242573	10 Teste	C3 10343-10	
Strep A Teststreifen	00357848	25 Teste	C3 10343	

! Nur für die professionelle In-vitro-Diagnostik



Kassetten-Format

CLEARTEST®

CLEARTEST STREP A KASSETTENTEST

Der schnelle Antigen-Test zum qualitativen Nachweis von Streptokokken der Gruppe A in Rachenabstrichen. Leicht ablesbar: 2 Farblinien zeigen ein Positiv-Resultat an; wenn nur 1 Linie erscheint = negatives Ergebnis. Eine Kontrolllinie zeigt die richtige Durchführung des Testes an.



Auswertung nach 5 Minuten, Anwendung bei Raumtemperatur. Lagerung bei 2 - 30 °C.

Typ	PZN	VE	REF	Preis VE
Strep A Kassettest	09746020	5 Teste	C3 10343-05	
Strep A Kassettest	02886433	20 Teste	C3 10343-20	

! Nur für die professionelle In-vitro-Diagnostik



CLEARVIEW STREP A KASSETTENTEST 2

Schnelltest für den visuellen und qualitativen Nachweis von Streptokokken-Antigenen der Gruppe A direkt aus dem Rachenabstrich.

Sensitivität: 95,2 %

Spezifität: 99,0 %

Genauigkeit: 97,7 %

Lagerung bei 2 – 30 °C.

Typ	VE	REF	Preis VE
Clearview Strep A Kassettentest	25 Tests	C3 27V06758	



CLEARVIEW STREP A TESTSTREIFEN

Der Clearview Exact Strep A Teststreifen ist ein immunchromatographischer Schnelltest für den qualitativen Nachweis des Gruppe-A-Streptokokken-Antigens aus Rachenabstrichproben zur Diagnose einer Strep A-assoziierten Pharyngitis und ist ausschließlich für die Verwendung durch medizinisches Fachpersonal bestimmt.

Typ	VE	REF	Preis VE
Clearview Strep A Teststreifen	25 Tests	C3 92002	



CLEARTEST®

CLEARTEST MONONUCLEOSE

Test für den qualitativen Nachweis von Antikörpern der infektiösen Mononucleose (sog. Pfeiffersches Drüsenfieber, Epstein-Barr-Virus) aus Vollblut, Serum oder Plasma.

Diese problematische Erkrankung tritt immer wieder auf und wird oft nicht oder zu spät erkannt, vor allem bei Kindern und Jugendlichen.

- Genau interpretierbare Farbstreifen
- Eingebaute Testkontrolle

Auswertung nach 5 Minuten.

Lagerung bei 2 - 30 °C.

Typ	PZN	VE	REF	Preis VE
Mononucleose	09746014	10 Tests	C3 11540-10	
Mononucleose	04031339	25 Tests	C3 11540	

! Nur für die professionelle In-vitro-Diagnostik



RESPIRATORISCHE ERKRANKUNGEN !



CLEARTEST®

CLEARTEST INFLUENZA ANTIGEN GRIPPE SCHNELLTEST TYP A UND B

Schneller immunchromatographischer Test für den qualitativen Nachweis von Influenza A und B- Antigenen aus Nasenabstrichen. Dieser Test gibt auch bei verschiedenen Influenza-A Untertypen, einschließlich H1N1 (sog. Schweinegrippe), H3N2 und auch Vogelgrippe-Untertypen wie H5N3, H7N3, H9N2 und H5N1 positive Ergebnisse.

Auswertung nach 10 Minuten.
Lagerung bei 2 - 30 °C.
Untersuchungsmaterial Nasenabstrich.

Typ	PZN	VE	REF	Preis VE
Influenza	06794478	5 Teste	C3 19012-5	
Influenza	06794484	10 Teste	C3 19012-10	
Influenza	03430994	25 Teste	C3 19012	

! Nur für die professionelle In-vitro-Diagnostik

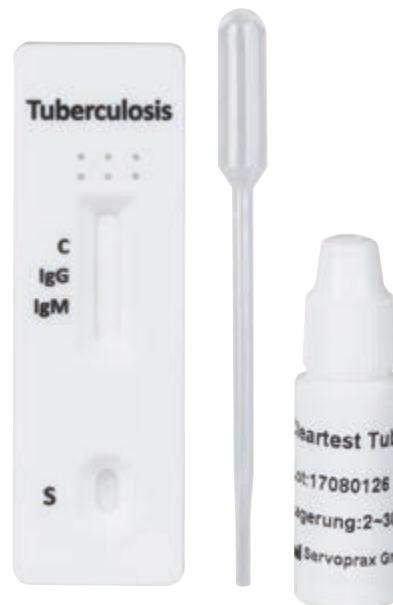

CLEARTEST®

CLEARTEST TUBERKULOSE

Mit diesem schnellen, chromatographischen Immunoassay Test werden qualitativ menschliche Anti-TB (*Mycobacterium tuberculosis*) Antikörper im Kapillarblut, Serum oder im Plasma nachgewiesen.

Mit je 1 Testlinie für IgG + IgM-AK

Auswertung nach 10 Minuten.
Lagerung bei 2 - 30 °C.

Die Alternative zum Mendel-Mantoux-Test

Typ	PZN	VE	REF	Preis VE
Tuberkulose	03464415	5 Teste	C3 0810-5	
Tuberkulose	03472018	10 Teste	C3 0810-10	
Tuberkulose	03472024	20 Teste	C3 0810-20	

! Nur für die professionelle In-vitro-Diagnostik



CLEARTEST®

CLEARTEST PNEUMOKOKKEN

Ein Schnelltest für den qualitativen Nachweis von Streptococcus pneumoniae im Urin.

S. pneumoniae ist ein klassischer Erreger von Pneumonien mit Begrenzung auf einen Lungenlappen. Weitere Krankheitsbilder sind Sinusitis, Rhinitis, eitrige Meningitis bei Erwachsenen und Otitis media.

Da die Pneumokokken rasch absterben, ist es als Primärdiagnostik sinnvoll, den CLEARTEST Pneumokokken durchzuführen, vor allem, um ein wirksames Antibiotikum zur Bekämpfung auswählen zu können.

Lagerung bei 2 - 30 °C.

Auswertung nach 15 Minuten.

Untere Nachweisgrenze: 25 ng/ml.

Typ	PZN	VE	REF	Preis VE
Pneumokokken	14056984	5 Teste	C3 0850	
Pneumokokken	14056990	10 Teste	C3 0850-10	

! Nur für die professionelle In-vitro-Diagnostik



CLEARTEST®

CLEARTEST PROCALCITONIN (PCT)

Der CLEARTEST Procalcitonin (PCT) ist ein Schnelltest für die Diagnostik und Überwachung besonders schwerwiegender bakterieller Infektionen.

Das Procalcitonin steigt sowohl bei schweren Infektionen als auch bei Sepsis stark an und fällt unter geeigneter Antibiotika Therapie schnell wieder ab.

Ein gleichbleibender Wert oder eine Erhöhung weisen hingegen auf ein Nichtansprechen der aktuellen Medikation hin.

Werte über 1 ng/ml deuten mit hoher Wahrscheinlichkeit auf eine Sepsis hin.

Lagerung bei 2 - 30 °C.

Auswertung nach 15 Minuten.

Cut off: 1 ng/ml.

Typ	PZN	VE	REF	Preis VE
Procalcitonin (PCT)	14056926	5 Teste	C3 4040	
Procalcitonin (PCT)	14056955	10 Teste	C3 4040-10	

! Nur für die professionelle In-vitro-Diagnostik

CLEARTEST®



CLEARTEST CORONA VORD. NASALTEST

Omikron geeignet

Der SARS-CoV-2 Antigen Schnelltest (Nasenabstrich) ist ein chromatographischer Immunoassay für den qualitativen Nachweis von SARS-CoV-2 Nucleocapsidprotein-Antigenen in Abstrichproben der vorderen Nase.

Nur für die professionelle In-vitro-diagnostische Verwendung.

BfArM gelistet und PEI evaluiert mit der Test-ID AT766/21

Die neue Omikron-Variante kann mit diesem Schnelltest ebenfalls nachgewiesen werden.

Leistungsmerkmale:

Sensitivität: 96,2%

Spezifität: 99,9%

Genauigkeit: 98,7%

Auswertung nach 15 Minuten.

Lagerung bei 2 - 30 °C, nicht einfrieren.

Typ	PZN	VE	REF	Preis VE
Corona Antigen Schnelltest	17940055	20 Teste	C3 4920	
Corona Antigen Schnelltest	17940397	100 Teste	C3 4920-100	

! Nur für die professionelle In-vitro-Diagnostik



CLEARTEST®

CLEARTEST ADENOVIRUS / RSV / INFLUENZA A + B KOMBITEST

Der CLEARTEST Adenovirus / RSV / Influenza A + B Kombitest ist ein qualitativer Test aus naso-pharyngoal Abstrich.

Dieser Test dient der schnellen Diagnose und Differenzierung der Virusarten: Adeno, RSV und Influenza A + B.

Adenoviren sind eine Erregergruppe, die eine Vielzahl von Erkrankungen auslöst, u.a. der Atemwege, des Magen-Darm-Traktes oder der Augenbindehaut und Hornhaut. Die Viren sind hoch ansteckend und widerstandsfähig.

Das Respiratorische Syncytial-Virus (kurz RS-Virus) ist bei Säuglingen und Kleinkindern bis zum Alter von drei Jahren weltweit der häufigste Auslöser von akuten Atemwegsinfektionen. In den ersten drei Lebensmonaten können diese besonders schwer verlaufen. Sehr gefährdet sind Frühgeborene.

Die Influenza ist eine akute Infektion der Atemwege. Neben den anfänglichen Symptomen kommen häufig Appetitlosigkeit, Atemnot, Schwindel, Muskel-, Gelenk- und Augenschmerzen hinzu. Es besteht ein starkes allgemeines Krankheitsgefühl.

Auswertung nach 15 Minuten.
Lagerung bei 2 - 30 °C. Nicht einfrieren.

RESPIRATORISCHE ERKRANKUNGEN !



Typ	PZN	VE	REF	Preis VE
Adenovirus / RSV / Influenza A + B	15822682	5 Teste	C3 19022-5	
Adenovirus / RSV / Influenza A + B	15822676	10 Teste	C3 19022	

! Nur für die professionelle In-vitro-Diagnostik



CLEARTEST®

CLEARTEST CALPROTECTIN

Der CLEARTEST Calprotectin ist ein Schnelltest zum Nachweis einer Darmerkrankung aus der Stuhlprobe. Calprotectin wird auch humanes Leukozytenprotein genannt, ist im Inneren der neutrophilen Granulozyten und hat unter anderem eine antimikrobielle Wirkung.

Mit Hilfe des Biomarkers Calprotectin, der einen Rückschluss auf die Immunzellen im Stuhl indirekt zulässt, erhält der Arzt einen Hinweis auf die Entzündungsaktivität im Darm.

Ein erhöhter Calprotectin-Wert (> 50 µg pro Gramm Stuhl) weist auf eine entzündliche Darmerkrankung wie z. B. Morbus Crohn, Colitis ulcerosa, Divertikulitis usw., sowie deren entzündliche Verläufe hin.

Lagerung bei 2 - 30 °C.
Auswertung nach 5 Minuten.
Cut off: 50 µg/g Stuhl.

Typ	PZN	VE	REF	Preis VE
Calprotectin	14056961	5 Teste	C3 0601-5	
Calprotectin	14056978	10 Teste	C3 0601-10	

! Nur für die professionelle In-vitro-Diagnostik





CLEARTEST®

CLEARTEST HUMANOFECAL

ausschließlich Human-Hämoglobin anzeigend

Der CLEARTEST Humanofecal ist ein schneller chromatographischer Immunoassay zum qualitativen Nachweis niedriger Konzentrationen von okkultem Blut (FOB = fäkales - okkultes Blut) im Stuhl beim Menschen.

Die Nachweisgrenze beträgt 10 ng/ml. Probenaufgabe: 3 Tropfen Auswertung nach 5 Minuten.

Lagerung bei 2 - 30 °C.

Vorteile gegenüber anderen etablierten Stuhltesten:

- Spricht gezielt nur auf menschliches Blut im Stuhl an. Bisherige Guajak-Methoden reagieren oft falsch positiv auf tierisches Blut in der Nahrung, auf Gemüse, Früchte und Medikamente.
- Besonders hohe Empfindlichkeit und Genauigkeit bei immunologischem Stuhltest (FOB).
- Probenentnahme für den Patienten einfach und hygienisch.
- Geschlossenes System, ideal zum Transport
- Angenehme Auswertung durch Auftropfen auf Testkassette.
- Kein Direktkontakt mit Probe mehr möglich und nötig.
- Komplett mit dem hygienischen Stuhlproben-Sammler.



So einfach geht's!

Der Patient entnimmt die Stuhlprobe mit dem Gewindestab und schiebt diesen in das Probengefäß mit Schraubverschluss. Keine Kontamination möglich! Geschlossenes System. Bei der Auswertung im Labor wird nur die Spitze des geschlossenen Probengefäßes geöffnet und einige Tropfen auf die Testkassette gegeben.

Das Ergebnis ist nach 5 Minuten ablesbar.

Typ	PZN	VE	REF	Preis VE
Humanofecal	04031434	10 Teste	C3 5010	
Humanofecal	03044699	20 Teste	C3 5020	
Humanofecal	04031440	50 Teste	C3 5050	
CLEARTEST Humanofecal-Patienteninformation		1 Stück	Z1 12-05-01	

! Nur für die professionelle In-vitro-Diagnostik



CLEARTEST®

CLEARTEST HUMANOFECAL HB/HP SPEZIAL

Nachweis von Hämoglobin, Hämoglobin-Haptoglobin-Komplex.

Immunologischer Stuhltest zum qualitativen Nachweis von humanem Hämoglobin und des humanen Hämoglobin-Haptoglobin-Komplexes im Stuhl. Dieser spezielle Stuhltest zeigt den eventuell im Stuhl vorhandenen Hämoglobin - Haptoglobin Komplex an. Dieser Komplex ist widerstandsfähiger als Hämoglobin gegen die Umgebung des Verdauungstraktes und kann daher auf gastrointestinale Blutungen hinweisen, die höher als im Dickdarm auftreten.

Nachweisgrenzen: Hb: 50 ng/ml, Hb-Hp-Komplex: 80 ng/ml. Auswertung nach 5 Minuten.

Lagerung bei 2 - 30 °C.

Typ	PZN	VE	REF	Preis VE
Humanofecal Hb/Hp Spezial	00524157	10 Teste	C3 0602-10	
Humanofecal Hb/Hp Spezial	00524163	20 Teste	C3 0602-20	

! Nur für die professionelle In-vitro-Diagnostik



HEMOCARE STUHLTEST

Der 3-Feld-Stuhltest!

- Mit signifikant höherer Treffsicherheit als andere Tests (lt. Studie der DKD-Wiesbaden)
- Zur Krebsvorsorge zugelassen nach den aktuellen Richtlinien der KV
- Besonders wirtschaftlich bei uns zum Sparpreis
- Im Gegensatz zu anderen Testen mit 3-Testfeldern
Noch mehr Aussagekraft!

50 x 3 Test Praxispackung inklusive Reaktionslösung. Immer mehr Ärzte setzen Hemocare, den bewährten Stuhltest, zum Nachweis von occultem Blut im Stuhl ein.

Bitte beachten Sie auch den interessanten Stuhltest CLEARTEST HUMANOFECAL. Preiswert und besonders sicher.

Typ	PZN	VE	REF	Preis VE
Hemocare Stuhltest	00348890	50 x 3 Tests	B7 HC150	



STUHLPROBENSAMMLER

Moderne Tiefspültoiletten machen die Gewinnung von einwandfreien Stuhlproben sehr problematisch. Neben der Einwirkung von Wasser können Toilettenreiniger oder Duftzusätze im Toilettenwasser die Ergebnisse verfälschen. Dieser ideale Probensammler aus Papier löst das Problem:

Er wird mit selbstklebenden Laschen in die Toilette gehängt und anschließend – nach der Probenentnahme – mit abgespült.

Es besteht keine Gefahr der Verstopfung.

Ein ideales Mittel zur Probengewinnung, auch für Betriebsärzte, die Mitarbeiter ständig gesundheitlich überwachen müssen.

Typ	VE	REF	Preis VE
Stuhlprobensammler	50 Stück	H7 61000-50	
Stuhlprobensammler	150 Stück	H7 61000-150	



NIODOR LUFTVERBESSERER

Das wohlriechende Kräuterkonzentrat überdeckt nicht nur üble Gerüche, sondern ist geruchsneutralisierend. Nur ein paar Tropfen genügen, um stundenlang einen angenehm pflanzlichen Eukalyptusgeruch zu haben.

Typ	Inhalt	VE	REF	Preis VE
Tropfflasche	7,5 ml	1 Stück	M1 911000	
Sprayflasche	100 ml	1 Stück	M1 911223	



CLEARTEST®

CLEARTEST CAMPYLOBACTER

Der CLEARTEST Campylobacter ist ein qualitativer Schnelltest zum Nachweis von Campylobacter-Antigenen in menschlichen Stuhlproben.

Auswertung nach 10 Minuten.

Lagerung bei 2 - 30 °C. Nicht einfrieren.

Typ	PZN	VE	REF	Preis VE
Campylobacter	15817793	5 Teste	C3 1510-5	
Campylobacter	15817787	10 Teste	C3 1510-10	

! Nur für die professionelle In-vitro-Diagnostik



CLEARTEST®

CLEARTEST NORO-ROTA-ADENO-ASTROVIRUS

Der CLEARTEST Noro-Rota-Adeno-Astrovirus ist ein qualitativer immunologischer Schnelltest für den Nachweis der 4 Viren in menschlichen Stuhlproben.

Noroviren kommen weltweit vor und bewirken meist Magen-Darm-Erkrankungen. Die Erreger werden von Erkrankten massenhaft mit dem Stuhl und dem Erbrochenen ausgeschieden und sind hoch ansteckend. Deshalb kommt es häufig zu größeren Ausbrüchen von Brechdurchfällen in Gemeinschaftseinrichtungen wie Kindergärten, Schulen, Altenheimen oder Krankenhäusern. Die meisten Erkrankungen ereignen sich von Oktober bis März.

Das Rotavirus ist die weltweit häufigste Ursache für Durchfallerkrankungen bei Kindern. Sie geht einher mit starkem Durchfall, Erbrechen und Fieber. Insbesondere für kleine Kinder kann das Rotavirus sehr gefährlich werden, in Deutschland sind Todesfälle jedoch selten.

Adenoviren sind eine Erregergruppe, die eine Vielzahl von Erkrankungen auslöst, u.a. des Magen-Darm-Traktes. Die Viren sind hoch ansteckend und widerstandsfähig.

Humane Astroviren sind als Erreger von Gastroenteritis vor allem bei Kindern, aber auch bei Erwachsenen weltweit beschrieben worden. Die Symptome einer Infektion sind Durchfall, Erbrechen, Fieber und Bauchschmerzen.

Auswertung nach 15 Minuten

Lagerung bei 2 - 30 °C. Nicht einfrieren

Typ	PZN	VE	REF	Preis VE
Noro-Rota-Adeno-Astrovirus	15817801	5 Teste	C3 1420-5	
Noro-Rota-Adeno-Astrovirus	15817818	10 Teste	C3 1420-10	

! Nur für die professionelle In-vitro-Diagnostik





CLEARTEST® CLEARTEST H. PYLORI-AG AUS STUHL

Der CLEARTEST H-pylori-AG ist sowohl zur Primärdiagnostik als auch zur Therapiekontrolle (4 - 5 Wochen nach Therapieabschluss) geeignet.

Die WHO hat *Helicobacter pylori* als Risikofaktor Gruppe I für derartige Erkrankungen eingestuft. Jedes Jahr erhalten große Teile der Bevölkerung teure Mittel, welche die Symptome zeitweise reduzieren, die Erkrankung jedoch nicht heilen.

Auswertung nach 10 Minuten.
Lagerung bei 2 - 30 °C. Nicht einfrieren.



Typ	PZN	VE	REF	Preis VE
H.Pylori AG	10628834	10 Teste	C3 00510	
H.Pylori AG	10628840	20 Teste	C3 00520	

! Nur für die professionelle In-vitro-Diagnostik



Primärdiagnostik und
Therapiekontrolle



INFEKTIONS-
ERKRANKUNGEN-

BLUT/BLOOD

SERUM

PLASMA

10 MIN

CLEARTEST®

CLEARTEST H. PYLORI - AK FÜR DEN QUALITATIVEN NACHWEIS VON HELICOBACTER PYLORI ANTIKÖRPERN

Direkt aus Vollblut, Plasma oder Serum. *Helicobacter pylori* hat sich als Hauptursache für die Entstehung von Magengeschwüren herausgestellt. Dieses Bakterium ist auch verantwortlich für ein steigendes Risiko an Magenkrebs zu erkranken. Die WHO hat *Helicobacter pylori* als Risikofaktor Gruppe I für derartige Erkrankungen eingestuft. Jedes Jahr erhalten große Teile der Bevölkerung teure Mittel, welche die Symptome zeitweise reduzieren, die Erkrankung jedoch nicht heilen.

Mit diesem Schnelltest wird eine länger existierende Erkrankung an *Helicobacter pylori* festgestellt, da dann Antikörper im Blut vorhanden sind.

Auswertung nach 10 Minuten.
Lagerung bei 2 - 30 °C.

Typ	PZN	VE	REF	Preis VE
Pylori Testkassetten	01242596	10 Teste	C3 00910	
Pylori Testkassetten	03011659	20 Teste	C3 00920	

! Nur für die professionelle In-vitro-Diagnostik



Made in Germany

GEWEBE/HISTOID

30 MIN

ALTERNATIVE
ZUM
JATROX-TEST
(AUSSER HANDEL)

CLEARTEST®

CLEARTEST HISTO H.P. Die preiswerte Alternative!

Ein schneller biochemischer Test auf Basis der Harnstoff-Umsetzung bei Vorhandensein von *Helicobacter pylori* in der **Gewebeprobe** aus dem Magen. Dieser Schnelltest ist noch einfacher in der Handhabung: Nur noch die Gewebeprobe in das fertige Reaktionsgefäß mit 0,5 ml des mitgelieferten Aqua-Bidest geben. Durch Verfärben des Testes ergibt sich ein eindeutiger Nachweis. Sie sparen einen Arbeitsschritt. Die Sensitivität des CLEARTEST Histo H.P. Tests liegt bei 99 %.

Auswertung nach 30 Minuten.
Lagerung bei Raumtemperatur.

einfache
Handhabung

Typ	PZN	VE	REF	Preis VE
Histo H.P. Test	01617659	10 Teste	C3 8110	
Histo H.P. Test	01617613	20 Teste	C3 8100	

! Nur für die professionelle In-vitro-Diagnostik



CLEARTEST®

CLEARTEST ATEM-ALKOHOLTEST

Der CLEARTEST Atem-Alkoholtest ist ein schneller, semi-quantitativer Test zum Nachweis von Alkohol aus Atem.

Der Test zeigt eine relative Blutalkohol-Konzentration von: 0,02, 0,04, 0,05, 0,06, 0,08 und 0,10 %.

Auswertung nach 2 Minuten.

Durchführung bei 15 – 30 °C Testtemperatur.

Lagerung bei 2 – 30 °C, nicht einfrieren.

Typ	PZN	VE	REF	Preis VE
Atem-Alkoholtest	16487174	1 Test	C3 10300-1	
Atem-Alkoholtest	16487168	5 Teste	C3 10300-5	

! Für die Selbstanwendung geeignet



CLEARTEST®

CLEARTEST MULTI DRUG WISCHTEST

Der CLEARTEST Drogen-Wischtest ist ein chromatographischer Immunoassay für den qualitativen Nachweis von 12 Drogen und ihren Metaboliten auf Oberflächen und in Feststoffen.

Der Drogenwischtest ist der gebräuchlichste Drogenschnelltest. Er wird mit vorgefertigten Teststreifen durchgeführt, die sich bei Kontakt mit der jeweils nachzuweisenden Substanz (Cannabis, Kokain, Heroin etc.) verfärbt. Auf Oberflächen können je nach Reinigungsart und -frequenz bis zu 12 Monate Spuren gefunden werden.



Diese Parameter können Sie nachweisen:

MOP	Morphin	300 ng/ml
MDMA	Ecstasy	500 ng/ml
OXY	Oxycodon	100 ng/ml
PCP	Phencyclidin	25 ng/ml
COC	Kokain	300 ng/ml
MTD	Methadon	300 ng/ml
BAR	Barbiturate	300 ng/ml
BZO	Benzodiazepine	300 ng/ml
AMP	Amphetamin	1000 ng/ml
MET	Methamphetamin	1000 ng/ml
KET	Ketamin	1000 ng/ml
THC	Cannabis / Marihuana	50 ng/ml

Auswertung nach 5 Minuten

Lagerung bei 2 - 30 °C

Typ	PZN	VE	REF	Preis VE
12-fach-Wischtest	15817770	1 Test	C3 80900-1	
12-fach-Wischtest	15817764	5 Teste	C3 80900	

! Für die Selbstanwendung geeignet





CLEARTEST®

CLEARTEST DROGENTEST HAARE

Der CLEARTEST Drogentest Haare ist ein chromatographischer Immunoassay zum qualitativen Nachweis von vier Drogen (Cotinin, Methamphetamin, Morphin, Kokain) und ihren Metaboliten in menschlichem Haar.



Der Vorteil des Drogenhaartestes ist ein Nachweis über einen langen Zeitraum, der aus keinem anderen Probenmaterial möglich ist.

Auswertung nach 5 Minuten.
Lagerung bei 2 – 30 °C, nicht einfrieren.

Achtung:

Im Testkit sind Probensammelröhrchen mit Katalysatorpulver enthalten. Hierbei handelt es sich um ein enzymbasiertes Reagenz, das am Besten funktioniert, wenn es bei 2 - 8 °C aufbewahrt wird. Obwohl das Testkit bis zu Temperaturen von 30 °C stabil ist, wird eine Aufbewahrung der Probensammelröhrchen bei 2 - 8 °C empfohlen.

Typ	PZN	VE	REF	Preis VE
Drogentest Haare	16486200	1 Test	C3 10400-1	
Drogentest Haare	16486217	5 Teste	C3 10400-5	

Für die Selbstanwendung geeignet



CLEARTEST®

CLEARTEST LIQUID ECSTASY

Der CLEARTEST Drogentest Liquid Ecstasy ist ein Schnelltest zum Nachweis von Liquid Ecstasy - auch als K.o.-Tropfen bekannt. Der Nachweis kann über eine Urinprobe bis zu 12 Stunden nach Einnahme erfolgen.

Einer der Effekte von GHB ist, dass es nach dem Verabreichen zu Erinnerungsstörungen ab dem Zeitpunkt der Einnahme kommt. Aus diesem Grund sowie wegen der chemischen Eigenschaften von GHB (farblos, leicht bitterer Geschmack) wird diese Substanz im Rahmen von Kriminaldelikten (Raub, Vergewaltigung etc.) im Sinne von „K.o.-Tropfen“ oft in Getränke mit starkem Eigengeschmack gegeben um Opfer zu betäuben. Die Symptome dieser K.o.-Tropfen halten je nach Dosierung zwischen ein bis drei Stunden an. Um sicher zu sein, dass solche Symptome richtig gedeutet werden ist unser CLEARTEST Liquid Ecstasy unerlässlich.



Der Nachweis von illegalen Rauschdrogen wird aktuell leider immer wichtiger, nicht nur in der Medizin, sondern auch als Teil von Kriminalermittlungen. Hierbei hilft der CLEARTEST Liquid Ecstasy, GHB bekannt als K.o.-Tropfen, schnell im Harn nachzuweisen.

Auswertung nach 10 Minuten.
Lagerung bei 2 - 30 °C.
Nachweisgrenze: 10 µg/ml.

Typ	PZN	VE	REF	Preis VE
Liquid Ecstasy	14057015	1 Test	C3 19095-1	
Liquid Ecstasy	14057009	5 Teste	C3 19095	

Nur für die professionelle In-vitro-Diagnostik



CLEARTEST®

CLEARTEST MULTI DRUG CUP

Neu: Jetzt mit "Schlüssel"-Funktion

Die objektive Drogenüberwachung im Urinbecher. Anzeigend wahlweise 8-er Drogenkombination oder individuell für bis zu 12 Drogen.

Handhabung:
Der Patient gibt seine Urinprobe in das Schraubgefäß. Der im Deckel befindliche „Schlüssel“ verbleibt im Labor. Erst im Labor wird mit Hilfe des Eindruckschlüssels das Ventil geöffnet und die Teststreifen reagieren. Die Schutzfolie am Gefäß wird abgezogen und evtl. Drogenrückstände werden angezeigt. Um Manipulationen – z.B. durch Wasserzugabe – zu erschweren, kann am integrierten Thermometer die Einfüll-Temperatur des abgegebenen Urins kontrolliert werden. Jeder Testbecher ist einzeln eingesiegelt.

Auswertung nach 3 - 5 Minuten.

Lagerung bei 2 - 30 °C.

Parameter	Typ	Cut-Off-Level
Amphetamin	AMP	1000 ng/ml
Methamphetamin	MET	1000 ng/ml
Benzodiazepine	BZD	300 ng/ml
Barbiturate	BAR	200 ng/ml
Morphin/Opiate	MOR	300 ng/ml
Cannabis/Marihuana	THC	50 ng/ml
Kokain	COC	300 ng/ml
Phencyclidin	PCP	25 ng/ml

Typ	PZN	VE	REF	Preis VE
8-fach-Test	09751512	1 Test	C3 700	

! Nur für die professionelle In-vitro-Diagnostik



Bei Abnahme ab 100 Stück individuelle Drogenkombination wählbar.



CLEARTEST®

CLEARTEST MULTI DRUG DISCREET ECO

DER PREISWERTE DROGENTESTBECHER MIT 5 / 8 / 9 PARAMETERN

Der besonders preiswerte Urin-Drogentest Becher. Mit Schraubdeckel, ohne Einfüllschloss. Mit 5, 8 bzw. 9 Drogentypen, abziehbares Ergebnis. Etikett, mit Temperaturkontrolle, einzeln verpackt.

Auswertung nach 3 - 5 Minuten.

Lagerung bei 2 - 30 °C. Nicht einfrieren.

Parameter	Typ	Cut-Off-Level	5-er-Test	8-er-Test	9-er-Test
Morphin	MOP	300 ng/ml		•	•
Kokain	COC	300 ng/ml	•	•	•
Methamphetamin	MET	1000 ng/ml	•	•	•
Benzodiazepine	BZO	300 ng/ml	•	•	•
Cannabis/Marihuana	THC	50 ng/ml	•	•	•
Amphetamin	AMP	1000 ng/ml	•	•	•
Buprenorphin	BUP	10 ng/ml		•	•
Ecstasy	MDMA	500 ng/ml		•	•
Methadon	MTD	300 ng/ml		•	•

Typ	PZN	VE	REF	Preis VE
5-fach-Test	10708728	1 Test	C3 10500	
8-fach-Test	10708734	1 Test	C3 10800	
9-fach-Test	12146832	1 Test	C3 10900-1	
9-fach-Test	11862012	25 Teste	C3 10900	

! Nur für die professionelle In-vitro-Diagnostik



Bei Abnahme ab 100 Stück individuelle Drogenkombination wählbar.

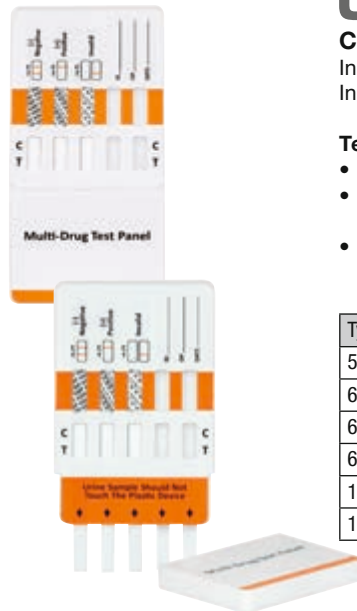

CLEARTEST®

CLEARTEST MULTI DIP

In 4 verschiedenen Kombinationen lieferbar. In der 10er-Packung mit Universalbehältern.



Testdurchführung:

- Universalbehälter füllen
- MULTI-DIP Drogenteststreifen für 10 - 15 Sekunden in den Urin eintauchen
- Auswertung nach 5 Minuten



Typ	PZN	VE	REF	Preis VE
5 Parameter	18046853	1 Test	C3 30505B-1	
6 Parameter *1	03200283	1 Test	C3 30605B-1	
6 Parameter *1	04031523	10 Tests	C3 30605B	
6 Parameter *2		10 Tests	C3 30606B	
12 Parameter	11138598	1 Test	C3 306012-1	
12 Parameter	11138581	10 Tests	C3 306012	

! Nur für die professionelle In-vitro-Diagnostik

MULTI-DIP Kombinationen	Amphetamin	Barbiturate	Benzodiazepine	Kokain	Methamphetamin	Ecstasy	Morphin	Methadon	Trizyklische Antidepressiva	Cannabis Marihuana	Buprenorphin	Fentanyl	EDDP
Cut-off ng/ml	1000	300	300	300	1000	500	300	300	1000	50	10	20	300
5 Parameter	●			●		●	●			●			
6 Parameter*1	●		●	●			●	●		●			
6 Parameter*2	●		●	●			●				●		●
12 Parameter	●	●	●	●	●	●	●	●	●	●	●	●	



CLEARTEST®

CLEARTEST MULTI DRUG DROGENTEST 6-FACH-KASSETTEN

WAHLWEISE MIT METHAMPHETAMIN ODER METHADON ERGEBNISFELD

Der CLEARTEST Multi Drug Test ist ein chromatographischer Immunoassay für den qualitativen Nachweis von 6 verschiedenen Drogen und Drogenmetaboliten in Urin. Auswertung nach 3-5 Minuten. Lagerung bei 2 - 30 °C.

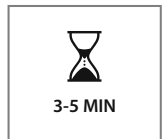

Diese Parameter können Sie nachweisen:

- COC Kokain - Benzoylcegonin 300 ng/ml
- THC Cannabis/Marihuana 50 ng/ml
- MOP Morphin 300 ng/ml
- BZO Benzodiazepine 300 ng/ml
- AMP Amphetamin 1000 ng/ml

wahlweise Testkassette mit MET (Methamphetamin) 1000 ng/ml oder MTD (Methadon) 300 ng/ml

Testdurchführung:

1. Geben Sie 2-3 Tropfen Patientenerin in die Einfüllöffnungen der Testkassette.
2. Warten Sie bis zum Erscheinen der farbigen Linie(n). Das Ergebnis nach 3-5 Minuten auswerten.
3. Eine rosafarbene Linie erscheint in den Fenstern der Kontrollzone (C). Dies bedeutet, dass der Test korrekt ausgeführt worden ist. Wenn eine rosafarbene Linie in einer der T-Zonen der verschiedenen Drogensubstanzen erscheint, bedeutet dies ein NEGATIV-Ergebnis für die entsprechende Droge. Wenn in einer dieser Zonen keine Verfärbung durch einen rosafarbenen Streifen erscheint, bedeutet dies ein POSITIV-Ergebnis für die jeweilige Droge.

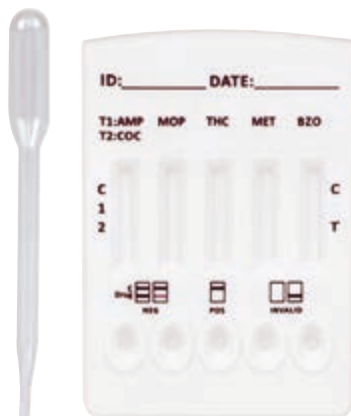

Typ	PZN	VE	REF	Preis VE
Praxispackung Multi-Drug Methamphetamin	00358032	5 Tests	C3 23005	
Vorteilpackung Multi-Drug Methamphetamin	00358061	10 Tests	C3 23000	
Praxispackung Multi-Drug Methadon	00358322	5 Tests	C3 23015	
Vorteilpackung Multi-Drug Methadon	00358339	10 Tests	C3 23010	

CLEARTEST®

CLEARTEST DRUG
DROGENTESTSTREIFEN
DER SCHNELLE DROGEN-SCREENTEST



Die CLEARTEST Drogenteststreifen sind chromatographische Lateral-Flow-Immunoassays für den qualitativen Nachweis von verschiedenen Drogen im Urin. Die CLEARTEST Drogenteststreifen liefern nur vorläufige analytische Testergebnisse. Die Resultate eines Drogentests sollten klinisch bewertet und professionell beurteilt werden; insbesondere wenn vorläufig positive Ergebnisse erreicht werden. Nur für die professionelle In-vitro-Diagnostik. So einfach ist die visuelle Auswertung! CLEARTEST-Teststreifen bis zur Markierung für 10-15 Sekunden in den Urin tauchen und nach 5 Minuten das Ergebnis auswerten. Lagerung bei 2 - 30 °C. Packungsinhalt: je 1 einzeln eingeschlagter Teststreifen



Hinweis:
Bei REF: C3 13050-1 handelt es sich um einen Kassettentest. Es werden 3 Tropfen Urin benötigt. Die Auswertung erfolgt ebenfalls nach 5 Minuten.

Typ	Kürzel	Cut-off level	PZN	VE	REF	Preis VE
Amphetamin	AMP	1000 ng/ml	09746066	1 Test	C3 11130-1	
Benzodiazepine	BZO	300 ng/ml	09746072	1 Test	C3 18030-1	
Buprenorphin	BUP	10 ng/ml	09746089	1 Test	C3 19093-1	
Ecstasy	MDMA	500 ng/ml	10628998	1 Test	C3 19070-1	
Kokain	COC	300 ng/ml	09746095	1 Test	C3 12020-1	
Lysergsäurediethylamid	LSD	20 ng/ml	14057073	1 Test	C3 19094-1	
Methadon	MTD	300 ng/ml	09746103	1 Test	C3 19030-1	
Methamphetamin	MET	1000 ng/ml	09746126	1 Test	C3 11330-1	
Morphin	MOR/MOP	300 ng/ml	09746132	1 Test	C3 11230-1	
Spice-Synth. Cannabinoide	SYN CAN	50 ng/ml	10629029	1 Test	C3 14090-1	
Tetrahydrocannabinol	THC	20 ng/ml	18046801	1 Test	C3 13020-1	
Tetrahydrocannabinol	THC	50 ng/ml	09746250	1 Test	C3 13030-1	
Tetrahydrocannabinol	THC	50 ng/ml	18046818	1 Test	C3 13050-1	

! Nur für die professionelle In-vitro-Diagnostik

CLEARTEST®

CLEARTEST DRUG ▶ 20ER
TESTPACKUNG
DROGENTESTSTREIFEN
DER SCHNELLE DROGEN-SCREENTEST



Die CLEARTEST Drogenteststreifen sind chromatographische Lateral-Flow-Immunoassays für den qualitativen Nachweis von verschiedenen Drogen im Urin. Die CLEARTEST Drogenteststreifen liefern nur vorläufige analytische Testergebnisse. Die Resultate eines Drogentests sollten klinisch bewertet und professionell beurteilt werden; insbesondere wenn vorläufig positive Ergebnisse erreicht werden. Nur für die professionelle In-vitro-Diagnostik. So einfach ist die visuelle Auswertung! CLEARTEST-Teststreifen bis zur Markierung für 10-15 Sekunden in den Urin tauchen und nach 5 Minuten das Ergebnis auswerten. Lagerung bei 2 - 30 °C. Packungsinhalt: je 20 einzeln eingeschlagte Teststreifen



Typ	Kürzel	Cut-off level	PZN	VE	REF	Preis VE
Amphetamin	AMP	1000 ng/ml	01714380	20 Teste	C3 11130	
Benzodiazepine	BZO	300 ng/ml	01714411	20 Teste	C3 18030	
Buprenorphin	BUP	10 ng/ml	01714463	20 Teste	C3 19093	
Ecstasy	MDMA	500 ng/ml		20 Teste	C3 19070	
Kokain	COC	300 ng/ml	01714517	20 Teste	C3 12020	
Lysergsäurediethylamid	LSD	20 ng/ml	14057067	20 Teste	C3 19094	
Methadon	MTD	300 ng/ml	01714552	20 Teste	C3 19030	
Methamphetamin	MET	1000 ng/ml	01714569	20 Teste	C3 11330	
Morphin	MOR/MOP	300 ng/ml	01714606	20 Teste	C3 11230	
Spice-Synth. Cannabinoide	SYN CAN	50 ng/ml	10629012	20 Teste	C3 14090	
Tetrahydrocannabinol	THC	50 ng/ml	01714687	20 Teste	C3 13030	

! Nur für die professionelle In-vitro-Diagnostik

CLEARTEST®



CLEARTEST®

CLEARTEST DROGEN-SPEICHELTEST SECHSFACH-TEST

Mit diesem Test können Sie Drogenrückstände im Speichel für 6 Parameter nachweisen. Mit dem Speicheltupfer nehmen Sie die Mundflüssigkeit auf, danach wird der Tupfer im Sammelgefäß ausgedrückt. Mit dem Tropfer am anderen Ende des Gefäßes tropfen Sie den Speichel auf die Felder der Testplatte und erhalten nach 10 Minuten ein positives/negatives Ergebnis.

Bei Abnahme ab 100 Stück individuelle Drogenkombination wählbar.



Mögliche Parameter:

ALC; AMP; Alpha-PVP; BAR; BUP; BZO; COC; CFYL; COT; FYL; KET; 6-MAM; MDMA; MDPV; MET; MTD; OPI; OXY; PCP; K2; THC; TML

Auswertung nach 10 Minuten.

Lagerung bei 2 - 30 °C.

Packungsinhalt:

Einzelns eingesiegeltes System mit Sammelgefäß und Kassette

Typ	PZN	VE	REF	Preis VE
Drogen-Speicheltest ECO	18053072	5 Teste	C3 70800	
Drogen-Speicheltest ECO	10628811	1 Test	C3 70900-1	
Drogen-Speicheltest ECO	10628828	5 Teste	C3 70900	
Drogen-Speicheltest KD		5 Teste	C3 70901	
Drogen-Speicheltest KD		10 Teste	C3 70902-10	

DROGEN Speicheltest	Amphetamin	Methamphetamin	Opiate	Kokain	Cannabis Marihuana	Benzodiazepine	Benzodiazepine	Phencyclidin	Buprenorphin	EDDP
	AMP	MET	OPI	COC	THC	BZO	BZO	PCP	BUP	EDDP
Cut-off ng/ml	50	50	40	20	25	20				
C3 70800	●	●	●	●	●	●				
Cut-off ng/ml	50	50	40	20	50	50	30	10	10	50
C3 70900-1	●	●	●	●	●			●		
C3 70900	●	●	●	●	●			●		
C3 70901	●	●	●	●	●		●			
C3 70902-10	●		●	●			●		●	●

Lifetouch multicheck PRO



LIFETOUGH MULTICHECK PRO

Das 3-fach Diagnostik-Set ist das ideale Gerät, um Ihre Risikowerte immer im Blick zu haben und die bequeme Selbstkontrolle Zuhause auf einfachem Wege durchzuführen.

Das Diagnostik-Set bestehend aus:

- 1 Messgerät
- 2 AAA Langzeitbatterien
- 1 Stechhilfe
- Lanzetten
- 25 Blutzucker-Testsensoren
- Bedienungsanleitung
- Tasche

Das Set ist kompakt und handlich wie ein Smartphone.

Das dreifach Diagnostik-Set Lifetouch Multicheck PRO ist klinisch getestet und daher das perfekte Gerät für Sie Zuhause, wenn Sie bei Ihren Risikowerten auf der sicheren Seite sein wollen um sofort zu reagieren, wenn Werte außerhalb des Normbereiches liegen.

In der Arztpraxis ist es das ideale Gerät, um vor der Untersuchung im Labor bereits eine Diagnostikhilfe zu haben und bei Risikopatienten sofort den richtigen Behandlungsweg angehen zu können.

Auf das Gerät haben Sie eine Garantie von 5 Jahren.

Das sollten Sie beim Einsatz des Lifetouch Multicheck PRO berücksichtigen:

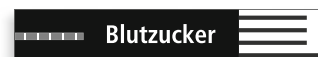

LEICHT ZU BEDIENEN:



1. Testsensor einführen



2. Codierung prüfen



3. Blutprobe auftragen



Knopf drücken

Testsensor abwerfen

5. Sensor auswerfen*

* Die automatische Abwurfvorrichtung sorgt dafür, dass der benutzte Sensor auf Knopfdruck abgeworfen wird, damit keine Infektionsgefahr besteht.



4. Ergebnis ablesen

GENAUE MESSERGEBNISSE !

CHOLESTEROL		HARNSÄURE		BLUTZUCKER	
Konzentration	Präzision	Konzentration	Präzision	Konzentration	Präzision
136 mg/dL	SD = 13,6 mg/dL	3,01 mg/dL	SD = 0,32 mg/dL	48 mg/dL	SD = 2,7 mg/dL
214 mg/dL	CV = 4.13 %	5,35 mg/dL	CV = 3,10 %	100 mg/dL	CV = 3.10 %
261 mg/dL	CV = 4.25 %	7,20 mg/dL	CV = 2,32 %	129 mg/dL	CV = 2.32 %
331 mg/dL	CV = 5.12 %	13,2 mg/dL	CV = 1,76 %	237 mg/dL	CV = 1.76 %
374 mg/dL	CV = 5.65 %	18,5 mg/dL	CV = 1,99 %	369 mg/dL	CV = 1.99 %

CV = Variationskoeffizient, SD = Standardabweichung

Lifetouch multicheck PRO

Technische Daten:

Messumgebung (Anzeige in mg/dl)

Temperatur: +10 °C bis +40 °C
 Luftfeuchtigkeit: 10 % bis 90 %
 Lagerung: -20 °C bis +55 °C

Messzeit

Cholesteroll: 15 Sekunden
 Harnsäure: 5 Sekunden
 Blutzucker: 5 Sekunden
 Messprinzip: Glucose Oxidase
 Biosensortechnologie
 Korrekturcode: 1 bis 49

Messbereiche

Cholesteroll: 103 bis 413 mg/dl
 Harnsäure: 1,5 bis 20 mg/dl
 Blutzucker: 20 bis 600 mg/dl
 Haematokrit: 20 bis 60 %
 Probenmenge: 2 µL Vollblut oder venöses Blut

Gewicht: 110 g
 Format: 111 x 59 x 16 mm

LIFETOUCH MULTICHECK PRO

Typ	PZN	VE	REF	Preis VE
Dreifach-Diagnostik-Set	11304341	1 Set	C3 520	

! Für die Selbstanwendung geeignet

LIFETOUCH MULTICHECK PRO SENSOREN

Typ	VE	REF	Preis VE
Blutzucker-Sensoren	50 Teste	C3 530	
Harnsäure-Sensoren	25 Teste	C3 540	
Harnsäure-Sensoren	10 Teste	C3 550	
Cholesteroll-Sensoren	25 Teste	C3 570	
Cholesteroll-Sensoren	10 Teste	C3 580	

! Für die Selbstanwendung geeignet

LIFETOUCH MULTICHECK PRO KONTROLLÖSUNGEN

Typ	VE	REF	Preis VE
Cholesteroll-Kontrolllösung	1 Stück	C3 525	
Blutzucker-Kontrolllösung	1 Stück	C3 526	
Harnsäure-Kontrolllösung	1 Stück	C3 527	

! Für die Selbstanwendung geeignet



ACCU-CHEK SAFE-T-PRO

Einmal-Stechhilfen, steril

Die Accu-Chek Safe-T-Pro Stechhilfen bieten insbesondere in Praxen und Kliniken mit hohem Patientendurchlauf deutliche Vorteile. Mit den unterschiedlichen Stechtiefen kann sehr schnell und sicher eine ausreichende Menge Blut gewonnen werden - für eine zuverlässige Blutzuckermessung.

- Ergonomische T-Form für eine bequeme Handhabung
- 3-seitiger, hautschonender Lanzettenschliff

Wahlweise:

Accu-Chek Safe T-Pro Uno

Einstechtiefe 1.5 mm für den sofortigen Einsatz

Accu-Chek Safe T-Pro Plus

3 wählbare Einstechtiefen (1.3 mm, 1.8 mm und 2.3 mm)



Typ	PZN	VE	REF	Preis VE
Accu-Chek Safe T-Pro Uno	06143663	200 Stück	C1 04839684150	
Accu-Chek Safe T-Pro Plus	01754184	200 Stück	C1 03603539150	



ACCU-CHEK FASTCLIX

Die weltweit erste 1-Klick-Stechhilfe mit einer integrierten Sechs-Lanzetten-Trommel. 1-Klick zum Spannen und Auslösen: somit ist nur noch ein Bedienungsschritt erforderlich, was wiederum eine schnelle und leichte Handhabung – auch für medizinisches Personal in der Anwendung bei den Patienten – zur Folge hat.



- Bereitstellen einer neuen Lanzette durch Bewegen des Hebels (Lanzettenzähler über dem Hebel zeigt die Anzahl der noch verfügbaren Lanzetten)
- Einstellen der Einstechtiefe der Lanzette durch Drehen der Kappe (11 Stechtiefen möglich, für unterschiedliche Hauttypen)
- 6 Lanzetten in einer Trommel, keine umständliche Lanzetten-Handhabung

Typ	PZN	VE	REF	Preis VE
Accu-Chek FastClix Set, Stechhilfe mit 12 Lanzetten	11113658	1 Set	C2 6900851	
Lanzetten	07234971	24 Stück	C2 5353858	
Import Lanzetten	12897076	204 Stück	C2 5353840-IMP	



ACCU-CHEK SOFTCLIX LANZETTEN

Mit 3-fach geschliffener Spitze, besonders schmerzarm.

Passend für Accu-Chek Softclix Classic, Accu-Chek Softclix Plus, Accu-Chek Softclix anthrazit und Softclix II.

Typ	PZN	VE	REF	Preis VE
Lanzetten	01410792	25 Stück	C1 75	
Lanzetten	02463891	200 Stück	C1 72	



ACCU-CHEK MOBILE

Accu-Chek Mobile - das einzige System mit Gerät und Stechhilfe in einem. Für aktive Menschen mit Insulintherapie ist Accu-Chek Mobile ideal, weil es einen flexiblen Alltag ermöglicht. Messen Sie Ihren Blutzucker damit in nur vier einfachen Schritten. Die Besonderheiten der einzigartigen Accu-Chek Mobile Technologie:

- Komfortabler Wechsel der Testkassette nach 50 Tests
- Einfache Blutentnahme mit 1-Klick-Stechhilfe
- Bequemes Auslesen der Daten per USB

Blutzuckerwerte können so jederzeit flexibel und ganz einfach kontrolliert werden.

Testkassette nicht im Set enthalten!

Typ	PZN	VE	REF	Preis VE
Accu-Chek Mobile Set mg/dl	09233214	1 Set	C2 9233214	
Accu-Chek Mobile Set mmol/l	09233220	1 Set	C2 9233220	
Original Testkassetten	10270545	50 Teste	C2 512767	
Import Testkassetten	07698771	50 Teste	C2 95	
Import Testkassetten	04705364	100 Teste	C2 98	



ACCU-CHEK AVIVA

Teststreifen und Kontrolllösung geeignet für Accu-Chek Aviva und Nano.

Typ	PZN	VE	REF	Preis VE
Original Teststreifen, plasmakalibriert	06114963	50 Teste	C2 376	
Import Teststreifen, plasmakalibriert	12479060	50 Teste	C2 373	
Kontroll-Lösung, 2,5 ml	03360532	1 Stück	C1 4455215	



ACCU-CHEK GUIDE SET

Blutzuckermesssystem zur quantitativen Blutzuckerbestimmung mit Accu-Chek Guide Teststreifen.

Inhalt der Sets:

- Große und saugstarke Auftragsfläche
- Messergebnis in weniger als 4 Sekunden
- Helles Display und Teststreifenbeleuchtung
- Auswurf gebrauchter Teststreifen aus dem Messgerät per Knopfdruck
- Übertragung der Ergebnisse an die Accu-Chek Connect App auf dem Smartphone mittels drahtloser Technologie
- Praktisch schmerzfreie Messung mit der Accu-Chek FastClix Stechhilfe

- 1 x Messgerät inkl. Batterien
- 10 x Teststreifen
- 1 x Stechhilfe
- 1 x Lanzettentrommel inkl. 6 Lanzetten
- 1 x Etui
- 1 x Gebrauchsanleitung

Typ	PZN	VE	REF	Preis VE
Accu-Chek Guide Set mmol/l	11664938	1 Set	C2 11664938	
Accu-Chek Guide Set mg/dl	11664921	1 Set	C2 11664921	
Original Teststreifen	11664890	10 Teste	C2 11664890	
Original Teststreifen	11664909	50 Teste	C2 11664909	
Import Teststreifen	15400478	50 Teste	C2 117	
Kontrolllösung	11664950	1 Stück	C2 11664950	



ACCUTREND TESTSTREIFEN

Zur Bestimmung von Cholesterin im Blut.

Typ	PZN	VE	REF	Preis VE
Original Teststreifen	04653182	25 Teste	C1 95	



BM-LACTATE TESTSTREIFEN

Zur Messung der Lactatwerte im Blut.

Passend zum Accutrend Plus Kit

Typ	PZN	VE	REF	Preis VE
Original Teststreifen	01327677	25 Teste	C1 3012654171	



ACCU-CHEK INSTANT

Das neue Blutzuckermessgerät Accu-Chek Instant unterstützt Patienten, die sich eine einfache Messung und Hilfe beim Interpretieren der Werte wünschen. Das große beleuchtete Display sorgt für gute Lesbarkeit, die intuitive Farbskala ermöglicht ein besseres Verständnis der Messwerte und die breite Auftragsfläche der Teststreifen vereinfacht das Blutauftragen.

- Einfach ablesen auf dem großen und beleuchteten Display
- Einfach verstehen dank der intuitiven Farbskala
- Einfach Blut auftragen auf der besonders breiten Blutaufragsfläche
- Einfach und hygienisch Teststreifen entsorgen durch den Auswurfknopf
- Messdauer: < 4 Sekunden
- Speicher für 720 Blutzuckermesswerte mit Uhrzeit und Datum der Messungen



Typ	PZN	VE	REF	Preis VE
Accu-Chek Instant Set mg/dl	16802428	1 Set	C2 16802428	
Accu-Chek Instant Set mmol/l	16802434	1 Set	C2 16802434	
Original Teststreifen	16796165	50 Teste	C2 16796165	
Import Teststreifen	17425376	50 Teste	C2 16796165-IMP	
Kontrolllösung, 2,5 ml	16802411	1 Stück	C2 16802411	



ONE TOUCH VERIO TESTSTREIFEN

Passend für das One Touch Verio Pro Blutzuckermesssystem.

Typ	PZN	VE	REF	Preis VE
Original Teststreifen	06558223	50 Teste	C2 6558223	
Import Teststreifen	09739103	50 Teste	C2 67	



ONE TOUCH DELICA PLUS NADELLANZETTEN

Zur Verwendung mit One Touch Delica Plus und One Touch Delica Lanzettengerät.

30G Lanzetten mit Silikonbeschichtung für ein sanftes Eindringen in die Haut. Geringe Vibration der Lanzetten für problemlose und präzise Tests.

Typ	PZN	VE	REF	Preis VE
Nadellanzetten	14817354	100 Stück	C2 14817354	
Nadellanzetten	14817360	200 Stück	C2 14817360	



ONE TOUCH SELECT PLUS

Blutzuckermessgerät One Touch Select Plus zur Bestimmung von Glukose im kapillaren Vollblut, zur Selbstanwendung und einfach zu bedienen.

- Messdauer: 5 Sekunden
- Blutvolumen: 1,0 Mikroliter
- Leichtes Ablesen dank großem Display und 3-farbiger Bereichsanzeige
- Schnelle Messergebnisse
- Mahlzeitenmarkierung
- Erfüllt alle Anforderungen der DIN EN ISO 15197:2015-12

Typ	PZN	VE	REF	Preis VE
One Touch Select Plus Set mg/dl	10963194	1 Set	C2 10963194	
One Touch Select Plus Set mmol/l	10963202	1 Set	C2 10963202	
Original Teststreifen	10963219	50 Teste	C2 10963219	
Import Teststreifen	11362195	50 Teste	C2 44	



FREESTYLE FREEDOM LITE

Das FreeStyle: Blutzuckermessgerät mit Biosensor zur quantitativen Bestimmung von Glukose im Blut.

- Nur 0,3 µl Blutmenge nötig – nahezu schmerzfreie Messung
- Einfach und benutzerfreundlich: Ohne Codieren
- Schnelle Messzeit von ca. 5 Sekunden
- Große Displayziffern
- Großer Speicher für 400 Messwerte

Typ	PZN	VE	REF	Preis VE
FreeStyle Freedom Lite Set mmol/l	05703315	1 Set	C1 7091801	
FreeStyle Freedom Lite Set mg/dl	05703284	1 Set	C1 7091501	
FreeStyle Lite Original Teststreifen	00435991	50 Teste	C1 46-D	
FreeStyle Lite Original Teststreifen	00436080	100 Teste	C1 47-D	
FreeStyle Lite Import Teststreifen	02153699	50 Teste	C1 48	
FreeStyle Lite Import Teststreifen	06126044	100 Teste	C1 49	



FREESTYLE PRECISION TESTSTREIFEN

Passend zu Medisense Precision Xceed, Xtra und Xtra Okay.

Typ	PZN	VE	REF	Preis VE
Original Teststreifen	06905334	50 Teste	C1 44-D	
Import Teststreifen	10325016	50 Teste	C1 41	



FREESTYLE LANZETTEN & KONTROLLÖSUNG

Lanzetten und Kontrolllösung zur Verwendung mit folgenden Blutzucker-Messgeräten:

- Freestyle Freedom
- Freestyle Mini
- Freestyle



Typ	PZN	VE	REF	Preis VE
Lanzetten	00365902	50 Stück	C1 7084870	
Lanzetten	00365925	200 Stück	C1 3020032	
Kontroll-Lösung, hoch / niedrig, 2 x 4 ml	01510714	1 Packung	C1 1510714	



GLUCOMEN AREO SENSOR TESTSTREIFEN

Teststreifen für die Blutzuckerselbstkontrolle mit dem Messgerät GlucoMen area. Besonders breite und griffige Teststreifen.

- Teststreifen nicht außerhalb des Behälters aufbewahren
- Für die Selbstkontrolle bestimmt
- Behälter sofort nach der Anwendung verschließen

Typ	PZN	VE	REF	Preis VE
Original Teststreifen	10382178	50 Teste	C2 10382178	
Import Teststreifen	11094346	50 Teste	C2 79	



CONTOUR XT BLUTZUCKERMESSSYSTEM

Das Blutzuckermesssystem Contour XT mit innovativer Technologie für noch höhere Messgenauigkeit.

- Einfach Sensor einstecken, messen und das präzise Ergebnis ablesen
- Anwenderfreundlich: codiert automatisch, braucht nur wenige Sekunden Messzeit und benötigt nur 0,6 µl Blut

Wichtig! Die Sensoren Contour NEXT können nur mit dem Blutzuckermessgerät Contour XT genutzt werden.

Typ	PZN	VE	REF	Preis VE
Contour XT-Set, mg/dl	09396933	1 Set	C2 84157377	
Contour XT-Set, mmol/l	09396927	1 Set	C2 84157385	
Contour Next Sensoren, Original	08884487	50 Teste	C2 841	
Contour Next Sensoren, Import	09757934	50 Teste	C2 842	
Kontroll-Lösung, normal, 2,5ml	08884576	1 Stück	C2 84168662	
Kontroll-Lösung, hoch, 2,5ml	08884613	1 Stück	C2 84168670	



MICROLET LANZETTEN

Passend für alle Microlet Stechhilfen.

Typ	PZN	VE	REF	Preis VE
bunt sortiert	06691181	100 Stück	C2 6691181	
bunt sortiert	06691206	200 Stück	C2 2071310	
bunt sortiert, Importware	10986947	200 Stück	C2 2071310-IMP	



SPEZIALKAPILLARE FÜR REFLOTRON

Abgestimmt auf das REFLOTRON-System, Lithiumheparinisiert, 32 µl, farbcodiert, mit Ringmarke. Gem. IVD Richtlinien.

Länge	VE	REF	Preis VE
75 mm	5 x 100 Stück	C7 9550532	



NOVOFINE PENKANÜLEN

Passend für: B. Braun / Berlin Chemie / Lilly / Novo / Owen Mumford.

Länge	Durchmesser	Gauge	PZN	VE	REF	Preis VE
6 mm	0,25 mm	31 G	05918139	100 Stück	L5 3618	
8 mm	0,30 mm	30 G	01099236	100 Stück	L5 3615	



NOVOFINE AUTOCOVER KANÜLEN

Für alle gängigen Injektionspens (außer OptiPen und NovoLet).

- Leichte Handhabung
- Automatischer Sicherheitsverschluss, reduziert das Risiko von Nadelstichverletzungen
- Der rote Sicherheitsverschluss zeigt an, dass die Injektionsnadel bereits benutzt wurde
- Dass die Nadel durch die Nadelabdeckung nicht zu sehen ist kann dabei helfen, die Angst vor der Injektion zu vermindern

Länge	Durchmesser	Gauge	PZN	VE	REF	Preis VE
8 mm	0,30 mm	30 G	00004400	100 Stück	L5 00004400	



OMNICAN FINE PENKANÜLEN

Je besser eine Penkanüle einem Typ entspricht, desto sanfter und präziser erfolgt auch die Insulininjektion. Und da nicht alle Menschen gleich sind, gibt es Einmalkanülen (Größen von 4 bis 12 mm Länge) mit innerer Nadelkappe für Pen-Injektions-Systeme. Die Dünnwand-Technologie sowie der präzise Drei-Facetten-Schliff bietet für jeden Typ die optimale Penkanüle. Dank des praktischen Schraubgewindes sind die Omnican fine Kanülen nicht nur die richtige Nadel für jeden Typ, sondern auch für jeden Pen. Die Omnican fine Kanülen sind kompatibel mit allen gängigen Insulin Pens.

- Latex-, PVC-, DEHP-frei
- Die Dünnwand-Technologie ermöglicht einen optimalen Insulinfluss
- Der hochfeine Drei-Facetten-Schliff und die Silikonbeschichtung lassen eine nahezu schmerzfreie Injektion zu
- Das Schraubgewinde sorgt für einen festen und sicheren Sitz der Kanüle
- Einfache und sichere Handhabung
- Kompatibilität mit allen gängigen Insulinpens

Länge	Durchmesser	Gauge	Hersteller-Nr.	PZN	VE	REF	Preis VE
Original Penkanülen							
4 mm	0,25 mm	31 G	9167811DE	09948462	100 Stück	I3 9167811	
6 mm	0,25 mm	31 G	9168956DE	07028645	100 Stück	I3 9167668	
8 mm	0,25 mm	31 G	9168978DE	07028639	100 Stück	I3 9167684	
12 mm	0,33 mm	29 G	9168990DE	07328488	100 Stück	I3 9168990	
Import Penkanülen							
4 mm	0,25 mm	31 G		16665397	100 Stück	I3 9167811-IMP	
6 mm	0,25 mm	31 G		16665368	100 Stück	I3 9167668-IMP	
8 mm	0,25 mm	31 G		16665374	100 Stück	I3 9167684-IMP	



BD MICRO-FINE PLUS PENTAPOINT PENKANÜLEN

Länge	Durchmesser	Gauge	PZN	VE	REF	Preis VE
4 mm	0,23 mm	32 G	10044010	100 Stück	I3 0805	
5 mm	0,25 mm	31 G	09917007	100 Stück	I3 0804	
8 mm	0,25 mm	31 G	09917013	100 Stück	I3 0803	



BD MICRO-FINE PLUS PENKANÜLEN PENTAPOINT - VORTEILSPACKUNG

Länge	Durchmesser	Gauge	PZN	VE	REF	Preis VE
5 mm	0,25 mm	31 G	07647561	100 + 10 Stück	I3 7647561	
8 mm	0,25 mm	31 G	06580300	100 + 10 Stück	I3 6580300	



BD MICRO-FINE ULTRA PENTAPOINT PEN-NADELN

- PentaPoint : 5-fach Schliiff der Spitze für eine komfortablere Injektion
- EasyFlow : Vergrößerung des Innendurchmessers für eine schnellere Insulinzufuhr
- Feine Silikonbeschichtung der Nadeloberfläche: Für ein sanfteres Eindringen der Nadel in die Haut
- Latexfrei und pyrogenfrei

Länge	Durchmesser	Gauge	PZN	VE	REF	Preis VE
4 mm	0,23 mm	32 G	11870589	100 Stück	I3 1004	
5 mm	0,25 mm	31 G	11870603	100 Stück	I3 1005	
8 mm	0,25 mm	31 G	11870632	100 Stück	I3 1008	



BD ULTRA-FINE PEN-NADEL

- Bewährte BD Premium-Qualität
- Für eine sichere und sanfte Insulininjektion
- Passen auf alle gängigen Insulinpens
- Statt 100 nun 105 Pen-Nadeln
- Exklusiver Zugangs-Code zum Schulungsportal BD and Me
- 4 mm Pen-Nadel mit innovativem Design

Länge	Durchmesser	Gauge	PZN	VE	REF	Preis VE
BD Ultra-Fine						
5 mm	0,25 mm	31 G	14046744	105 Stück	I3 320522	
6 mm	0,25 mm	31 G	14046750	105 Stück	I3 320523	
8 mm	0,25 mm	31 G	14046767	105 Stück	I3 320524	
BD Ultra-Fine PRO						
4 mm	0,23 mm	32 G	14046738	105 Stück	I3 320561	



BD THIN WALL PEN-NADELN

Penkanülen passend für diverse Pens wie OptiClik, OptiPen Pro, Omnican Pen, Ypsopen, BerliPen areo, etc..

Länge	Durchmesser	Gauge	PZN	VE	REF	Preis VE
4 mm	0,23 mm	32 G	13155307	100 Stück	I3 0854	
5 mm	0,25 mm	31 G	04554439	100 Stück	I3 0855	
8 mm	0,25 mm	31 G	04554445	100 Stück	I3 0858	
12,7 mm	0,33 mm	29 G	04566879	100 Stück	I3 08512	



MYLIFE CLICKFINE PEN-NADELN

Patentierte universal click Technologie. Passt auf alle gängigen Injektionspens.

Länge	Durchmesser	Gauge	PZN	VE	REF	Preis VE
10 mm	0,33 mm	29 G	04705341	100 Stück	I3 08010	



MYLIFE CLICKFINE DIAMOND TIP PEN-NADELN

- 6-fach geschliffene Spitze für kaum spürbare Injektion
- Dünwandtechnologie für besseren Medikamentendurchfluss
- Spezielle Silikon-Oberflächenbehandlung für verbesserten Injektionskomfort
- Hörbarer "Click" für sicheren Halt
- Passt auf alle gängigen Injektionspens und ist erhältlich in 4, 6 und 8 mm Länge

Länge	Durchmesser	Gauge	PZN	VE	REF	Preis VE
4 mm	0,23 mm	32 G	11870649	100 Stück	I3 2004	
6 mm	0,25 mm	31 G	11870655	100 Stück	I3 2006	
8 mm	0,25 mm	31 G	11870690	100 Stück	I3 2008	



UNIFINE PENTIPS

Ultrafeine Pennadeln mit Gleitbeschichtung aus Silikon für maximalen Komfort. Passend für Autopen und die meisten Insulinpens der größeren Markenhersteller. Konzipiert für den einmaligen Gebrauch!

Länge	Durchmesser	Gauge	PZN	VE	REF	Preis VE
6 mm	0,25 mm	31 G	02918386	100 Stück	C2 2918386	
8 mm	0,25 mm	31 G	01306617	100 Stück	C2 1306617	
12 mm	0,33 mm	29 G	00943888	100 Stück	C2 0943888	



BD MICROTAINER SICHERHEITSLANZETTEN

Die BD Microtainer kontaktaktivierte Sicherheitslanzette mit ihrem ergonomischen Design sorgt für einen sicheren Halt und ermöglicht eine präzise Lokalisierung der Punktionsstelle.

Die intuitive Handhabung erfordert wenig Erklärungsbedarf. Die Lanzette wird durch Druck auf die Punktionsstelle aktiviert. Danach zieht sich die scharfe Spitze automatisch wieder ins Gehäuse zurück. Eine ungewollte Aktivierung ist fast nicht möglich.

Diese Lanzette steht in drei Größen zur Verfügung: für einen einzelnen Tropfen Blut, für einen mittleren oder einen stärkeren Blutfluss. Die Einstichtiefe ist jeweils vordefiniert und kann vom Anwender nicht beeinflusst werden.

Typ	Farbe	PZN	VE	REF	Preis VE
30 G x 1,5 mm, ein Tropfen	lila	01111428	200 Stück	I4 366592	
21 G x 1,8 mm, mittlerer Blutfluss	pink	01111434	200 Stück	I4 366593	
2 mm x 1,5 mm, stärkerer Blutfluss	blau	01111440	200 Stück	I4 366594	



BD AUTOSHIELD DUO SICHERHEITS-PEN-NADELN

Passen auf alle gängigen Pens für die Diabetestherapie und entsprechen den TRBA250 Vorgaben, die Kanüle ist nach der Benutzung an beiden Enden sicher abgeschirmt und schützt so zuverlässig gegen Nadelstichverletzungen.

Länge	Durchmesser	Gauge	Hersteller-Nr.	PZN	VE	REF	Preis VE
5 mm	0,30 mm	30 G	329525	07685521	100 Stück	I3 329605	
8 mm	0,30 mm	30 G		07685538	100 Stück	I3 329608	



DIABETES SYSTEMTASCHE

In dieser praktischen Tasche sind alle Bedarfsartikel für die richtige Diabetes-Versorgung untergebracht. Mit Kühlelement und Isolierfolie besteht Wärmeschutz bis zu 12 Stunden lang. Mit Platz für Ihr Namensschild, mit Fächern für Lanzetten, Gerät und Zubehör. Aus robustem Nylon hergestellt, mit Aufhängeschleufe. Lieferung komplett mit Iso-Folie und einem Kühlelement.

Größe	VE	REF	Preis VE
5 x 10 x 20 cm	1 Stück	H7 11	



UNISTIK TOUCH SICHERHEITSLANZETTEN

Unistik Touch wurde speziell entwickelt, um die Blutentnahme noch einfacher zu gestalten. Unistik Touch ist aufgrund der geringen Größe der ideale Begleiter für unterwegs. Die Comfort Zone Technology sorgt für eine statistisch signifikante Schmerzlinderung. Die Nadel wird direkt nach dem Einstich in das Gehäuse zurückgezogen und mindert das Risiko von Nadelstichverletzungen.

Typ	Gauge	PZN	VE	REF	Preis VE
Unistik Touch Lanzette, Einstichtiefe 1,8 mm	28 G	12482091	100 Stück	C2 12482091	
Unistik Touch Lanzette, Einstichtiefe 2,0 mm	23 G	12482116	100 Stück	C2 12482116	
Unistik Touch Lanzette, Einstichtiefe 2,0 mm	23 G	12483937	200 Stück	C2 000366	



UNISTIK 3 SICHERHEITSLANZETTEN

Sicherheitslanzette für Klinik, Praxis, Labor und Diabetiker - mit dem Patent gegen Schmerz!

Die Unistik 3-Sicherheitslanzette ist vor dem Gebrauch verborgen. Sie zieht sich sofort nach dem Einsatz automatisch in ihr Gehäuse zurück und vermeidet so Nadelstichverletzungen und Kreuzinfektionen. Die patentierte Comfort Zone Technology reduziert die Schmerzwahrnehmung. Zusätzlich sorgt der seitlich angebrachte Auslöseknopf für stabile und schmerzarme Blutentnahme - angenehm für Patienten.

Typ	Gauge	PZN	VE	REF	Preis VE
Unistik 3 Comfort, Einstichtiefe: 1,8 mm	28 G	03802421	100 Stück	C2 AT1042	
Unistik 3 Normal, Einstichtiefe: 1,8 mm	23 G	03802409	100 Stück	C2 AT1002	
Unistik 3 Extra, Einstichtiefe: 2,0 mm	21 G	03802444	100 Stück	C2 AT1012	

BABY SICHERHEITS-BLUTLANZETTEN

Für einen hohen Blutfluss bei minimaler Eindringtiefe

- Die Klinge ist komplett geschützt, vor und nach der Benutzung.
- Der Auslöseknopf ist ebenfalls durch eine Sicherung geschützt.
- Benutzerfreundlichkeit: Vorgeladen, knopf-aktiviertes Design
- Patientensicherheit: Nur zum Einmalgebrauch. Kann nicht wieder gebraucht werden. Sterilisiert durch Gamma-Strahlung.
- Kontrollierte Eindringtiefe.
- Patientenkomfort: Ultra-scharfe Klingen mit hoher Geschwindigkeit gewährleisten ein minimales Trauma und schnelle Heilung.
- Hoher Blutfluss: Die kontrollierte Bewegung der Klinge wurde designed um den Blutfluss zu optimieren
- Anwendung: In erster Linie bei Neugeborenen und Frühgeburten.
- Empfiehlt sich allerdings auch für andere Anwendungen bei denen eine geringe Durchdringungstiefe und/oder minimale Druckkraft auf das Gewebe wichtig sind.



WARNUNG: Bitte nicht benutzen wenn die schützende Kappe/der Sicherheitsdeckel zuvor schon entfernt wurde oder die schützende Verpackung beschädigt wurde.

Typ	Länge	Farbe	VE	REF	Preis VE
Neugeborenen, Einstichtiefe 1,0 mm	2,5 mm	gelb	50 Stück	A2 3113	
Frühgeborenen, Einstichtiefe 0,85 mm	1,7 mm	orange	50 Stück	A2 4113	



VARIO SAFE PLUS SICHERHEITSLANZETTE
 Die tiefenverstellbare Sicherheitslanzette mit 3 Einstichtiefen in nur einer Lanzette.

1,3 mm für dünne Haut, Kinder und Babies
 1,8 mm für Erwachsene mit empfindlicher Haut
 2,3 mm für Erwachsene mit normaler oder dicker Haut.

Die Handhabung ist ganz einfach:

- Schutzkappe entfernen
- Einstichtiefe am Drehrad einstellen
- Aufsetzen und auslösen
- Entsorgen

Typ	PZN	UK	VE	REF	Preis VE
Vario Safe Plus Lanzetten	15205357	1000 Stück	100 Stück	A2 2500	

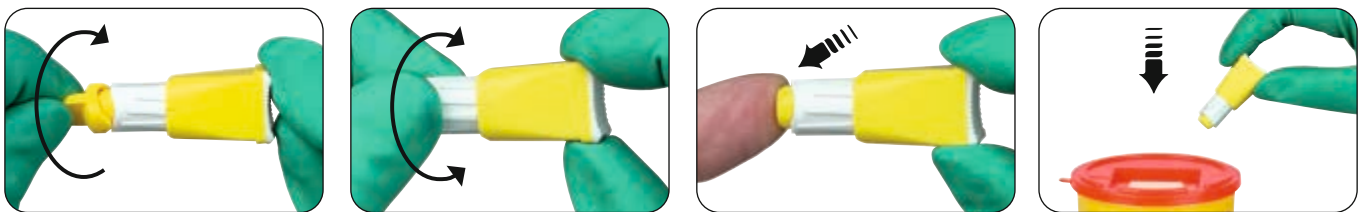

STERILANCE PRESS II Sicher und besonders günstig!

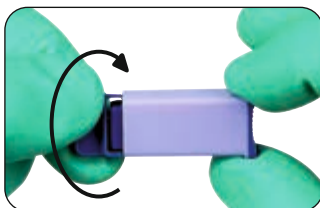

STERILANCE PRESS II SICHERHEITSLANZETTE

Für die sichere und fast schmerzfreie Blutentnahme.

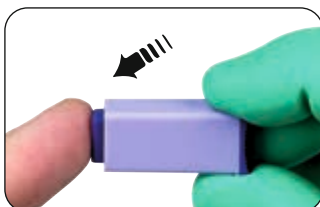

- Nadel ist vor und nach der Anwendung komplett geschützt
- Vorgespannt, durch Druck auslösend
- Sorgt jederzeit für einwandfreie Blutproben
- Hochwertige, ultrascharfe und dreifachangeschrägte Nadel oder zweifachangeschrägte Klinge
- Hohe Einstichgeschwindigkeit
- Verschiedene Spitzenkonfigurationen und Einstichtiefen ermöglichen die gängigsten Kapillarblutabnahmen
- Für Blutzucker- und andere diagnostische In-vitro-Tests

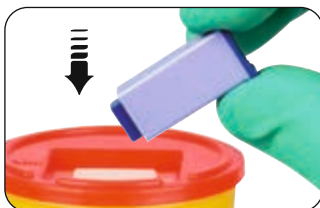

Anleitung:

Schutzkappe vorsichtig abdrehen. Einstichstelle wählen und zum Auslösen der Lanzette das Gerät fest gegen diese pressen. Sicherheitslanzette in einem geeigneten Sicherheitsbehälter, wie z. B. die Servobox entsorgen.
 Lagerfähigkeit: 5 Jahre.

Warnhinweis:

Sollte die Schutzkappe bereits bei Entnahme aus dem Karton fehlen, bitte die Lanzette nicht mehr benutzen!

Typ	Für	Gauge	Farbe	VE	REF	Preis VE
Klinge, Einstichtiefe: 1,8 mm	Babies, für Fersenblutentnahme, neonatal und Neugeborene	18 G	grün	100 Stück	A2 3931	
Nadel, Einstichtiefe: 2,2 mm	allgemeine Blutuntersuchungen, bei Erwachsenen mit normaler Haut	21 G	orange	100 Stück	A2 3951	
Nadel, Einstichtiefe: 2,8 mm	allgemeine Blutuntersuchungen, bei Erwachsenen mit dickerer Haut	21 G	pink	100 Stück	A2 3961	
Nadel, Einstichtiefe: 1,8 mm	wie gelb, aber für höheren Blutfluss	21 G	blau	100 Stück	A2 3972	
Nadel, Einstichtiefe: 1,8 mm	Diabeteskliniken und Krankenhäusern zur Blutglucose-Untersuchung	26 G	gelb	100 Stück	A2 3941	
Nadel, Einstichtiefe: 1,8 mm	geringeren Blutfluss	28 G	lila	100 Stück	A2 3982	
Nadel, Einstichtiefe: 1,8 mm	geringeren Blutfluss und weniger Schmerzen	30 G	türkis	100 Stück	A2 3992	

MONOCLIX

MONOCLIX-SOFT

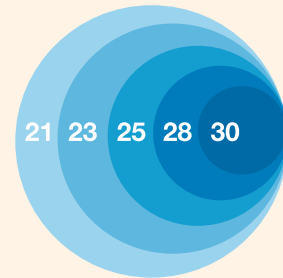
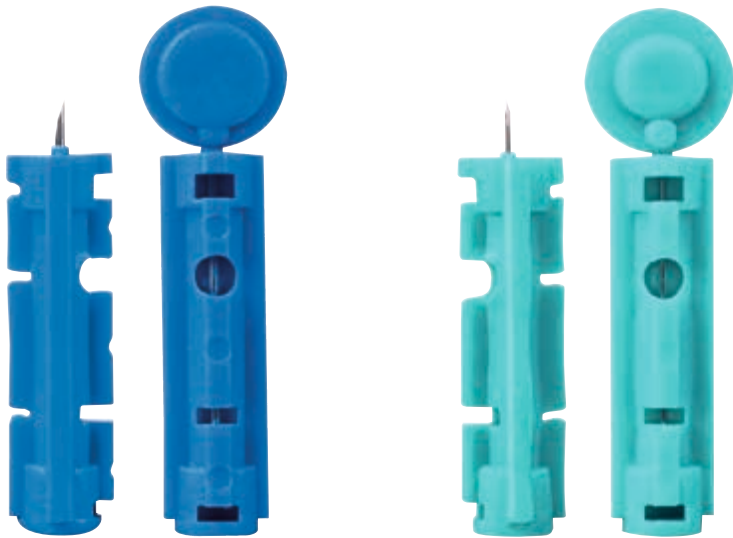

MONOCLIX

Zum Durchmesservergleich:

- 28G = 0,360 mm Ø
- 25G = 0,500 mm Ø
- 23G = 0,650 mm Ø
- 21G = 0,800 mm Ø

Alle Monoclix-Lanzetten steril zeichnen sich durch einen hervorragenden Schliff bei geringstem Trauma aus.

Monoclix-Lanzetten sind verordnungsfähig.



MONOCLIX

MONOCLIX LANZETTEN

Die preiswerte, sterile Universallanzette mit bestem Schliff in der 200-Stück-Spenderpackung. Farbcode blau für normale Haut. Zur Gewinnung eines großen Blutropfens - passt in die meisten Lanzetter wie auch in DIAClix Vario. Alle Monoclix-Lanzetten -steril- zeichnen sich durch einen hervorragenden Schliff bei geringstem Trauma aus. Monoclix-Lanzetten sind verordnungsfähig.

Größe	Länge	PZN	VE	REF	Preis VE
23G = 0,65 mm	3,1 mm	04016156	200 Stück	C2 85021	



MONOCLIX-SOFT

MONOCLIX SOFT LANZETTEN

Die schmerzarme, feine Nadel für empfindliche Haut in der 200-Stück-Spenderpackung. Farbcode grün für empfindliche Haut. Zur Gewinnung kleiner Blutropfen, z. B. für Sensor-Geräte. Alle Monoclix-Lanzetten -steril- zeichnen sich durch einen hervorragenden Schliff bei geringstem Trauma aus. Monoclix-Lanzetten sind verordnungsfähig.

Größe	Länge	PZN	VE	REF	Preis VE
28G = 0,36 mm	3,1 mm	00975492	200 Stück	C2 85022S	



DIACLIX VARIO STECHHILFE

DIAclix Vario hat nur Vorteile:

Die 6 einstellbaren Einstichtiefen ermöglichen eine optimale Einstellung, von gerade so tief, dass ausreichend Blut gewonnen wird und nicht tiefer, um möglichst wenig Schmerz zu erzeugen.

Nur für die Nutzung beim Endverbraucher freigegeben!

Einstellung:

1-2 für dünne weiche Haut (Kinder)

3-4 für normale, durchschnittliche Haut

5-6 für dickere Haut

Typ	VE	REF	Preis VE
DIAclix Vario Stechhilfe, ohne Lanzetten	1 Stück	C2 1200-B	



MONOCLIX

MONOCLIX LANZETTEN 25ER PACKUNG

Die preiswerte, sterile Universallanzette mit bestem Schliff in der 25-Stück-Spenderpackung. Farbcode blau für normale Haut.

Zur Gewinnung eines großen Blutropfens - passt in die meisten Lanzetter wie auch in DIAclix Vario. Alle Monoclix-Lanzetten -steril- zeichnen sich durch einen hervorragenden Schliff bei geringstem Trauma aus. Monoclix-Lanzetten sind verordnungsfähig.

Größe	Länge	PZN	VE	REF	Preis VE
23G = 0,65 mm	3,1 mm	12663697	25 Stück	C2 825	



mediprick ALLERGIE

MEDIPRICK ALLERGIE TESTLANZETTEN

Für die Durchführung von Allergietests ist eine spezielle Lanzette mit geringer Einstichtiefe (0,9 mm) notwendig. Die Mediprick Allergietest-Lanzette besteht aus rostfreiem, elastischem Federspezialstahl mit knickfreiem Schaft, einzeln steril versiegelt. Durch die speziell geformte Spitze mit genau definierter Einstichtiefe können die Allergietest-Substanzen eingebracht werden.

Typ	PZN	VE	REF	Preis VE
Allergietestlanzetten	00737611	200 Stück	B2 0111	



BLUTLANZETTEN

Spitzenqualität aus rostfreiem Federband-Edelstahl. Gratfreie, scharfe Spitze garantiert glatten Einstich bei geringstem Schmerzempfinden.



MEDIWARE BLUTLANZETTEN PREMIUM

Einzeln steril eingeschleibt, je 5 Stück im einseitig transparenten Streifen, je 200 oder 500 Stück im Spenderkarton.

Max. Blutentnahme bei minimalem Trauma durch speziell geformte konkave Spitze.

Der nach wissenschaftlichen Erkenntnissen geformte Schaft sorgt für hervorragende Festigkeit.

Spitzenqualität aus rostfreiem Federband-Edelstahl.

Gratfreie, scharfe Spitze garantiert glatten Einstich bei geringstem Schmerzempfinden.



Material: A.I.S.I 430 Typ Edelstahl
 Stärke: 0,16 mm stark
 Härte: 290 nach Vickers Skala
 Länge der Spitze: 3,7 mm
 Gesamtlänge: 40 mm

Typ	PZN	VE	REF	Preis VE
Blut Lanzetten	10947551	200 Stück	B2 01	
Blut Lanzetten	10947545	500 Stück	B2 01500	



AMPULLENETUI KUNSTLEDER

Passend für 10 kleine (2 ml), 11 mittlere (5 ml) und 13 große (10 ml) Ampullen, innen gefüttert und gepolstert.

Maß: 245 x 125 x 45 mm.

Typ	Farbe	VE	REF	Preis VE
Kunstleder-Ampullarium	burgund	1 Stück	E5 016435	
Kunstleder-Ampullarium	schwarz	1 Stück	E5 016431	

LABORBEDARF



Gruppe 2

A					
Abfallcontainer	106				
Abstrichbürsten	121				
Abstrichröhrchen	129				
Abstrichspatel	120				
Abstrichtupfer	120, 123				
Abstrichwatteträger	122				
Adapter Luer	104f				
Alkohol	132				
Aqua Dem	133				
Aqua Destillata	133				
B					
Becher	125				
Becher für Urin	126f				
Becherspender	125				
Beckmann Spezialgefäße	116				
Benzin zur Wundwaschung	132				
Biopsiegefäße	128				
Blutgaskapillaren	102				
Blutgerinnungshäkchen	109				
Blutsenkungspipetten	113				
Brutschrank	124				
BSG System	113				
Bunte Objektträger	94				
C					
Celltip Abstrichbürsten	121				
Centrifichem Gefäße	108				
Cervix Abstrichspatel	120				
Coagulometer-Küvetten	109				
Coagulometer-Röhrchen	109				
Colabecher	125				
Cytobürsten	121				
D					
Deckel für Postversandgefäße	128				
Deckel für Universalbecher	125				
Deckel für Urinbecher	126f				
Deckgläser	92				
Dellbrück Pipetten	101				
Digitaler Rollenmischer	113				
Diluterröhrchen	117				
Dosen Objektträger	97				
E					
Eindeckmittel	103				
Einmal Hämatokrit Kapillaren	102, 112				
Einmal Küvetten	108				
Einmal Pasteurpipetten	107				
Einmal Petrischalen	120				
Einmal Pipetten	101				
End-to-End Kapillare	101				
End-to-End Pipettenhalter	102				
Eris Gefäße	108				
Ersatzdeckel Urinbecher	126f				
F					
Färbekasten	97				
Festvolumen Pipetten	98				
Fixationsspray	103				
G					
Gefäß Postversand	128				
Gefäßständer	118				
Gemsaec Gefäße	108				
Gerinnungshäkchen	109				
Geschliffene Objektträger	93				
Griffstopfen	117				
H					
Halbmikro Küvetten	108				
Halter Vakuumröhrchen	105				
Hämatokrit Kapillaren	102, 112				
Hellfeld Mikroskop	91				
Histofluid	103				
Hitachi Gefäße	108				
Holzabstrichspatel	120				
Holz watteträger	122				
I					
Impfeschlingen	124				
Indikatorpapier	103				
Indikatorstäbchen	103				
Inkubator	124				
Isopropyl Alkohol	132				
K					
Kanülen	104f				
Kanülensammler	106				
Kapillaren	101				
Kapillaren Blutgasanalyse	102				
Kapillaren Hämatokrit	102, 112				
Kapillarhalter	101				
Kapillarpipetten	101				
Kolbenhub Pipetten	98				
Kreuzprobenröhrchen	114				
Kunststoff Abstrichspatel	120				
Kunststoff Pipetten	107				
Kunststoff Watteträger	122f				
Küvetten	108				
L					
Labor Brutschrank	124				
Labor Inkubator-Wärmeschrank	124				
Labor Mikroskop	91				
Labor Ösen	124				
Labor Probenbeutel	117				
Labor Wasser	133				
Labor Wasserflasche	133				
Labor Wecker	134				
Labor Zentrifugen	112				
Labor Zentrifuge Servospin	110ff				
Lamellenstopfen	117				
Luer Adapter	104f				
M					
Mediware ECO Deckgläser	92				
Mediware Objektträger	93				
Metallwatteträger	122				
M-Fix Fixationsspray	103				
Mikroliterpipetten	98f				
Mikroskop	91				
Mikro Zentrifugen	112				
Mini Laborbrutschrank	124				
Minipet Pipette	98ff				
Mischerstäbchen Blutgaskapillare	102				
Monovetten	104				
Multi Sample Halter	105				
Multi Sample Kanülen	105				
N					
Natriumcitrat Lösung	113				
O					
Objektträger	93f				
Objektträgerbehälter	96				
Objektträgerdosen	96f				
Objektträgertablets	97				
Objektträgerversandgefäß	96				
P					
Pasteurpipetten	107				
Pathologiegefäße	128, 130				
Petrischalen	120				
Pipetten	98f, 107, 113				
Pipettenfilter	98				
Pipettenhalter	102				
Pipettenspitzen	100				
Pipettierhilfe	95				
Plastikpasteurpipetten	107				
Polystyrolröhrchen	118				
Postversandgefäße	128				
Präparateschraubdosen	130				
Probenbeutel	117				
Probengefäße	128				
Probenröhrchen	114f, 117				
Probenröhrchenständer	119				
R					
Readytest Kapillarhalter	101				
Reagenzglasgestelle	119				
Reagenzglasstopfen	117				
Reaktionsgefäße	116				
Reaktionsgefäßständer	119				
Ringmarkenpipetten	101				
Röhrchen	128				
Röhrchen Abstriche	129				
Röhrchengestell	118				
Rollenmischer	113				
Rundbodenröhrchen	114				
S					
Salbendose	131				
Sammelbehälter für Urin	125				
Sammelröhrchen	125				
Sarstedt Artikel	104f				
Schifferdecker Färbekasten	97				
Schnappdeckel für Urinbecher	126				
Schraubdeckel für Pathogefäß	128				
Schraubdeckel für Urinbecher	127				
Schraubgefäße	130				
Sedimentröhrchen	115				
Sedisafe BSG Pipetten und Ständer	113				
Sedivette	104				
Servoscope Mikroskop	91				
Servospin Tischzentrifuge	110ff				
Sharpsafe Abfallcontainer	106				
Sharpsguard Abfallcontainer	106				
Sicherheitsbadematte	106				
Sicherheitsbehälter	106				
Sicherheitscontainer	106				
Sicherheitsreaktionsgefäße	116				
Spritzflaschen	133				
Sputum Container	129				
Ständer für Röhrchen	118f				
Starfrost Objektträger	94				
Sterile Urinbecher	126f				
Stopfen Röhrchen	117				
Stoppuhren	134				
Stuhlgefäße	129				
T					
Technicon Gefäße	108				
Thermometer Laborbrutschrank	124				
Tischzentrifuge	110ff				
Trinkbecher	125				
Tupfer Abstriche	123				
U					
Uhren Labor	134				
Universalgefäß	130				
Universalständer	119				
Urinbecher	126f				
Urinflaschen	125				
Urinröhrchen	125				
Urinsammelcontainer	125				
Urinsammelflaschen	125				
Urinsammelsystem	125				
Urinsedimentröhrchen	115				
V					
Vaginal Abstrichbürsten	121				
Variable Micropipette	98				
Venovac Adapter	105				
Venovac Halter	105				
Venovac Kanülen	105				
Verpackungsdosen	131				
Versandgefäß	96, 130				
Versandgefäß für Objektträger	96				
Versandgefäß mit Abstrichtupfer	123				
Verschlusskappen für Blutgaskapillaren	102				
Vitatron Spezialgefäße	116				
W					
Wachsplatte Hämatokrit-Kapillaren	102, 112				
Wärmeschrank	124				
Watteträger	122f				
Watteträger Abstrichtupfer	122				
Wecker	134				
Westergreen SediSafe	113				
Wundbenzin	132				
Z					
Zählkammern	95				
Zentrifugen	110ff				
Zentrifugenröhrchen	115				

servoscope

SERVOSCOPE MIKROSKOPE

Für Arztpraxis und Labor.

Stabiler Rahmen aus Aluminium-Druckguss mit integriertem Netzteil.
Tubus mit Dioptrienausgleich und Weitfeld-Okularen für ein großes Sehfeld. Regelbare LED-Beleuchtung, 4-fach Objektivrevolver.
Robuster Kreuztisch mit koaxialem Grob- und Feintrieb.

- Binokularer Tubus mit Dioptrienausgleich
- Weitfeld-Okulare mit Sehfeldzahl 20
- Robuste Kreuztisch Mechanik, mit einer Genauigkeit von 0.1 mm
- Netzkabel mit EU Stecker
- Feinsicherung 1.0 A
- Staubschutzhaube
- Bedienungsanleitung
- Filterscheibe
- Durch integrierten Tragegriff einfach zu bewegen

Optische Ausstattung Hellfeld-Mikroskop

- Achromatische Objektive 4x / 10x / 40x / 100x Oel
- Abbe-Kondensor N.A. 1.25 mit Filterhalter und Irisblende

Optische Ausstattung Phasenkontrast-Mikroskop

- Planachromatische Objektive 4Ph / 10Ph / 40Ph / 100Ph Oel
- Phasenkontrast-Kondensor mit Wählscheibe und Zentrier-Teleskop

Typ	VE	REF	Preis VE
Servoscope Hellfeld Mikroskop	1 Stück	H7 93	
Servoscope Phasenkontrast Mikroskop	1 Stück	H7 94	



Optische Ausstattung digitales Hellfeld-Mikroskop

- Digitale Kamera mit Tablet und Touchscreen
- Infinity-Optiken 4x /10x /40x /100x Oel
- Siedentopf 30° 3-fach Tubus geneigt, 360° drehbar
- Dioptrienausgleich einseitig

Optische Ausstattung digitales Phasenkontrast-Mikroskop

- Digitale Kamera mit Tablet und Touchscreen
- Infinity-Optiken 4Ph / 10Ph / 40Ph / 100Ph Oel
- Infinity Phasen Kondensor
- Siedentopf 30° 3-fach Tubus geneigt, 360° drehbar
- Dioptrienausgleich einseitig

Gewicht: ca. 7 kg

Spannung: 110 - 230 Volt / 50 Hz

Typ	VE	REF	Preis VE
Servoscope digitales Hellfeld Mikroskop	1 Stück	H7 95	
Servoscope digitales Phasenkontrast Mikroskop	1 Stück	H7 96	



MEDIWARE ECO-DECKGLÄSER

Die preiswerte Alternative!

Vakuumverpackt. Ungeeicht, Stärke I.

Maße	VE	REF	Preis VE
18 x 18 mm	1000 Stück	B4 0101-E	



MEDIWARE DECKGLÄSER

Ungeeicht, Stärke I, deutsche Qualität.
Andere Größen sind auf Wunsch lieferbar.

Maße	VE	REF	Preis VE
18 x 18 mm	1000 Stück	B4 0101	
20 x 20 mm	1000 Stück	B4 0102	
21 x 26 mm	1000 Stück	B4 0115	
22 x 22 mm	1000 Stück	B4 0103	
24 x 24 mm	1000 Stück	B4 0108	
24 x 32 mm	1000 Stück	B4 0109	
24 x 40 mm	1000 Stück	B4 0110	
24 x 50 mm	1000 Stück	B4 0112	
24 x 60 mm	1000 Stück	B4 0113	



MEDIWARE OBJEKTTRÄGER STANDARD

Halbweiß, geschnitten und gewaschen. Deutsche Qualität.

Typ	Maße	VE	REF	Preis VE
ohne Mattrand	76 x 26 mm	5000 Stück	B4 0302	
mit doppeltem Mattrand, mattiert	76 x 26 mm	5000 Stück	B4 0301	



MEDIWARE ECO-OBJEKTTRÄGER

Jede Packung in Zellophan verpackt. Standard, halbweiß, geschnitten und gewaschen, gut benetzbar.

Hinweis: Nicht für den Einsatz in Färbeautomaten empfohlen! Die preiswerte Alternative!

Typ	Maße	UK	VE	REF	Preis VE
ohne Mattrand	76 x 26 mm	2500 Stück	50 Stück	B4 0302-E	
mit doppeltem Mattrand	76 x 26 mm	2500 Stück	50 Stück	B4 0301-E	



MEDIWARE OBJEKTTRÄGER GESCHLIFFEN

Kantenschliff 45 Grad, ideal für Blutausstriche, keine Schnittverletzungen mehr möglich.

Typ	Maße	UK	VE	REF	Preis VE
ohne Mattrand	76 x 26 mm	5000 Stück	50 Stück	B4 0202	
mit Mattrand	76 x 26 mm	5000 Stück	50 Stück	B4 0201	



STARFROST OBJEKTTRÄGER

geschnitten, farbcodiert

Mit einseitigem, farbig bedrucktem Mattrand (ca. 20 mm). Das farbige Mattschild ist beständig gegen die üblicherweise im Labor verwendeten Lösungsmittel, beschriftbar und ideal zur übersichtlichen Klassifizierung, z. B. nach Proben, Abteilungen etc. Ca. 1 mm stark, gem. ISO 8037/1.

Farbcode	Maße	VE	REF	Preis VE
transparent	76 x 26 mm	50 Stück	B4 0303	
blau	76 x 26 mm	50 Stück	B4 03031	
rosa	76 x 26 mm	50 Stück	B4 03032	
gelb	76 x 26 mm	50 Stück	B4 03033	
grün	76 x 26 mm	50 Stück	B4 03034	
orange	76 x 26 mm	50 Stück	B4 03035	



STARFROST OBJEKTTRÄGER ADHÄSIV MIT MATTRAND

Speziell behandelte Objektträger zur leichteren Fixierung von Gewebeschnitten. Ca. 1 mm stark, gem. ISO 8037/1.

Alle StarFrost Objektträger sind auch mit geschliffenen Kanten (45°, 90° oder facettiert) erhältlich.

Farbcode	Maße	VE	REF	Preis VE
transparent	76 x 26 mm	50 Stück	B4 0401	



STARFROST CYTO-SLIDES OBJEKTTRÄGER

Spezielle Objektträger mit 1 oder 2 aufgedruckten Ringen. Standardmäßig einfarbig weiß bedruckt (Schriftfeld und Ringe), Kanten geschliffen 90°, zur Anwendung in Zentrifugen geeignet.

Ringdurchmesser: 12 mm.

Typ	Maße	VE	REF	Preis VE
1 Ring , unbeschichtet (benetzbar)	76 x 26 mm, 18 mm Mattrand, weiß	50 Stück	B4 1247	
1 Ring, Adhäsiv (silansiert)	76 x 26 mm, 20 mm Mattrand, weiß	50 Stück	B4 1248	
2 Ringe, unbeschichtet (benetzbar)	76 x 26 mm, 20 mm Mattrand, weiß	50 Stück	B4 1249	
2 Ringe, Adhäsiv (silansiert)	76 x 26 mm, 20 mm Mattrand, weiß	50 Stück	B4 1250	





ASSISTENT-ZÄHLKAMMERN

Zählkammern sind Präzisionsmessgeräte. Sie werden verwendet zur Auszählung der Teilchenanzahl pro Volumeneinheit einer Flüssigkeit. Die Zählkammern werden mit CE-Kennzeichnung gemäß IVD-Richtlinie 98/79 EG geliefert. Die seitlichen Beschriftungsflächen werden durch Nuten von den drei mittleren, plangeschliffenen Stegen getrennt. Der mittlere Steg ist tiefer als die beiden äußeren. Daraus ergibt sich die Kammertiefe. Die Kammertiefe (Toleranz ± 2%) ist abhängig vom Zählnetz - siehe nachfolgende Beschreibungen. Die Zählnetze werden in den mittleren Steg eingraviert. Standard sind Zählkammern mit doppelter Teilung, ohne Federklammer. Der mittlere Steg wird dabei durch eine zusätzliche Nut getrennt. Hell-linige Zählkammern: Der mittlere Steg wird mit einer Chromschicht versehen, in der die Zählnetze eingraviert werden. Dadurch ergibt sich ein besserer Kontrast der Linien zur Fläche. Die Linien erscheinen hell-linig.

Typ	Maße	VE	REF	Preis VE
Thoma, doppelt, zur Thrombo- und Erythrozytenzählung	76 x 32 mm	1 Stück	A5 0702	
Thoma neu, doppelt, zur Thrombo- und Erythrozytenzählung	76 x 32 mm	1 Stück	A5 7702	
Neubauer, doppelt, zur Ery- und Leukozytenzählung	76 x 32 mm	1 Stück	A5 1702	
Neubauer improved, doppelt, zur Ery- und Leukozytenzählung	76 x 32 mm	1 Stück	A5 2702	
Fuchs-Rosenthal, doppelt, zur Zellzählung im Liquor cerebrospinalis (Gehirn-Rückenmarks-Flüssigkeit)	76 x 32 mm	1 Stück	A5 9702	
Fuchs-Rosenthal, doppelt, hell-linig, zur Zellzählung im Liquor cerebrospinalis (Gehirn-Rückenmarks-Flüssigkeit)	76 x 32 mm	1 Stück	A5 9712	



PIPETTIERHILFE

Zum Aufsetzen auf Plastik- oder Glaspipetten. Das Ansaugen erfolgt durch Drehen des Rändelrades und der Flüssigkeitsablass durch Hebeldruck.

Volumen	Farbe	VE	REF	Preis VE
2 ml	blau	1 Stück	B3 291320	
10 ml	grün	1 Stück	B3 291321	
25 ml	rot	1 Stück	B3 291322	



VERSANDBEHÄLTER FÜR OBJEKTTRÄGER MIT SCHNAPPDECKEL

Aus Kunststoff mit Schnappdeckel.

Für	Typ	VE	REF	Preis VE
2 Objektträger	oval	50 Stück	A3 3900	



VERSANDBEHÄLTER FÜR OBJEKTTRÄGER

Aus Polyethylen

Ein robuster Schutz für den Posttransport von Objektträgern 76 x 26 mm. Jeder Objektträger ist in einem eigenen Fach untergebracht, wobei Auflagestege den Objektträger sicher halten und gegen Stoß oder Erschütterung sichern. Besonders praktisch für den Versand von Zytologie- und Geologie-Proben.

Für	Maße	VE	REF	Preis VE
1 Objektträger	99 x 51 x 6 mm	10 Stück	A4 923	
2 Objektträger	84 x 97 x 6 mm	10 Stück	A4 925	
3 Objektträger	70 x 84 x 6 mm	10 Stück	A4 924	



OBJEKTTRÄGER-DOSEN

Aus Polystyrol

Weiß, mit klarem, transparentem Deckel. Seitliche Verzahnung ermöglicht eine Verbindung mehrerer Dosen untereinander. Für 25 Objektträger.

Für	Maße	VE	REF	Preis VE
25 Objektträger	89 x 33 x 103 mm	1 Stück	B9 192590	



OBJEKTTRÄGER VERSANDGEFÄSS

Für 5 Objektträger, ohne Schaumgummipolster, versandgeeignet.

Für	Maße	VE	REF	Preis VE
5 Objektträger	80 x 28 x 15 mm	60 Stück	B9 190440	



OBJEKTTRÄGER-TABLETTS

Tabletts für Standard Objektträger (76 x 26 mm) aus weißem Hochdruck-Polystyrol. Auf diesen Tabletts können Sie die Objektträger problemlos prüfen. Die Halterung am Tablett sorgt dafür, dass jeder Objektträger ohne zu kleben fixiert wird. Seitlich ist eine Fingeröffnung, damit der Objektträger ohne Beschädigung herausgenommen werden kann. Auf einem Schriftfeld kann jeder Objektträger einwandfrei identifiziert werden. Zum Aufbewahren, Lagern, Beschriften und Bearbeiten fertiger Präparate.

Für	Maße	VE	REF	Preis VE
10 Objektträger	100 x 340 mm	1 Stück	B9 191010	
20 Objektträger	200 x 340 mm	1 Stück	B9 192010	
40 Objektträger	400 x 340 mm	1 Stück	B9 194010	



FÄRBEKASTEN NACH SCHIFFERDECKER

Material: TPX

Für 10 Objektträger (76 x 26 mm), mit Deckel.

Für	Maße	VE	REF	Preis VE
10 Objektträger	85 x 70 x 50 mm	1 Stück	B9 290418	

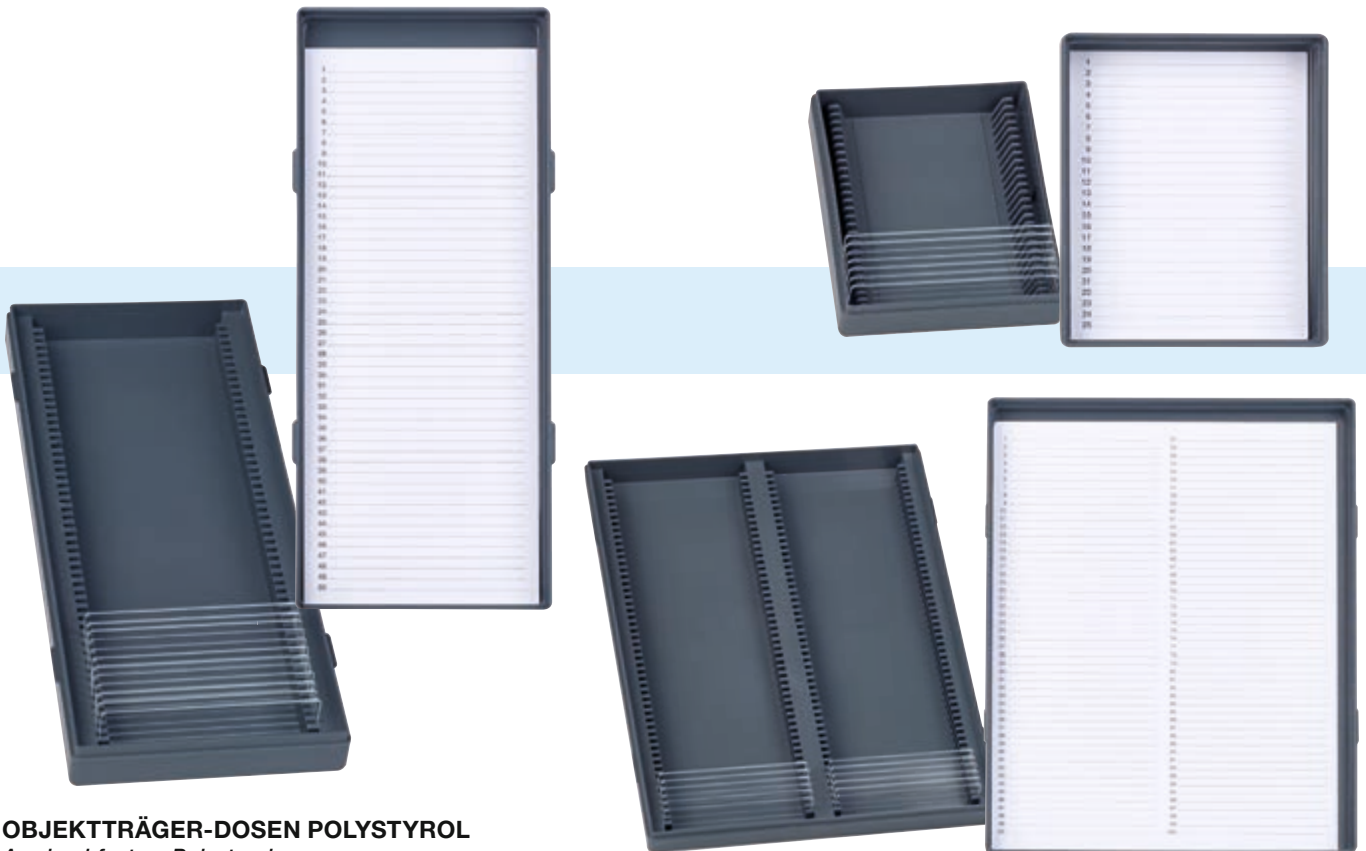

OBJEKTTRÄGER-DOSEN POLYSTYROL

Aus hochfestem Polystyrol

Die Boxen bieten ausreichenden Platz für das einfache Handhaben von Objektträgern im Format 76 x 26 mm. Jede Unterteilung ist klar nummeriert und kann mit der beiliegenden Inhaltskarte identifiziert werden. Deckel sind komplett abnehmbar. Die 50er und 100er Boxen haben Einkerbungen, so dass Objektträgerboxen ineinander gestapelt werden können. Das Material ist praktisch unzerbrechlich.

Für	Maße	VE	REF	Preis VE
25 Objektträger	98 x 83 x 38 mm	4 Stück	A4 276	
50 Objektträger	230 x 97 x 35 mm	1 Stück	A4 277	
100 Objektträger	230 x 180 x 35 mm	1 Stück	A4 278	

MINIPET®



MINIPET FIX FESTVOLUMEN MIKROLITERPIPETTE

Minipet Fix, die ideale Festvolumen Mikroliterpipette, einzeln kartonverpackt. Mit jeder Pipette erhalten Sie ein Kalibrierungs-Zertifikat. Das besonders handliche Format ermöglicht ein ermüdungsfreies Arbeiten. Komplett mit Einhand-Spitzenabwurf. Mit selbstklebender Halterung für die sichere Fixierung am Laborarbeitsplatz oder Regal.

Volumen	VE	REF	Preis VE
5 µl	1 Stück	A4 1303	
10 µl	1 Stück	A4 1304	
20 µl	1 Stück	A4 1305	
25 µl	1 Stück	A4 1306	
50 µl	1 Stück	A4 1307	
100 µl	1 Stück	A4 1308	
200 µl	1 Stück	A4 1309	
500 µl	1 Stück	A4 1311	
1.000 µl	1 Stück	A4 1313	



MINIPET®



MINIPET VAR VARIABLE MIKROLITERPIPETTE

Minipet Var, die präzise einstellbare Mikroliterpipette. Jede Pipette hat einen integrierten Spitzenabwurf und wird mit dem jeweils passenden Pipettenhalter für Arbeitstisch/Regal geliefert. Der integrierte Sicherheitsclip verhindert ein ungewolltes Verstellen des Volumens. Jeder Pipette liegen auswechselbare Farbchips bei, so dass die Volumina den einzelnen Farben im Labor zugeordnet werden können, wie z.B. ,rot = 100 µl'. Jede Pipette wird mit einem individuellen Kalibrierungs-Zertifikat und einer Volumentabelle geliefert. Einzeln im Stapelkarton verpackt.

Volumen	VE	REF	Preis VE
Minipet Var Variable Mikroliterpipette			
0,1 bis 1 µl	1 Stück	A4 1296	
0,5 bis 10 µl	1 Stück	A4 1319	
2 bis 20 µl	1 Stück	A4 1300	
10 bis 100 µl	1 Stück	A4 1321	
20 bis 200 µl	1 Stück	A4 1301	
100 bis 1.000 µl	1 Stück	A4 1322	
500 bis 5.000 µl	1 Stück	A4 1325	
1.000 bis 10.000 µl	1 Stück	A4 1329	
Pipettenfilter			
für Minipet-Var 5.000 µl	100 Stück	A4 1340	
für Minipet-Var 10.000 µl	100 Stück	A4 1341	



MINIPET®

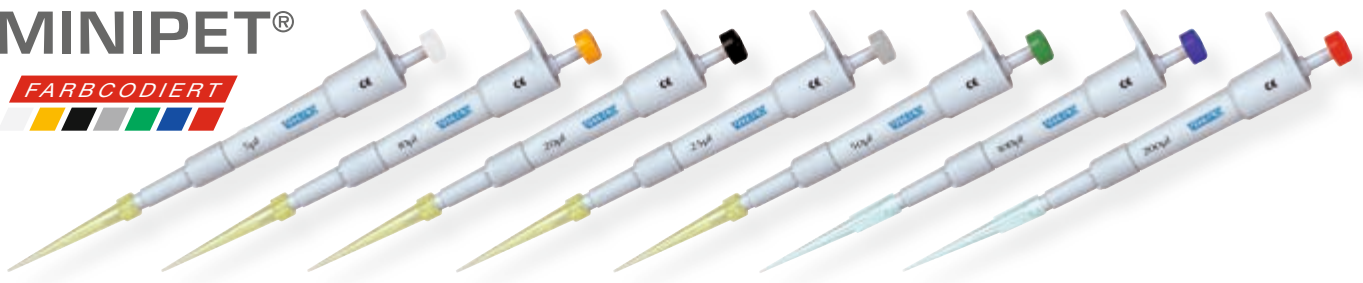

Die Vorteile auf einen Blick:

- Die Minipet-Mikroliter-Pipette ist mit nur 130 mm Länge ideal für den Einsatz als Pipette anstelle einer unhandlichen Einmal-Spritze
- Farbcodiert zur sicheren Unterscheidung
- Der Doppelkonus erlaubt die Verwendung von blauen und gelben Pipettenspitzen
- Mit dem idealen Zweischnitt-Kolben für das sichere Dispensieren der Restmengen
- Autoklavierbar bis 120 °C
- Unglaublich preiswert

MINIPET MIKROLITER-PIPETTEN

Ideal, um das Abmessen kleinster Proben akkurat durchzuführen. Die Minipet-Mikroliter-Pipette ist in den Größen 5, 10, 20, 25, 50, 100 und 200 µl erhältlich.

Volumen	Farbcode	Acc	CV	VE	REF	Preis VE
5 µl	weiß	1.5 %	1.0 %	1 Stück	A2 560013	
10 µl	orange	1.0 %	1.0 %	1 Stück	A2 561013	
20 µl	schwarz	0.5 %	0.5 %	1 Stück	A2 562013	
25 µl	grau	0.5 %	0.5 %	1 Stück	A2 563013	
50 µl	grün	0.4 %	0.3 %	1 Stück	A2 564013	
100 µl	blau	0.3 %	0.3 %	1 Stück	A2 565013	
200 µl	rot	0.5 %	0.5 %	1 Stück	A2 566013	



Kompatible Pipettenspitzen für die Minipet Pipetten			
Bezeichnung	Volumen	Artikel-Nr. Pipette	Artikel-Nr. Pipettenspitze
Minipet	5 µl	A2 560013	B3 1402
	10 µl	A2 561013	B3 1402
	20 µl	A2 562013	B3 1402
	25 µl	A2 563013	B3 1402
	50 µl	A2 564013	B3 1402
	100 µl	A2 565013	B3 1402
	200 µl	A2 566013	B3 1401
Minipet Fix Festvolumen Mikropipette	5 µl	A4 1303	B3 8011610
	10 µl	A4 1304	B3 8011610
	20 µl	A4 1305	B3 8011611
	25 µl	A4 1306	B3 8011611
	50 µl	A4 1307	B3 8011611
	100 µl	A4 1308	B3 8011611
	200 µl	A4 1309	B3 8011611
Minipet Var Variable Mikropipette	500 µl	A4 1311	B3 8011613
	1.000 µl	A4 1313	B3 8011613
	0,1 - 1 µl	A4 1296	B3 8011610
	0,5 - 10 µl	A4 1319	B3 8011610
	2 - 20 µl	A4 1300	B3 8011611
	10 - 100 µl	A4 1321	B3 8011611
	20 - 200 µl	A4 1301	B3 8011611
100 - 1.000 µl	A4 1322	B3 8011613	
500 - 5.000 µl	A4 1325	B3 8011614	
1.000 - 10.000 µl	A4 1329	B3 8011615	

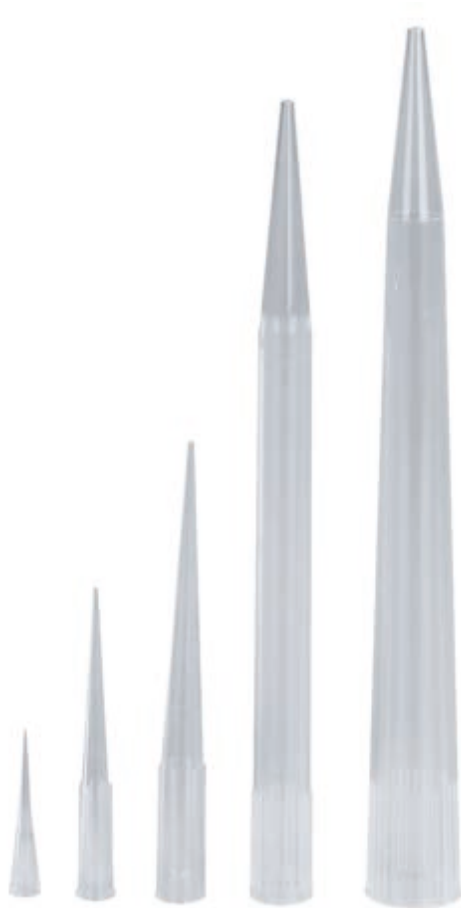

MINIPET PIPETTENSPITZEN

- Die Minipet Pipettenspitzen haben folgende Vorteile:
- Ideale Passform für die Minipet Var und Minipet Fix
 - Einwandfrei für den automatischen Abwurf
 - Konische Form verhindert die Tropfenbildung
 - Transparente Ausführung
 - Die kostengünstige Variante im Beutel

Achtung:

Nur passend für die Minipet Var (REF: A4 1296 f.f.) und Minipet Fix (REF: A4 1303 f.f.).

Volumen	VE	REF	Preis VE
10 µl	1000 Stück	B3 8011610	
200 µl	1000 Stück	B3 8011611	
1.000 µl	1000 Stück	B3 8011613	
5.000 µl	100 Stück	B3 8011614	
10 ml	100 Stück	B3 8011615	

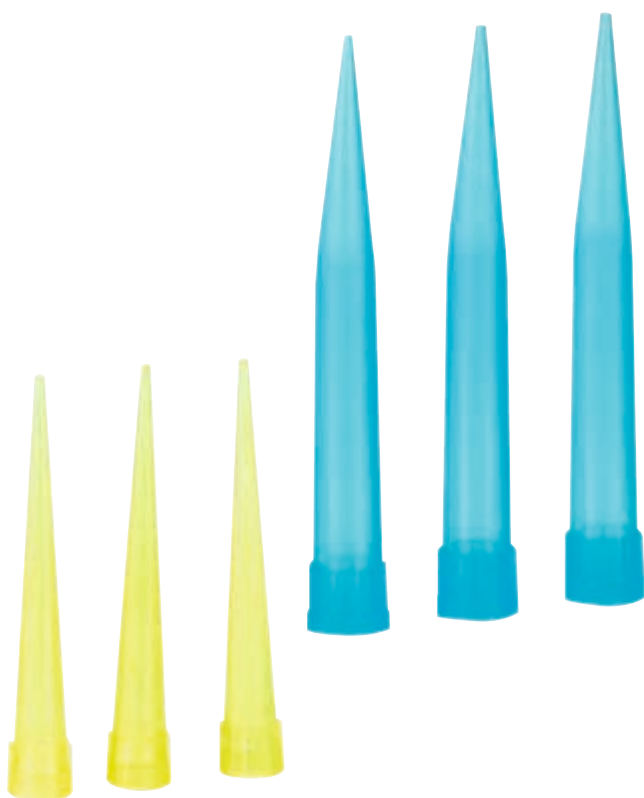

PIPETTENSPITZEN „COMBI“

Passend für Standard- und Comfortpipetten der Typen Eppendorf, Brand, Molter, Labora, etc.

Farbe	Volumen	VE	REF	Preis VE
gelb	5 - 100 µl	1000 Stück	B3 1402	
blau	200 - 1.000 µl	1000 Stück	B3 1401	



SERVOPRAX RINGMARKENPIPETTEN STANDARDGRÖSSEN

Mit Ringmarke, farbcodiert, hervorragende Qualität aus reinem Borosilikatglas, chemisch neutral. Die Größenangaben sind auf jedem Pipettenrohr aufgedruckt, nicht heparinisiert.

Volumen	VE	REF	Preis VE
1-2-3-4-5 µl	250 Stück	A1 0101	
10 µl	250 Stück	A1 0102	
20 µl	250 Stück	A1 0103	
25 µl	250 Stück	A1 0104	
50 µl	250 Stück	A1 0105	
100 µl	250 Stück	A1 0106	

Kalibrierungsmarke Calibration	Volumen µl Volume µl	Farbkennzeichnung Colour-code
5 µl	10 µl	20 µl
25 µl	40 µl	44,7 µl
50 µl	100 µl	200 µl



SERVOPRAX RINGMARKENPIPETTEN SONDERGRÖSSEN

Ringmarkenpipetten mit 2 Teilstrichen = Doppelringmarke, nicht heparinisiert.

Volumen 1 - 5 µl ± 0,30 Acc.

Volumen 10 - 200 µl ± 0,25 Acc.

Typ	Volumen	VE	REF	Preis VE
Doppelringmarke	5 + 10 µl	250 Stück	A1 0115	
Doppelringmarke	20 + 40 µl	250 Stück	A1 0108	
Doppelringmarke	50 + 100 µl	250 Stück	A1 0110	



SERVOPRAX END-TO-END KAPILLARPIPETTEN STANDARDGRÖSSEN

Sogenannte „Dellbrück-Kapillaren“, 29 mm lang. Selbstfüllend, höchste Präzision und Genauigkeit.

Je 100 Stück im Spender, je 10 x 100 Stück im Umkarton.

Volumen	VE	REF	Preis VE
Na-Sodium heparinisiert			
5 µl	1000 Stück	A2 0207	
10 µl	1000 Stück	A2 0209	
20 µl	1000 Stück	A2 0210	
25 µl	1000 Stück	A2 0211	
40 µl	1000 Stück	A2 0212	
50 µl	500 Stück	A2 0214	
100 µl	1000 Stück	A2 0215	
nicht heparinisiert			
10 µl	1000 Stück	A2 0224	
20 µl	1000 Stück	A2 0225	
25 µl	1000 Stück	A2 0226	
40 µl	1000 Stück	A2 0227	
50 µl	500 Stück	A2 0229	



READYTEST KAPILLARHALTER

Ermöglicht den sicheren Halt von Mikrokapillaren und erleichtert somit die kapillare Blutentnahme am Finger oder Ohr.

Länge	VE	REF	Preis VE
55 mm	1 Stück	B3 10854262	



HALTER FÜR END-TO-END PIPETTEN

Mit Saugball.

Typ	VE	REF	Preis VE
Halter für End-to-End Pipetten	1 Stück	A2 1000	



SERVOPRAX HÄMATOKRIT KAPILLAREN

Sind Qualitätsprodukte aus AR-Glas, welche alle internationalen Normen erfüllen. Konizität kleiner als $\pm 0,02$ mm. Mit feuerpolierten Endungen, zum Verschließen mit Servoprax Hämatokrit Wachsplatten, passend für die meisten Hämatokritzentrifugen.

Spender = 100 Stück.

Länge 75 mm \varnothing -Außen 1,55 mm
Volumen ca. 75 μ l \varnothing -Innen 1,15 mm

Typ	VE	REF	Preis VE
blau (nicht heparinisiert)	10 x 100 Stück	A1 0301	
rot (Na-heparinisiert)	10 x 100 Stück	A1 0302	



HÄMATOKRIT KAPILLAREN ZUR SERVOSPIN HKT ZENTRIFUGE

Qualitätsprodukt aus Laborglas mit feuerpolierten Enden.

Einfacher Verschluss mit Hämatokrit Wachsplatten (z. B. REF: A1 0303).

Geringe Konizität, passend für SERVOSpin Mikro Hämatokrit Zentrifuge.

Lieferung im Röhrchen zu je 100 Stück.

Länge: 40 mm

Volumen: ca. 50 μ l

Typ	VE	REF	Preis VE
blau	100 Stück	H7 812	



HÄMATOKRIT-WACHSPLATTE

Für Hämatokrit-Kapillaren 1 x 24 Felder.

Typ	VE	REF	Preis VE
Hämatokrit-Wachsplatte	10 Stück	A1 0303	

Zubehör für die Blutgasanalyse:

SERVOPRAX BLUTGASKAPILLAREN

Sind aus reinem Borosilikatglas hergestellt und passen auf 2,3 mm \varnothing Adapter. Gleichmäßige Heparinisierung, Feuerpolitur an beiden Enden sorgt für einwandfreie Funktion. Innendurchmesser = 1,6 mm.

Länge	Volumen	VE	REF	Preis VE
75 mm	130 μ l, 80 IE/mL	250 Stück	A2 0301	
100 mm	175 μ l, 80 IE/mL	250 Stück	A2 0302	
125 mm	220 μ l, 80 IE/mL	250 Stück	A2 0303	



Verbrauchsmaterial für Blutgaskapillare:

VERSCHLUSSKAPPEN

Typ	VE	REF	Preis VE
Standardöffnung	500 Stück	A2 0304	
kleine Öffnung	500 Stück	A2 0305	



MISCHER-STÄBCHEN AUS METALL

Typ	VE	REF	Preis VE
Mischerstäbchen	250 Stück	A2 0401	





M-FIX FIXATIONSSPRAY

Sprühflasche

Ohne Treibgas, umweltneutral. Für die schnelle Fixierung von zytologischem Probenmaterial, wie z. B. gynäkologische Vaginalabstriche oder nicht-gynäkologische Ausstriche von Sputum oder Urin. Es enthält Alkohol und Polyethylenglycol, welches die zellulären Strukturen stabilisiert und ein Austrocknen und Schrumpfen der Zellen verhindert – eine wichtige Voraussetzung für eine problemlose und brillante Papanicolaou Färbung.

Inhalt	UK	VE	REF	Preis VE
100 ml Sprühflasche	30 Stück	1 Stück	D5 3981 100	



HISTOFLUID OBJEKTTRÄGER EINDECKMITTEL

Schnellhärtendes Eindeckmittel für die Mikroskopie.

Zusammensetzung: Acrylatharz, Lösung in Xylol.

Inhalt	VE	REF	Preis VE
500 ml	1 Stück	A3 52709241	



SPEZIAL-INDIKATORPAPIER MERCK

Lieferbar als Teststäbchen und auf der Rolle

Typ	ph-Wert	VE	REF	Preis VE
Rolle, 4,8 Meter	3,8 - 5,4	3 Rollen	D5 9555	
Stäbchen	4,0 - 7,0	100 Streifen	D5 9542	
Stäbchen	6,5 - 10,0	100 Streifen	D5 9543	





S-MONOVETTEN



Typ	Länge	Durchmesser	VE	REF	Preis VE
Serum (Gerinnungsaktivatorgranulat), Standarddruck					
S-Monovette, steril, 7,5 ml	92 mm	15 mm	50 Stück	H7 01.1601	
S-Monovette, steril, 9 ml	92 mm	16 mm	50 Stück	H7 02.1063	
Serum-Gel (Gerinnungsaktivatorgel), Standarddruck					
S-Monovette, steril, 7,5 ml	92 mm	15 mm	50 Stück	H7 01.1602	
Hämatologie (Kalium-EDTA), Standarddruck					
S-Monovette, steril, 2,7 ml	66 mm	11 mm	50 Stück	H7 05.1167	



Für die Blutentnahme: S-SEDIVETTE 3,5 ML

Standarddruck.

Kein Einsatz von Westergren Pipetten notwendig.

Format: 130 x 8,5 mm, steril.



Typ	Volumen	VE	REF	Preis VE
S-Sedivette	3,5 ml	50 Stück	H7 06.1690.001	



MEMBRAN-ADAPTER FÜR LUER SYSTEME

Typ	Länge	VE	REF	Preis VE
Membran-Adapter	16 mm	100 Stück	H7 14.1112	



MULTI-ADAPTER FÜR S-MONOVETTE, LUER

Typ	Länge	VE	REF	Preis VE
Multi-Adapter	33 mm	100 Stück	H7 14.1205	



SARSTEDT KANÜLEN

Kanülen zur Blutentnahme, steril.

Individuell kombinierbar mit der S-Monovette.

Gauge	VE	REF	Preis VE
20 G x 1½	100 Stück	H7 85.1160	
21 G x 1½	50 Stück	H7 85.1162.200	
21 G x 1½	100 Stück	H7 85.1162	

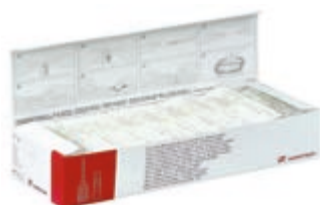

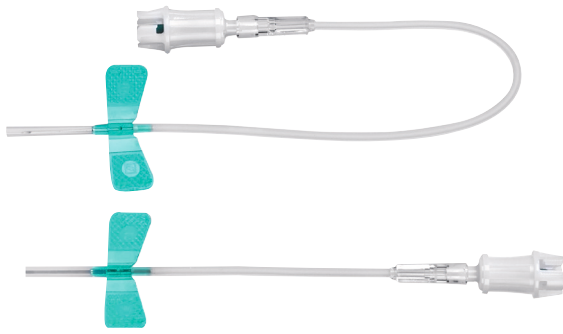

SARSTEDT MULTIFLY-KANÜLE MIT MULTI-ADAPTER

Für die Blutentnahme im geschlossenen System mit der S-Monovette. Für schlechte Venenverhältnisse besonders gut geeignet. Einzeln steril.



Durchmesser	Länge	Gauge	VE	REF	Preis VE
Mit kurzem Schlauch 60 mm					
0,8 mm	19 mm	21 G x 3/4"	120 Stück	H7 85.1638.005	
Mit kurzem Schlauch 80 mm					
0,6 mm	19 mm	23 G x 3/4", Nr. 16	120 Stück	H7 85.1640.005	
0,5 mm	19 mm	25 G x 3/4"	120 Stück	H7 85.1642.005	
0,9 mm	19 mm	20 G x 3/4"	120 Stück	H7 85.1637.005	
Mit langem Schlauch 200 mm					
0,8 mm	19 mm	21 G x 3/4"	120 Stück	H7 85.1638.035	

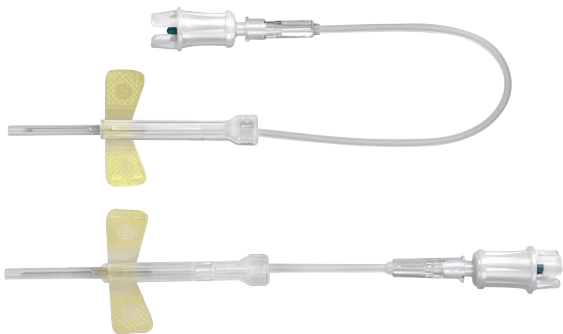

SARSTEDT SAFETY-MULTIFLY-KANÜLEN UND ADAPTER

Individuell kombinierbar mit der S-Monovette. Einzeln steril.

Durchmesser	Länge	Gauge	VE	REF	Preis VE
Mit langem Schlauch 200 mm					
0,9 mm	19 mm	20 G x 3/4", Nr. 1	120 Stück	H7 85.1637.235	
0,8 mm	19 mm	21 G x 3/4", Nr. 2	120 Stück	H7 85.1638.235	
0,6 mm	19 mm	23 G x 3/4", Nr. 16	120 Stück	H7 85.1640.235	
Mit kurzem Schlauch 80 mm					
0,9 mm	19 mm	20 G x 3/4", Nr. 1	120 Stück	H7 85.1637.205	
0,8 mm	19 mm	21 G x 3/4", Nr. 2	120 Stück	H7 85.1638.205	
0,6 mm	19 mm	23 G x 3/4", Nr. 16	4 x 120 Stück	H7 85.1640.205	
0,5 mm	19 mm	25 G x 3/4, Nr. 20	120 Stück	H7 85.1642.205	

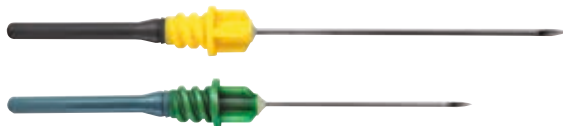

VENOVAC-MULTISAMPLE-KANÜLEN

Blutentnahmekanülen mit Latexventil.

Typ	Durchmesser	Länge	Farbe	VE	REF	Preis VE
MN 20 G x 1 1/2"	0,9 mm	40 mm	gelb	100 Stück	B5 0501	
MN 21 G x 1"	0,8 mm	25 mm	grün	6000 Stück	B5 15213	



VENOVAC HALTER MIT SICHERHEITSKAPPE, STERIL

Gebrauchsfertig, mit Blutentnahme-Nadel und Luer-Adapter, steril.

Typ	Durchmesser	Länge	Farbe	VE	REF	Preis VE
21 G x 1 1/2"	0,8 mm	38 mm	grün	25 Stück	B5 15521	
22 G x 1 1/2"	0,7 mm	38 mm	schwarz	8 x 25 Stück	B5 15522	

VENOVAC

Typ	VE	REF	Preis VE
① Venovac Luer Adapter, steril, einzeln verpackt.	100 Stück	B5 0401	
② Venovac Halter, aus Kunststoff	100 Stück	B5 0402	
③ Venovac Halter, unsteril, mit Sicherheitskappe	500 Stück	B5 16940	



SHARPSGUARD ABFALLCONTAINER RUND

Sharpsguard Eimer gelb, mit orangefarbenem Runddeckel und orangefarbenem Schieberverschluss, inkl. Abstreifverschluss und Nocken, Tagesverschluss sowie endgültiger, gesicherter Entsorgungverschluss, mit Beschriftungsetikett.

Volumen	Durchmesser	Höhe	Hersteller-Nr.	VE	REF	Preis VE
11,5 Liter	254 mm	244 mm	DNDD476	1 Stück	I9 476	
22 Liter	297 mm	338 mm	DNDD475	1 Stück	I9 475	



SHARPSGUARD ABFALLCONTAINER

Sharpsguard Eimer senfgelb, aus recyceltem Material. Mit rot-braunem Runddeckel und rot-braunem Schieberverschluss, inkl. Abstreifverschluss und Nocken, Tagesverschluss sowie endgültiger, gesicherter Entsorgungverschluss, mit Beschriftungsetikett.

Volumen	Durchmesser	Höhe	Hersteller-Nr.	VE	REF	Preis VE
5 Liter	160 mm	280 mm	DNDD4710LR	1 Stück	I9 4710LR	
11,5 Liter	254 mm	244 mm	DNDD4760LR	1 Stück	I9 4760LR	
22 Liter	297 mm	338 mm	DNDD4750LR	1 Stück	I9 4750LR	



SHARPSAFE ABWURFBEHÄLTER

Sharpsafe-Behälter sind entsprechend den Sicherheits- und Qualitätserfordernissen für die Entsorgung scharfer und spitzer medizinischer Abfälle optimiert. Dafür sorgen die Abkopplungsmöglichkeiten für alle Nadeltypen sowie Insulinpens und Klingen. Mit dem provisorischen Verschluss (1 Klickgeräusch) mit nur einem Finger und endgültigem Verschließen (3 Klickgeräusche) werden die Behälter sicher verschlossen.

Sharpsafe-Behälter sind mit einem Tragegriff ausgestattet und einhändig verwendbar. Der maximale Füllstand ist deutlich sichtbar durch eine schwarze Linie auf dem Deckel gekennzeichnet.

Sharpsafe ist konform mit ADR, TRBA250, ISO Norm 23907:2019, NFX30-500.

Sterilität: Nein

Volumen	Höhe	Breite	Länge	PZN	VE	REF	Preis VE
Sharpsafe Abwurfbehälter gelb, mit weißem Deckel							
1,0 Liter	187 mm	90 mm	108 mm	01568406	1 Stück	I9 4160-N	
1,8 Liter	220 mm	120 mm	109 mm	14237556	1 Stück	I9 4138	
2,0 Liter	177 mm	197 mm	126 mm	01568398	1 Stück	I9 4140-N	
3,0 Liter	203 mm	197 mm	126 mm	15194234	1 Stück	I9 4145	
4,0 Liter	245 mm	175 mm	175 mm	01568352	1 Stück	I9 4100-N	
7,0 Liter	380 mm	175 mm	175 mm	01568352	1 Stück	I9 4110	

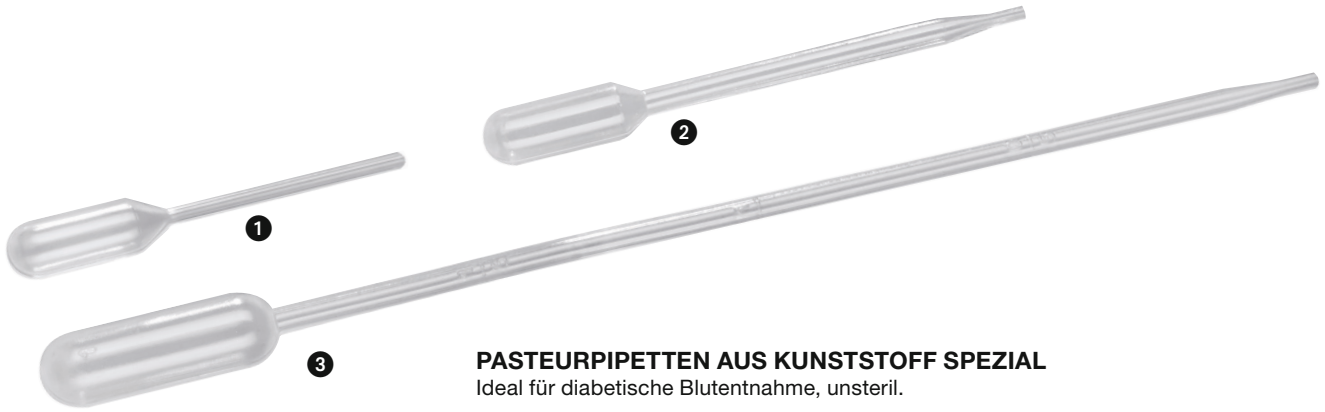

PASTEURPIPETTEN AUS KUNSTSTOFF SPEZIAL
Ideal für diabetische Blutentnahme, unsteril.

	Länge	Volumen	Graduierung	Durchmesser	VE	REF	Preis VE
❶	63 mm	1,5 ml - 30 Tropfen = 1 ml	nicht graduert	2,5 mm	500 Stück	A3 132030	
❷	87 mm	1,7 ml - 30 Tropfen = 1 ml	nicht graduert	4,0 mm	500 Stück	A3 133030	
❸	230 mm	6,0 ml - 21 Tropfen = 1 ml	graduert 0,75-1,0-1,25-1,5	5,0 mm	400 Stück	A3 139030	

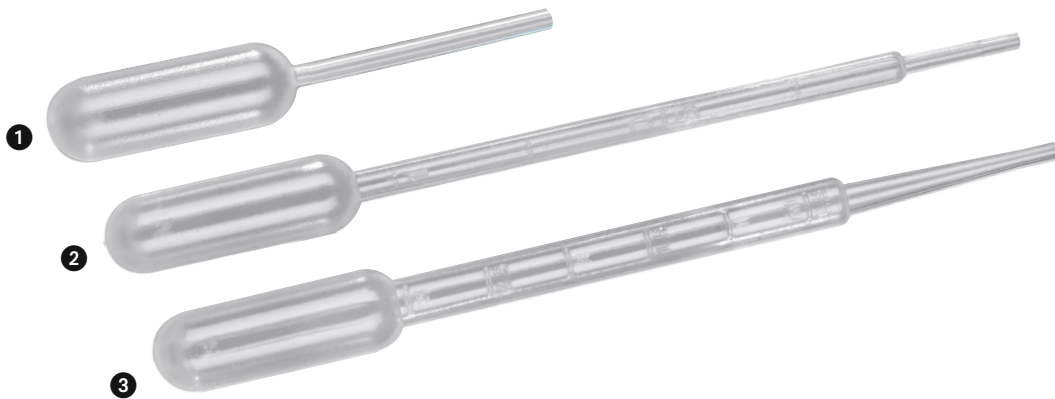

PASTEURPIPETTEN AUS KUNSTSTOFF

Verhindern Bruch und Kontamination, ideal für jeden Einsatzzweck, wie z. B. Urin, Serum oder Plasmaverteilung. Durch thermische Versiegelung der Spitze können die Pipetten auch zum Transport kleiner Probenmengen benutzt werden. Volumina-Angabe ist immer Gesamtvolumen der Pipette. In graduierter und nicht graduierter, unsteriler Ausführung erhältlich. Aus Polyethylen. Auch einzeln steril als Sonderausführung lieferbar.

	Länge	Volumen	Graduierung	Durchmesser	VE	REF	Preis VE
❶	83 mm	4 ml - 30 Tropfen = 1 ml	nicht graduert	2,5 mm	1000 Stück	A3 134030	
	150 mm	3,5 ml - 23 Tropfen = 1 ml	graduert 1,0	5,0 mm	500 Stück	A4 88336	
❷	150 mm	5 ml - 30 Tropfen = 1 ml	graduert 0,25-0,5-0,75-1,0	5,0 mm	500 Stück	A3 151	
❸	150 mm	7 ml - 26 Tropfen = 1 ml	graduert 0,5-1,0-1,5-2,0-2,5-3,0	7,8 mm	500 Stück	A3 152	



EINWEG-TROPFPIPETTEN TYP PASTEUR

Aus einem Stück gepresste Pasteurpipetten, mit integriertem Faltenbalg. Sie können anstatt der normalen Pipetten mit Gummi-Pipettierball oder den klassischen Pasteurpipetten aus Glas verwendet werden. Mit Graduierung zum Ablesen der angesaugten Flüssigkeitsmenge, vollständig dicht.

Länge	Volumen	Graduierung	VE	REF	Preis VE
134 mm	1,5 ml	graduert 0,5-1-1,5	100 Stück	A4 315	
195 mm	5,0 ml	graduert 0,5-1-2-3-4-5	100 Stück	A4 316	



PROBENGEFÄSSE FÜR TECHNICON

Material: Polystyrol

Typ	Volumen	VE	REF	Preis VE
Technicon	1,5 ml	1000 Stück	A4 2501	
Technicon	2,0 ml	10 x 1000 Stück	A4 2502	



PROBENGEFÄSSE FÜR ERIS

Material: Polystyrol

Typ	Volumen	VE	REF	Preis VE
Centrifichem	0,25 ml	1000 Stück	A4 2510	
Gemaec	0,50 ml	1000 Stück	A4 2511	



PROBENGEFÄSSE FÜR HITACHI

Material: Polystyrol

Typ	Volumen	VE	REF	Preis VE
Hitachi	3 ml	250 Stück	A4 2600	



1

2

EINMALKÜVETTEN

Polystyrol. In Styropor, staubdicht verpackt.

	Typ	Maße	Volumen	VE	REF	Preis VE
1	Mikro	10 x 4 x 45 mm	0,5 - 2 ml	1000 Stück	B3 1302	
2	Makro	10 x 10 x 45 mm	2 - 4 ml	1000 Stück	B3 1301	



EINMAL COAGULOMETERRÖHRCHEN

Ohne Rand, glasklar, aus Polystyrol.

Durchmesser	Länge	Volumen	VE	REF	Preis VE
12 mm	55 mm	3 ml	5000 Stück	B3 09	



COAGULOMETERKÜVETTEN FÜR AMELUNGERÄTE

Coagulometerküvetten, Makro für Amelung, Gerät für die Bestimmung der Gerinnungszeit.

Wird mit 1.000 Metallkugeln geliefert.

Typ	VE	REF	Preis VE
Coagulometerküvetten, mit Kugeln	1000 Stück	A4 2631	



BLUT-GERINNUNGSHÄKCHEN QUICK STIX

Aus Polypropylen, glasklar.

Ideal für die Quick Bestimmung per Hand!

Typ	VE	REF	Preis VE
Blut-Gerinnungshäkchen	625 Stück	A8 10	

SERVOspin



SERVOSPIN PLUS TISCHZENTRIFUGE

Die SERVOspin Plus Tischzentrifuge mit Winkelrotor 8 x 15 ml. Leicht erlernbare Bedienung für größtmöglichen Komfort und Sicherheit. Der schwingend gelagerte Motor sorgt für einen sehr ruhigen und geräuscharmen Lauf. Zur Sicherheit für den Anwender wird der Deckel elektromagnetisch verriegelt. Die Drehzahl ist in Schritten zu 100 U/min (max. 5000 U/min) und die Laufzeit in Minuten (bis max. 99 min) einstellbar. Während der Zentrifugation werden die Drehzahl und die Restlaufzeit im Display angezeigt. Durch Tastendruck kann die Anzeige auch auf den RCF-Wert (Relative Centrifugal Force) umgestellt werden.

Die Vorteile auf einen Blick:

- Vielseitiger Einsatz in der Medizin, im Labor, in der Pharmazie und Analytik
- Winkelrotor 8 x 15 ml mit der Möglichkeit zum Einsatz verschiedener Röhrenadapter
- Ergonomisches Bedienfeld und Display
- Digitale Vorwahl von Laufzeit und Drehzahl
- Elektromagnetische Deckelverriegelung
- Manuelle Kurzlauf-Funktion zum Mischen von Proben
- Notfallöffnung bei Stromausfall
- Stabiles Gehäuse und langlebiger Motor
- Hygienische Folientastatur
- Einfache Reinigung und Desinfektion
- 24 Monate Garantie

Inkl. Adapter-Set für unterschiedliche Röhrengroßen (8 Stück).

SERVOspin



Technische Daten:

Drehzahl: 100 - 5000 U/min
 Drehzahlschritte: 100 U/min
 Max.RCF = Zentrifugalkraft: 3074 G
 Standardrotor: Winkelrotor 8 x 15 ml
 Laufzeit: 1 bis 99 min
 Unwuchtkontrolle: ja
 Drehzahl / RCF: ja
 Abmessungen: 350 x 400 x 320 mm
 Gewicht: 5 kg
 Netzspannung: 220 - 230 Volt 50/60 Hz
 Innendurchmesser
 Zentrifugeneinsätze: 15 x 105 mm



Typ	VE	REF	Preis VE
SERVOspin Plus Tischzentrifuge, inkl. 8-fach Winkelrotor	1 Stück	H7 800	



SERVOspin

SERVOSPIN NEXT TISCHZENTRIFUGE

Für den Einsatz in der Arztpraxis und im Präsenzlabor entwickelte Tischzentrifuge mit Ausschwingrotor.

Mit der SERVOspin Next wird die Probenvorbereitung zu einer leichten Aufgabe. Optimal geeignet zur Zentrifugation von Probenröhrchen, die ein Trennmedium (z. B. Gel oder Granulat) enthalten. Durch den Ausschwingrotor erfolgt die Zentrifugation optimal in Richtung der Gefäßachse, so dass die zentrifugierten Bestandteile horizontal gleichmäßig dicke Schichten bilden.

Das klare Bedienkonzept ist leicht erlernbar und bietet dem Anwender größtmöglichen Komfort und Sicherheit. Der kräftige Motor und die integrierte Unwucht-Kontrolle sorgen für einen sehr ruhigen und geräuscharmen Lauf. Zur Sicherheit für den Anwender wird der Deckel elektromagnetisch verriegelt. Die Drehzahl ist in Schritten zu 100 U/min (max. 4000 U/min) und die Laufzeit in Minuten (bis max. 99 min) einstellbar. Während der Zentrifugation werden die Drehzahl und die Restlaufzeit im Display angezeigt.

Die Vorteile auf einen Blick

- Vielseitiger Einsatz in Labor, Arztpraxis, Krankenhaus, Pharmazie, etc.
- Schwingrotor 6 x 15 ml
- Ergonomisches Bedienfeld und Display
- Digitale Vorwahl von Laufzeit und Drehzahl
- Anzeige umschaltbar von Drehzahl (rpm) auf Zentrifugalkraft (rcf)
- Elektromagnetische Deckelverriegelung
- Notfallöffnung bei Stromausfall
- Stabiles Gehäuse und langlebiger Motor
- Leichter Rotorwechsel
- Automatische Unwucht-Kontrolle
- Einfache Reinigung und Desinfektion
- 24 Monate Garantie

Technische Daten:

Drehzahl:	100 - 4000 U/min
Drehzahlschritte:	100 U/min
Max. RCF = Zentrifugalkraft:	2510 G
Standardrotor:	Schwingrotor 6 x 15 ml
Laufzeit:	1 bis 99 min
Unwuchtkontrolle:	ja
Abmessungen:	420 X 340 X 280 mm
Gewicht:	12 kg
Netzspannung:	220 - 230 Volt 50/60 Hz
Innendurchmesser	
Zentrifugeneinsätze:	15 x 105 mm

Typ	VE	REF	Preis VE
SERVOspin Next inkl. Schwingrotor	1 Stück	H7 820	



SERVOspin

SERVOSPIN SMARTPRO MIKRO-HÄMATOKRIT ZENTRIFUGE

Kompakte Mikro-Hämatokrit Zentrifuge mit Wechselrotoren für Micro Gefäße.

Die SERVOspin SMARTpro Mikro-Hämatokrit Zentrifuge ist eine Hochdrehzahl-Tischzentrifuge für die Bestimmung des Hämatokrit-Wertes. Bis heute gilt die Bestimmung des Hämatokrit-Wertes (prozentualer Volumenanteil der Zellen im Blut) durch Zentrifugation als Gold-Standard (DIN 58933-1). Ausgerüstet mit einem geräuscharmen Motor, beschleunigt die SERVOspin SMARTpro Mikro-Hämatokrit Zentrifuge den Rotor auf 12.000 min⁻¹, was einem maximalen RCF von 9660 G entspricht. Das klare Design ermöglicht eine intuitive Handhabung durch den Anwender. Die Verriegelung des Deckels wird elektronisch überwacht und ist mit einer automatischen Not-Bremsfunktion gekoppelt. Das bietet größtmöglichen Komfort und Sicherheit für den Anwender. Ein 12-fach Hämatokrit-Rotor mit HKT Auswertekarte, ein Spenderröhrchen mit 100 Kapillaren, eine Platte mit Verschlusswachs, zwei Wechselrotoren für Mini-Zentrifugengefäße, sowie eine ausführliche Bedienungsanleitung sind im Lieferumfang enthalten.

Die Vorteile auf einen Blick

- Einfache, intuitive Bedienung
- Laufzeit und Drehzahl einstellbar
- Geräuscharmer Motor
- Elektronisch überwachte Deckelverriegelung
- 24 Monate Garantie



Technische Daten:

Drehzahl: 500 - 12000 U/min
 Drehzahlschritte: 500 U/min
 Max. RCF = Zentrifugalkraft: 9660 G
 Laufzeit: 1 bis 99 min
 Rotorausstattung: HKT Rotor, Winkelrotor, Streifenrotor, Adapter Set
 Abmessung: 264 x 229 x 120 mm
 Netzspannung: 85-264 Volt/ 50/60 Hz/ 45 Watt
 Gewicht: 2 Kg

Typ	VE	REF	Preis VE
SERVOspin SMARTpro Mikro-Hämatokrit Zentrifuge	1 Stück	H7 680	



HÄMATOKRIT KAPILLAREN ZUR SERVOspin HKT ZENTRIFUGE

Qualitätsprodukt aus Laborglas mit feuerpolierten Enden.

Einfacher Verschluss mit Hämatokrit Wachsplatten (z. B. REF: A1 0303). Geringe Konizität, passend für SERVOspin Mikro Hämatokrit Zentrifuge.

Lieferung im Röhrchen zu je 100 Stück.

Länge: 40 mm
 Volumen: ca. 50 µl

Typ	VE	REF	Preis VE
blau	100 Stück	H7 812	



HÄMATOKRIT-WACHSPLETTE

Für Hämatokrit-Kapillaren 1 x 24 Felder.

Typ	VE	REF	Preis VE
Hämatokrit-Wachsplatte	10 Stück	A1 0303	



SediSafe®

Gehen Sie jetzt auf „Nummer Sicher“
SEDISAFE BLUTSENKUNGSSYSTEM
 mit Füllkappe und automatischer Nullpunkt-
 einstellung

Einmal-BSG - Sicherheitspipetten für die
 Blutsenkung nach Westergren

Alle Vorteile in einem System:

- Mehr Sicherheit: der Spezialverschluss verhindert garantiert ein Austreten von Blut
- Automatische Nullpunkteinstellung
- Auch vorgefüllt mit Na-Citrat lieferbar: Stopfen durchstoßbar, ein Arbeitsschritt entfällt
- Nur 0,8 ml Blutbedarf: ideal für die Pädiatrie
- Praktisches Einwegmaterial: kein Reinigen mehr (neutral verbrennbar) keine Kontaminationsgefahr
- Besonders wirtschaftlich im Preis
- Mit Sedimat automatisch auswertbar



Wichtig:

Die Pipette muss unten an den Boden der Füllkappe stoßen!
 Der SediSafe Ständer ist auch für die Verwendung mit Dispetten geeignet.

Typ	Länge	Graduierung	VE	REF	Preis VE
SediSafe BSG-Pipetten ohne Sicherheitskappe ohne Na-Citrat	220 mm	150 ± 0,35 mm	100 Stück	A9 244560	
SediSafe BSG-Pipetten mit Sicherheitskappe bereits mit 0,2 ml Na-Citrat vorgefüllt	220 mm	150 ± 0,35 mm	100 Stück	A9 244467	
SediSafe Ständer aus glasklarem Kunststoff für 10 Pipetten, mit Clip zum Aneinanderreihen mehrerer Ständer		auch passend für Dispetten	1 Stück	A9 184010	



NATRIUMCITRAT LÖSUNG 3,13 %
 Steril und pyrogenfrei

Typ	PZN	UK	VE	REF	Preis VE
10 ml Ampullen		540 Ampullen	10 Ampullen	H7 0304	
100 ml Durchstichflasche	01218563	20 Stück	1 Flasche	B3 0704	



DIGITALER ROLLENMISCHER TRM-7S

Digitaler Rollenmischer mit 7 Rollen für das effiziente Mischen von biologischen Proben, viskosen Substanzen und Flüssig-Fest-Suspensionen.

- Leiser Motor mit hoher Laufleistung
- Digitales Display
- Temperaturbereich von 4 °C bis zu 40 °C und einer Feuchte von bis zu 80 %
- Kipp- und Rollbewegung zur optimalen Durchmischung
- Mikroprozessorsteuerung für genaue Geschwindigkeiten

Technische Daten:

Drehzahl: von 10 bis 99 min⁻¹ (+/-10%)
 Timer: von 1 min bis 99 min sowie Dauerbetrieb
 Bewegung: rotierend, wippend
 Temperaturbereich: 4 °C bis 40 °C
 Anschluss: 80 – 230 Volt – 50/60 Hz > – 50 Watt
 Abmessung: 492 x 268 x 101 mm (L/B/H)



Typ	VE	REF	Preis VE
Digitaler Rollenmischer TRM-7S	1 Stück	H7 8011560	



PROBENRÖHRCHEN RUNDBODEN

Graduiert bei 2,5 - 5 - 10 ml, aus unzerbrechlichem Polypropylen.

Durchmesser	Länge	Volumen	VE	REF	Preis VE
16 mm	100 mm	10 ml	2000 Stück	B3 111040	



PROBENRÖHRCHEN KONISCHE FORM

Graduiert bei 2,5 - 5 - 10 ml, aus unzerbrechlichem Polypropylen.

Durchmesser	Länge	Volumen	VE	REF	Preis VE
16 mm	100 mm	10 ml	2000 Stück	B3 112040	



KREUZPROBENRÖHRCHEN

Ohne Rand, glasklar, auch als Coagulometerröhrchen verwendbar, aus Polystyrol.

Durchmesser	Länge	Volumen	VE	REF	Preis VE
12 mm	75 mm	5 ml	4000 Stück	B3 08	



EINMAL ZENTRIFUGENRÖHRCHEN

Rundboden

Geprüfte Spitzenqualität, Polystyrol.
Ohne Rand, glasklar, starkwandig.

Durchmesser	Länge	Volumen	VE	REF	Preis VE
16 mm	100 mm	12 ml	2000 Stück	B3 0201	



EINMAL SEDIMENTRÖHRCHEN

Konische Form

Polystyrol, glasklar, ohne Rand.

Durchmesser	Länge	Volumen	VE	REF	Preis VE
16 mm	105 mm	13 ml	2000 Stück	B3 0202	



URIPLAST SPEZIAL URINSEDIMENTRÖHRCHEN

Glasklar, Polystyrol, mit Spitze für Urinsedimente,
graduiert bei 2,5 - 5 - 10 ml.

Durchmesser	Länge	Volumen	VE	REF	Preis VE
16 mm	105 mm	12 ml	1850 Stück	B3 112410	



SERVOPRAX REAKTIONSGEFÄSSE MIT DECKEL

Geprüfte Spitzenqualität mit gut durchstechbarem Deckel und Bördelrand. Polypropylen. Typ Eppendorf.

Farbe	Volumen	VE	REF	Preis VE
milchig-transparent	1,5 ml	1000 Stück	B3 1502	



REAKTIONSGEFÄSSE, 1,5 ML OHNE DECKEL

Naturfarben, ohne Deckel, aus Polypropylen.

Farbe	Volumen	VE	REF	Preis VE
transparent	1,5 ml	1000 Stück	B3 1501	



SICHERHEITS-REAKTIONSGEFÄSSE, 1,5 ML

Mit Schriftfeld und Deckel

Graduiert, zentrifugierbar bis ca. 15.000 rpm. Der neue Doppelverschluss durch zwei Verschlussringe sorgt für eine sichere Aufbewahrung der Reagenzien.

Farbe	Volumen	VE	REF	Preis VE
transparent	1,5 ml	1000 Stück	A4 27900	
blau	1,5 ml	1000 Stück	A4 27904	
gelb	1,5 ml	1000 Stück	A4 27906	
rosa	1,5 ml	1000 Stück	A4 27913	
grün	1,5 ml	1000 Stück	A4 27912	



SPEZIAL-GEFÄSSE MIT DECKEL

für Vitatron Akes Systeme

0,5 ml, aus Polypropylen.

Farbe	Volumen	VE	REF	Preis VE
transparent	0,5 ml	1000 Stück	A4 1298	

LAMELLEN-GRIFFSTOPFEN

Leicht transparent, mit 2 großen Dichtlamellen, um Durchmesserdifferenzen auszugleichen.



Durchmesser	Farbe	VE	REF	Preis VE
Ø 12 mm	weiß	1000 Stück	B3 0602	
Ø 16 mm	weiß	1000 Stück	B3 0601	
Ø 12 mm	blau	1000 Stück	B3 0601B	
Ø 16 mm	blau	1000 Stück	B3 0602B	
Ø 12 mm	rot	1000 Stück	B3 0601R	
Ø 16 mm	rot	1000 Stück	B3 0602R	
Ø 12 mm	gelb	1000 Stück	B3 0601G	
Ø 16 mm	gelb	1000 Stück	B3 0602G	
Ø 12 mm	grün	1000 Stück	B3 0601GR	
Ø 16 mm	grün	1000 Stück	B3 0602GR	



PROBENRÖHRCHEN MIT SCHRAUBKAPPE

Probenröhrchen mit blauem Schraubdeckel, kurz-konische Form, graduiert, aus Polypropylen, unzerbrechlich.

Durchmesser	Länge	Volumen	VE	REF	Preis VE
transparent, unsteril					
17 mm	120 mm	15 ml	750 Stück	A4 17018	
transparent, einzeln steril					
17 mm	120 mm	15 ml	750 Stück	A4 17020	



DILUTER-RÖHRCHEN

Zylindrische Behälter aus Polystyrol-Material mit weiter Öffnung, zu verschließen mit Aufsteckkappe.

Durchmesser	Länge	VE	REF	Preis VE
34 mm	41 mm	800 Stück	B3 0104	

KÄNGURUH-LABORPROBENBEUTEL

Nach wie vor behelfen sich viele Labors, indem die gefüllten Probenröhrchen auf irgendwelche Befundzettel geklebt und transportiert werden. Mit dem Laborprobenbeutel geht es besser: In die vordere Tasche das Probengefäß legen, zuclipen und die Begleitpapiere in den hinteren Beutel schieben.

Probenbeutel mit Gripverschluss: 150 x 160 mm
 Dokumentenbeutel fest anhängend: 150 x 230 mm.



Farbe	VE	REF	Preis VE
orange	200 Stück	B3 172030	
rot	200 Stück	B3 172031	
gelb	200 Stück	B3 172033	
grün	200 Stück	B3 172034	
blau	200 Stück	B3 172035	



Z-GEFÄSS-STÄNDER

Sparen im nicht benutzten Zustand mehr als 55 % Platz, denn man kann sie ineinanderschieben. Aus stabilem, weißen ABS-Kunststoff, thermostabil bis 90 °C. Andere Farben auf Anfrage.

Typ	Maße	Farbe	UK	VE	REF	Preis VE
32 Löcher / Ø 21 mm	225 x 114 x 60 mm	weiß	20 Stück	1 Stück	B3 183082	
50 Löcher / Ø 17 mm	225 x 114 x 60 mm	weiß	20 Stück	1 Stück	B3 184082	
50 Löcher / Ø 13 mm	180 x 94 x 50 mm	weiß	20 Stück	1 Stück	B3 185082	



POLYPROPYLEN GESTELL

Für 18 Nährboden-Röhrchen.

Typ	Maße	Farbe	UK	VE	REF	Preis VE
18 Löcher / Ø 30 mm	243 x 126 x 64 mm	weiß	15 Stück	1 Stück	B3 180042	

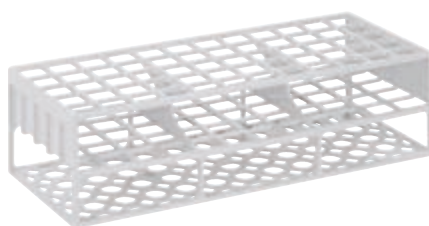

RÖHRCHENGESTELLE

Rechteckig

Typ	Maße	Farbe	UK	VE	REF	Preis VE
40 Löcher / 21x21 mm	246 x 101 x 70 mm	rot	36 Stück	1 Stück	B3 187011	
40 Löcher / 21x21 mm	246 x 101 x 70 mm	weiß	36 Stück	1 Stück	B3 187012	
60 Löcher / 17x21 mm	246 x 101 x 70 mm	rot	36 Stück	1 Stück	B3 188011	
60 Löcher / 17x21 mm	246 x 101 x 70 mm	weiß	36 Stück	1 Stück	B3 188012	

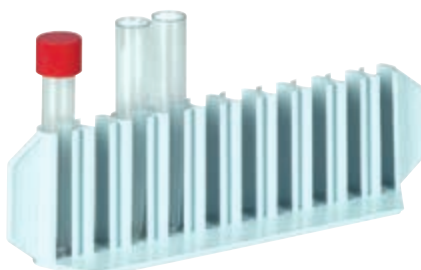

STÄNDER FÜR ZENTRIFUGENRÖHRCHEN

Material: Polypropylen

Speziell hergestellt für die Titration. Die Teströhrchen stehen aufrecht mit notwendigem Abstand. Füllhöhe der Röhrchen jederzeit sichtbar. Ständer kann bis 120 °C autoklaviert werden. Ebenfalls verwendbar in Wasserbädern.

Typ	Maße	VE	REF	Preis VE
10 Löcher / Ø 16 mm	215 x 55 x 65 mm	4 Stück	A4 130	
9 Löcher / Ø 18 mm	215 x 55 x 65 mm	4 Stück	A4 131	

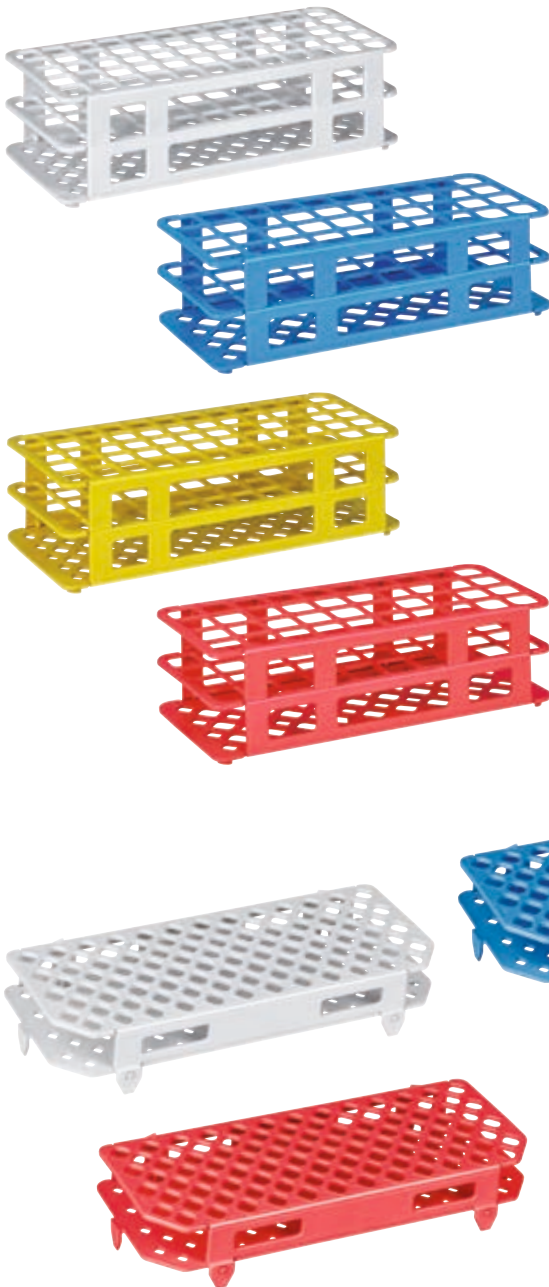

UNIVERSALSTÄNDER FÜR PROBENRÖHRCHEN

Material: Polypropylen

Faltbarer Ständer mit großer Kapazität. Autoklavierbar max. 20 Minuten bis 120 °C. Kann im trockenen Zustand und in Wasserbädern verwendet werden. Schwimmt nicht auf. Kann auch im Tiefkühler (bis -10 °C) aufbewahrt werden, ohne zu verformen. Rostet nicht, deformiert nicht. Alphanumerische Kennzeichnung für die einfache Identifikation der Proben. Farbcodiert für den Wasserbadeinsatz. Im Leerzustand stapelbar.

Wichtig für Bestellungen:

REF-Nr. mit gewünschtem Farbcode ergänzen.

Weiß: 03

Blau: 04

Gelb: 06

Rot: 10



Größe	Loch Ø	Lochformat	Bohrungen	VE	REF	Preis VE
246,5 x 104 x 60 mm	13 mm	6 x 15 mm	90	5 Stück	A4 564	
246,5 x 104 x 70 mm	16 mm	5 x 12 mm	60	5 Stück	A4 565	
246,5 x 104 x 70 mm	20 mm	4 x 10 mm	40	5 Stück	A4 566	
296,5 x 124 x 85 mm	25 mm	4 x 10 mm	40	5 Stück	A4 567	
300,0 x 110 x 85 mm	30 mm	3 x 8 mm	24	5 Stück	A4 568	



REAKTIONSGEFÄß-STÄNDER 2-LAGIG

Material: Polypropylen

2-lagig, lieferbar in vier verschiedenen Farben. Dieses praktische Gestell ist autoklavierbar und kann im trockenen Zustand, im Wasserbad oder im Gefrierschrank eingesetzt werden. Jedes Stativ ist alphanumerisch identifiziert zum leichteren Auffinden der Proben. Das Reaktionsgefäß-Stativ kann 100 x 1,5 ml Reaktionsgefäße mit geschlossenem oder 50 Reaktionsgefäße mit offenem Deckel aufnehmen. Die Stative sind stapelbar, auch im gefüllten Zustand. Mit Flächen für Barcodeetiketten auf jeder Seite.

Größe	Farbe	Bohrungen	VE	REF	Preis VE
262 x 108 x 45 mm	weiß	100	5 Stück	A4 563-03	
262 x 108 x 45 mm	blau	100	5 Stück	A4 563-04	
262 x 108 x 45 mm	gelb	100	5 Stück	A4 563-05	
262 x 108 x 45 mm	rot	100	5 Stück	A4 563-06	

REAGENZGLASGESTELLE

Aus stoßfestem ABS-Kunststoff (creme-weiß) für 50 Röhrchen. Mit Nummerierung, 2-reihig, ideal ineinander stapelbar für Transport und Lagerung, temperaturbeständig bis 90 °C.



Für	VE	REF	Preis VE
Standard-Röhrchen Ø 16/17 mm	1 Stück	B3 181082	
Coagulometer- und Kreuzprobenröhrchen Ø 12/13 mm	1 Stück	B3 182082	



MEDIWARE KONISCHE ABSTRICHTUPFER

Konische Abstrichtupfer zur Sammlung und Entnahme von Cervical-Abstrichen.

Die kegelförmige Spitzen der konischen Mediware Abstrichtupfer passen sich optimal an den Cervix-Kanal an. Die Materialeigenschaften und Abmessungen der Schaumstoff-Konusse erleichtert die Aufnahme der Zellen.

Im Gegensatz zu Spateln und Bürsten werden die Zellen beim Abstrich mit einem konischen Abstrichtupfer nahezu kraftlos aus der Gewebeoberfläche herausgelöst. So werden die Zellen nicht beschädigt und die Patientin erleidet keine Blutung.

Typ	Länge	VE	REF	Preis VE
Konische Abstrichtupfer, hygienisch verpackt	190 mm	25 Stück	B9 1290	



MEDISPAT CERVIX CLEAN HOLZ-ABSTRICHSPEL

Herz-Finger-Form

Aus splitterfreiem Holz. Diese Spatel werden vor dem Verpacken zu Ihrer Sicherheit sterilisiert, dadurch keimreduziert.

Typ	Länge	UK	VE	REF	Preis VE
Holz	180 mm	2400 Stück	100 Stück	G8 0102	

CERVIX ABSTRICHSPEL

Herz-Finger-Form

Aus bruchfestem, biegsamen, hygienischem Kunststoff.

Typ	Länge	VE	REF	Preis VE
Kunststoff	180 mm	1000 Stück	B3 133012	



EINMAL PETRISCHALEN

Spitzenqualität, komplett mit Deckel, maschinen-steril, glasklar, ohne Unterteilung, automatengeeignet.

Typ	Durchmesser	Höhe	VE	REF	Preis VE
Ohne Nocken, ohne Teilung	94 mm	16 mm	480 Stück	B3 0401	
Mit Nocken, ohne Teilung	94 mm	16 mm	480 Stück	B3 0402	



celltip

CELLTIP ABSTRICHBÜRSTE

Endocervical- bzw. Vaginalabstriche und Probenentnahmen können Sie mit der Cytobrush gezielt entnehmen. Die spiralförmig angebrachten Nylonbürsten fördern ausreichend Zellmaterial für aussagefähige Proben. Mit biegsamen Kunststoffträgern. 10 Bürsten im Polybeutel, UK: 10 Beutel

Typ	Länge	UK	VE	REF	Preis VE
unsteril	20 cm	100 Stück	10 Stück	B9 1200	

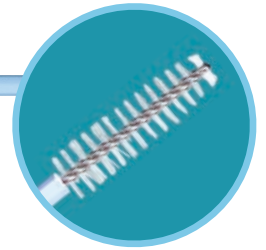

celltip

CELLTIP ECONOMY GYN ABSTRICHBÜRSTE

Ideal für Endocervical- bzw. Vaginalabstriche und Probenentnahmen, in unserer Economy-Verpackung.

Typ	Länge	UK	VE	REF	Preis VE
unsteril	20 cm	6000 Stück	100 Stück	B9 1300	

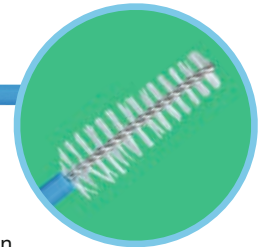

celltip

CELLTIP PLUS ECONOMY ABSTRICHBÜRSTE mit Sicherheitsspitze (Safety Tip)

Für Endocervical- bzw. Vaginalabstriche und Probenentnahmen, mit vorgesägter Spitze zum leichten Abbrechen für Untersuchungen in der Petrischale.

Typ	Länge	UK	VE	REF	Preis VE
unsteril	20 cm	6000 Stück	100 Stück	B9 1300ST	

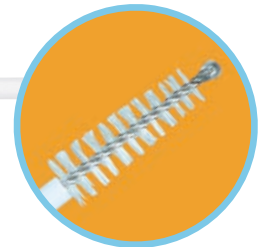

celltip

CELLTIP ABSTRICHBÜRSTE EINZELN

Für die Vorsorgeuntersuchungen, einzeln steril verpackt, 20 cm lang, biegsam.

Typ	Länge	UK	VE	REF	Preis VE
steril	20 cm	3000 Stück	50 Stück	B9 1400-S	





HOLZWATTETRÄGER FÜR ABSTRICHE mit kleinem Baumwollkopf

Wattkopf Ø 4 mm
Holzstab Ø 2,5 mm

Typ	Länge	PZN	VE	REF	Preis VE
einzel steril	150 mm	12602543	1000 Stück	G8 112298	
unsteril	150 mm		3000 Stück	G8 112191	



HOLZWATTETRÄGER DUO FÜR ABSTRICHE mit kleinem Baumwollkopf

paarweise steril verpackt.
Wattkopf Ø 4 mm
Holzstab Ø 2,2 mm

Typ	Länge	UK	VE	REF	Preis VE
paarweise steril	150 mm	15 x 200 Stück	100 x 2 Stück	G8 112400	



KUNSTSTOFF WATTETRÄGER mit kleinem Baumwollkopf

Baumwollkopf Ø 4 mm
Kunststoffstab Ø 2 mm

Typ	Länge	VE	REF	Preis VE
einzel steril	146 mm	1000 Stück	G8 112498	
unsteril	146 mm	3000 Stück	G8 112491	



KUNSTSTOFF WATTETRÄGER DACRON mit kleinem Kunstseidenkopf (DACRON)

Kunstseidenkopf Ø 4 mm
Kunststoffstab Ø 2 mm

Typ	Länge	VE	REF	Preis VE
einzel steril	146 mm	1000 Stück	G8 112598	
unsteril	146 mm	3000 Stück	G8 112591	



METALL WATTETRÄGER mit kleinem Baumwollkopf

Flexibel und biegsam. Extra dünn, ideal für Harnröhren-Abstriche.
Wattkopf Ø 2,5 mm
Metallstab Ø < 1 mm

Typ	Länge	VE	REF	Preis VE
einzel steril	150 mm	100 Stück	G8 112698	
unsteril	150 mm	3000 Stück	G8 112691	



PURITAN KUNSTSTOFF WATTETRÄGER

Mit kleinem Polyesterkopf und Kunststoff-Träger, biegsam, chemisch absolut neutral. Ideal für die Verwendung in Diagnostik-Sets.
5,16 mm Kopfdurchmesser.

Typ	Länge	UK	VE	REF	Preis VE
einzel steril	150 mm	1000 Stück	100 Stück	G8 1301265	



ABSTRICHTUPFER MIT VERSANDGEFÄSS

Sterile Abstrichtupfer für die Zytologie und andere Untersuchungen, einzeln steril verpackt!

Abstreichen, Tupfer mit Kappe einschieben, Etikett beschriften, versandfertig!

Ohne Agar, mit Kunstseidenkopf, innen steril, mit Etikett.

Typ	Länge	VE	REF	Preis VE
Standard, ohne Agar	150 mm	1000 Stück	G8 05	

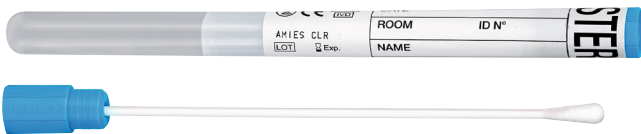

ABSTRICHTUPFER AMIES

Idealer Probentransport für den Nachweis von Neisseria sp., Haemophilus sp., Corynebacterium sp., Trichomonas vaginalis, Streptococcus pyogenes, Streptococcus pneumoniae, Enterobacteria sp.

Mit Spezialagar. Einzeln steril verpackt.

Andere Transporttupfer mit anderen Nährböden auf Anfrage.

Typ	Länge	VE	REF	Preis VE
Amies-Agar, Kunststoffträger	140 mm	400 Stück	G8 03	
Amies-Agar, dünner Aluschaft	140 mm	400 Stück	A4 300281	



ABSTRICHTUPFER IN POLYPROPYLEN-RÖHRCHEN

Steriler Tupfer mit synthetischen Kopf in Polypropylen-Röhrchen. Röhrchen mit Etikett.

Typ	Durchmesser	Länge	VE	REF	Preis VE
innen steril	12 mm	140 mm	100 Stück	B3 23117	



IMPFSCHLINGEN GAMMASTERIL MIT NADEL

Steril im Beutel, kein Ausglühen, kein Aerosol mehr, genau definierte Schlingengröße, aus inertem Kunststoff, mit einseitiger Nadel, ideal zum Beschicken von Nährböden.

Typ	VE	REF	Preis VE
klein, transparent, mit Schlinge, Ø 1 µl	20 Stück	B3 130118	
groß, blau, mit Schlinge, Ø 10 µl	20 Stück	B3 131018	

MINI LABORBRUTSCHRANK

Der Mini-Inkubator für das kleine Labor.

Zum Inkubieren von 18 Eintauchnährböden oder 12 Petrischalen, bzw. mehreren Blutkulturflaschen. Die Änderung der Fix-Temperatur (35 °C) von 25 - 45 °C ist jederzeit möglich. Mit Vollsicht-Plexiglastür, leicht zu reinigen, kompaktes stabiles Gehäuse, wartungsfrei. Inklusive Einlegeboden. Temperaturüberwachung mit Hilfe eines Thermometers erforderlich!

Technische Daten:

Innen (B/H/T):	220 x 120 x 150 mm
Außen (B/H/T):	310 x 155 x 168 mm
Gewicht:	1,1 kg
Leistung:	26 W / 220 Volt
Temperatur:	25-45 °C (fix eingestellt auf 35 °C)
Genauigkeit:	± 1,0 °C

Typ	VE	REF	Preis VE
Mini Laborbrutschrank	1 Stück	C7 140651	
Thermometer	1 Stück	C7 71702	
Multirack mit Rundbohrung	1 Stück	C7 71701	

ACHTUNG! Eintauchnährböden dürfen nicht mehr auf dem Boden stehend inkubiert werden.

LABORINKUBATOR-WÄRMESCHRANK

Das Gehäuse besteht innen und aussen aus rostfreiem Edelstahl. Mit elektronischer Temperaturkontrolle, Displayanzeige von Temperatur und Einschaltzeit.

Alarm bei Fehlfunktion und Temperaturabfall, Tür abschließbar, mit Befestigungsmöglichkeit für die Wandmontage. Mit 2 Edelstahl-Böden.

Technische Daten:

Innen (B/H/T):	385 x 235 x 218 mm
Außen (B/H/T):	560 x 370 x 380 mm
Inhalt:	20 l
Leistung:	100 Watt / 220 V
Gewicht:	12,3 kg
Temperaturregelung:	+30 °C bis 70 °C
Einschaltzeit:	0 - 120 Minuten oder unbegrenzt

Typ	VE	REF	Preis VE
Laborinkubator	1 Stück	E3 C2431	





TRINK- UND UNIVERSALBECHER

Sogenannter Cola-Becher

Weiß, verwendbar als Trink-, Sputum- oder Urinbecher, bruchfest. Aus Polypropylen.

Typ	Volumen	VE	REF	Preis VE
Universalbecher	150 ml	3000 Stück	H7 6001	
Universalbecher	200 ml	3000 Stück	H7 6002	
Deckel, transparent		1000 Stück	H7 6001D	

BECHERSPENDER

Wandspender, aus Plexiglas für unsere Polypropylen Universalbecher (REF: H7 6001/ H7 6002), einfach unten zu entnehmen, die ideale hygienische Staubschutzaufbewahrung.

Typ	VE	REF	Preis VE
Becherspender	1 Stück	H7 6003	



TRINK- UND UNIVERSALBECHER FARBIG AUS POLYPROPYLEN

Verwendbar als Trink-, Sputum- oder Urinbecher, bruchfest. Aus Polypropylen.

Farbe	Volumen	VE	REF	Preis VE
blau	180 ml	3000 Stück	H7 0180-BLAU	
gelb	180 ml	3000 Stück	H7 0180-GELB	
grün	180 ml	3000 Stück	H7 0180-GRÜN	
rot	180 ml	3000 Stück	H7 0180-ROT	



URINSAMMELFLASCHE

Volumen = 2 Liter

Graduiert, mit Schriftfeld und großem dicht schließendem Schraubdeckel. Aus haltbarem PE, weiß. Bis 60 °C erhitzzbar.

Typ	Maße	Volumen	VE	REF	Preis VE
lose	180 x 90 x 215 mm	2 Liter	1 Stück	B3 1601	



24-STUNDEN URIN-SAMMELCONTAINER

Mit integrierter Probeentnahmestelle durch Vakuum-Röhrchen REF: B3 14850 / REF: B3 14930 (Vakuum-Röhrchen nicht im Lieferumfang enthalten). Gesamtvolumen 3 Liter, graduiert à 100 ml, mit Tragegriff und Schraubdeckel. Die patentierte Form verhindert eine Kontamination, das integrierte Absaugrohr erlaubt auch die Entnahme kleinster Proben. Auslaufsicher. Mit Entnahme-Nadel an der Probenstelle.

Typ	Volumen	VE	REF	Preis VE
Urin-Sammelcontainer	3 Liter	30 Stück	B3 90476	
Vakuum-Urinröhrchen mit konischem Boden und Deckel	9,5 ml	10 x 100 Stück	B3 14850	
Vakuum-Urinröhrchen mit Rundboden und Deckel	9,5 ml	1000 Stück	B3 14930	



URINBECHER / UNIVERSALBECHER OHNE DECKEL

Beschriftbar, graduiert, aus unzerbrechlichem PP.

Volumen	VE	REF	Preis VE
125 ml	1000 Stück	A8 7004	



UNIVERSALBEHÄLTER MIT BLAUEM SCHNAPPDECKEL

Ohne Tülle, bruchfest, graduiert, beschriftbar, unsteril.

Volumen	PZN	VE	REF	Preis VE
125 ml	05956507	500 Stück	A8 7003	



UNIVERSALBECHER / URINBECHER

groß, ohne Deckel

Beschriftbar, graduiert, aus unzerbrechlichem PP.

Volumen	VE	REF	Preis VE
200 ml	1000 Stück	A8 4531	



SCHNAPPDECKEL OHNE TÜLLE

Passend zu REF: A8 7004, A8 7003 und A8 4531.

Typ	VE	REF	Preis VE
Schnappdeckel, ohne Tülle, blau	1000 Stück	A8 4368	



URINBECHER MIT SCHNAPPDECKEL UND TÜLLE

Streifentülle, bruchfest, graduiert, beschriftbar, unsteril. Aus PP. Die Tülle kann abgeschnitten werden, um einen Urinteststreifen leichter einzuführen. Unterverpackt zu 10 x 50 Becher und zu 5 x 100 Schnappdeckeln im Karton.

Volumen	VE	REF	Preis VE
125 ml	500 Stück	A8 7001	



SCHNAPPDECKEL MIT STREIFENTÜLLE

Passend zu REF: A8 7001, A8 7004 und A8 4531.

Typ	VE	REF	Preis VE
Schnappdeckel, mit Streifentülle, rot	1000 Stück	A8 7001D	



UNIVERSALBEHÄLTER MIT GELBEM SCHNAPPDECKEL UND TÜLLE

Mit gelbem Schnappdeckel und Tülle, einzeln innen gammasteril verpackt, graduiert, beschriftbar.

Volumen	VE	REF	Preis VE
125 ml	150 Stück	A8 7005	



URINBECHER MIT SCHRAUBDECKEL UNSTERIL

Beschriftbar, bis 100 ml graduiert. Unterverpackt zu 20 x 25 Becher und 5 x 100 Schraubdeckeln im Karton

Volumen	VE	REF	Preis VE
125 ml	500 Stück	A8 70021	



ERSATZ SCHRAUBDECKEL

Passend zu REF: A8 70021.

Typ	VE	REF	Preis VE
Schraubdeckel, grün	1000 Stück	A8 4408	



URINBECHER MIT SCHRAUBDECKEL STERIL

Beschriftbar, bis 100 ml graduiert, einzeln gammasteril verpackt.

Volumen	VE	REF	Preis VE
125 ml	150 Stück	A8 4381	



URINBECHER

Mit dichtem rotem Schraubdeckel. Innen keimreduziert, aus glasklarem Polystyrol. 64 mm Ø x 85 mm Höhe, inklusive Etikett.

Volumen	VE	REF	Preis VE
Urinbecher, lose			
180 ml	200 Stück	B3 105178	
Urinbecher, einzeln in diskreter Patientenpackung			
180 ml	160 Stück	B3 105278	



SCHRAUBDECKEL-CONTAINER

Aus flexiblem, unzerbrechlichem Polypropylen. Mit dichtschiessendem Deckel und Beschriftungsetikett. Graduierung bis 120 ml bzw. 170 ml.

Volumen	VE	REF	Preis VE
unsteril, mit weißem Deckel			
150 ml	400 Stück	B3 231176	
200 ml	300 Stück	B3 231196	
innen steril, mit rotem Deckel			
150 ml	400 Stück	B3 231178	
200 ml	300 Stück	B3 231198	



URIN SCHRAUBGEFÄSS

Schraubgefäße mit Deckel und Etikett. Ideal als Urin-Sammelgefäß zu verwenden. Mit Schriftfeld und Graduierung.

Volumen	VE	REF	Preis VE
unsteril - mit weißem Deckel			
60 ml	500 Stück	B3 231158	
innen steril - mit rotem Deckel			
60 ml	500 Stück	B3 231160	



GEFÄSSE FÜR DEN POSTVERSAND VON LABORPROBEN

Absolut auslauf- und bruchsicher. Ohne Probenröhrchen. Mit oder ohne Saugeinlage lieferbar.

Typ	Durchmesser	Länge	VE	REF	Preis VE
ohne Saugeinlage, ohne Deckel	30 mm	126 mm	300 Stück	B3 080230000	
mit Saugeinlage, ohne Deckel	30 mm	126 mm	300 Stück	B3 080230600	
Deckel, allein			300 Stück	B3 08125000	



Diese Röhrchen passen in die Versandgefäße REF: B3 080230000 und REF: B3 080230600.

RÖHRCHEN AUS POLYPROPYLEN

Mit Schraubverschluss, Rundboden.

Farbe	Durchmesser	Länge	VE	REF	Preis VE
farblos	16 mm	100 mm	1000 Stück	B3 13	
rot	16 mm	100 mm	1000 Stück	B3 4078R	
gelb	16 mm	100 mm	1000 Stück	B3 4078G	
blau	16 mm	100 mm	1000 Stück	B3 4078B	



SPEZIALGEFÄSSE FÜR PROBEN TYP BIOPSIE

Mit dicht schließendem Schraubdeckel, aus glasklarem Polypropylen, für den sicheren Probenversand.

Durchmesser	Länge	Volumen	VE	REF	Preis VE
16 mm	57 mm	8 ml	2 x 1000 Stück	B3 01093	



SPEZIALGEFÄSSE FÜR PROBEN TYP PATHOLOGIE

Mit Graduierung, ohne Deckel aus glasklarem Polypropylen, für den sicheren Probenversand.

Typ	Durchmesser	Länge	Volumen	VE	REF	Preis VE
Probengefäß, ohne Deckel	30 mm	85 mm	40 ml	500 Stück	B3 0801304	
Schraubdeckel, passend für Pathogefäß				500 Stück	B3 08113	



STUHLGEFÄSSE MIT LÖFFEL

Unsteril, glasklar, mit blauem Eindrückstopfen und blauem Löffel, aus Polystyrol.

Durchmesser	Länge	Volumen	VE	REF	Preis VE
22 mm	63 mm	18 ml	1000 Stück	B3 12	



STUHLGEFÄSSE OHNE LÖFFEL

Unsteril, glasklar, mit PE-Eindrückstopfen, ideal als Universalgefäß.

Durchmesser	Länge	Volumen	VE	REF	Preis VE
22 mm	63 mm	18 ml	1000 Stück	B3 432	



STUHLGEFÄSSE

Mit Schraubverschluss und Löffel. Aus unzerbrechlichem PE.

Durchmesser	Länge	Volumen	VE	REF	Preis VE
16 mm	100 mm	12 ml	1000 Stück	B3 430	
20 mm	76 mm	15 ml	1000 Stück	B3 429	
25 mm	107 mm	30 ml	500 Stück	B3 449	



ABSTRICHRÖHRCHEN - STERIL

Mit Holzwatteträger und Baumwollkopf. Schraubdeckel aus PE, unzerbrechlich.

Durchmesser	Länge	VE	REF	Preis VE
16 mm	100 mm	100 Stück	B3 50111	



UNIVERSALGEFÄSS MIT SCHRAUBDECKEL

Mit Dichtlippe, aus klarem, bruchfestem Polypropylen.

Typ	Durchmesser	Höhe	Volumen	VE	REF	Preis VE
unsteril, ohne Etikett	40 mm	60 mm	60 ml	600 Stück	B9 206047	
keimfrei/aseptisch, mit Etikett	40 mm	60 mm	60 ml	600 Stück	B9 206048	



UNIVERSALGEFÄSS MIT SCHNAPPDECKEL

Aus klarem Polystyrol.

Durchmesser	Höhe	Volumen	VE	REF	Preis VE
34 mm	41 mm	30 ml	1000 Stück	B3 103017	
60 mm	34 mm	60 ml	500 Stück	B3 202037	



PRÄPARATE AUFBEWAHRUNGS-SCHRAUBDOSEN

Zum sicheren Aufbewahren von Präparaten sind diese transparenten Aufbewahrungsbehälter aus Polystyrol ideal. Mit großer Öffnung und dichtem Schraubdeckel werden alle Präparate aufgenommen und sicher transportiert.

Typ	Volumen	Durchmesser	Höhe	VE	REF	Preis VE
klein	15 ml	35 mm	33 mm	1000 Stück	B9 190015	
mittel	30 ml	35 mm	55 mm	1000 Stück	B9 190030	
Standard	100 ml	65 mm	55 mm	250 Stück	B9 190100	
groß	200 ml	65 mm	85 mm	250 Stück	B9 190200	



PATHOLOGIE VERSANDGEFÄSSE

Aus festem, klarsichtigem Polypropylen mit dichtschießendem Schraubverschluss, gute Transparenz, um Gewebe- und Probeteile gut erkennen zu können. Auslaufsicher auch bei wässriger Formalinlösung.

Volumen	VE	REF	Preis VE
20 ml	1000 Stück	B3 4818	
35 ml	500 Stück	B3 4828	
50 ml	500 Stück	B3 4838	
100 ml	250 Stück	B3 04848	



ECONOMY SALBENDOSE

Weiß, mit Deckel.

Durchmesser	Höhe	Volumen	VE	REF	Preis VE
35 mm	50 mm	35/40 ml	90 Stück	B3 6039	
55 mm	60 mm	125 ml	32 Stück	B3 6041	
65 mm	50 mm	150 ml	32 Stück	B3 6062	
65 mm	65 mm	200 ml	25 Stück	B3 6082	

Durchmesser	Höhe	Volumen	VE	REF	Preis VE
90 mm	60 mm	350 ml	24 Stück	B3 612	
90 mm	85 mm	500 ml	24 Stück	B3 614	
110 mm	120 mm	1000 ml	18 Stück	B3 6181	
110 mm	150 mm	1250 ml	18 Stück	B3 620	



SCHRAUB- / SALBENDOSEN

Aus weißem, hygienischem Kunststoff. Ideal als Universalbehälter für Salben und Proben. Mit Deckel.

Durchmesser	Höhe	Volumen	VE	REF	Preis VE
24 mm	16 mm	6 ml	50 Stück	B3 99252	
24 mm	30 mm	12 ml	50 Stück	B3 99253	
30 mm	40 mm	25 ml	50 Stück	B3 99254	
35 mm	45 mm	35 ml	50 Stück	B3 99255	
40 mm	55 mm	60 ml	25 Stück	B3 99256	
50 mm	65 mm	125 ml	25 Stück	B3 99257	
66 mm	60 mm	185 ml	16 Stück	B3 99258	

Durchmesser	Höhe	Volumen	VE	REF	Preis VE
66 mm	80 mm	250 ml	15 Stück	B3 99259	
75 mm	80 mm	310 ml	10 Stück	B3 99260	
75 mm	95 mm	375 ml	9 Stück	B3 99261	
90 mm	90 mm	500 ml	9 Stück	B3 99262	
90 mm	115 mm	625 ml	9 Stück	B3 99263	
105 mm	130 mm	1000 ml	3 Stück	B3 99264	
105 mm	160 mm	1250 ml	3 Stück	B3 99265	



ISOPROPYL-ALKOHOL - 99 %

Nach DIN-Norm/DAC, mit Schraubverschluss.

Inhalt	PZN	VE	REF	Preis VE
1 Liter	16486588	1 Stück	H7 1301	
5 Liter		1 Stück	H7 1302	



ISOPROPYL-ALKOHOL - 70 %

Mit Schraubverschluss.

Inhalt	VE	REF	Preis VE
1 Liter	1 Stück	H7 1303	
5 Liter	1 Stück	H7 1304	



WUNDBENZIN

Lösungsmittel für technische Zwecke.
Bei sachgemäßer Benutzung unbedenklich im Einsatz auf der Haut,
z. B. um Pflasterrückstände zu entfernen.

Inhalt	PZN	VE	REF	Preis VE
1 Liter	15397629	1 Stück	H7 0601	
5 Liter		1 Stück	H7 0602	



AQUA DEST-LABORWASSER

Ständig überprüfte Markenqualität, geeignet auch für Laboruntersuchungen, mit Schraubverschluss und Spritzkappe, Leitwert liegt bei < 1 µS/cm bei Abfüllung, hergestellt durch Ionenaustausch-System. Ebenfalls geeignet zum Reinigen von Laborartikeln.

Inhalt	VE	REF	Preis VE
1 Liter	1 Stück	B3 1701	
5 Liter	1 Stück	B3 1702-5	
10 Liter	1 Stück	B3 1702	



AQUA BIDEST-LABORWASSER

Laborwasser durch Ionenaustauscher doppelt gereinigt und filtriert. Für medizinische, pharmazeutische, chemische und technische Zwecke. Nicht geeignet für Injektionen, Infusionen und Augentropfen. Bei +5 °C bis 20 °C und lichtgeschützter Lagerung 6 Monate ungeöffnet verwendbar. Nach Anbruch (ebenfalls lichtgeschützt lagernd) 1 Monat verwendbar. Das Produkt ist keimarm! Nicht zu verwechseln mit zweifach destilliertem Wasser!

Inhalt	VE	REF	Preis VE
1 Liter	1 Stück	B3 1703	
10 Liter	1 Stück	B3 1704	



SPRITZFLASCHEN

Material: Polyethylen

Ideal zum Verteilen von Flüssigkeiten wie destilliertem Wasser, Alkohol und ähnlichem.

Volumen	VE	REF	Preis VE
100 ml	1 Stück	B3 16100	
250 ml	1 Stück	B3 16250	
500 ml	1 Stück	B3 16500	
1000 ml	1 Stück	B3 161000	



STOPPUHR

Tisch-Stoppuhr mit Batterie. Einfache und präzise Bedienung, gute Übersichtlichkeit. Funktionelles Gehäuse mit Magnet, Standfuß und Befestigungsklammer. Digitalstoppuhr aufwärtszählend, Kurzzeitmesser abwärts zählend.

Display: 6-stellige LCD-Anzeige
 Ziffernhöhe: 8 mm
 Tastatur: 6-teilige Tastatur
 Zeitmeßeinheit: 1 Sekunde
 Stoppuhr: 23 Std., 59 Min., 59 Sek.
 Count Down: 23 Std., 59 Min., 59,99 Sek.
 Gewicht: ca. 33 g
 Gehäuse: 68 x 55 x 16 mm
 Lieferung: incl. Knopfzelle 1,5 V
 Betriebsdauer: mit einer Batterie ca. 1 Jahr

Typ	VE	REF	Preis VE
Tisch-Stoppuhr	1 Stück	B8 0205	



STOP-WATCH STOPPUHR

Stoppuhr mit Batterie, 1/100 Sek., mit Umhängekordel, spritzwassergeschützt.

Funktionen:

Start/Stop/Reset/Nullstellung, Addition (beliebig oft), Zwischenzeitmessung (split), Dual-Messung von zwei aufeinander folgenden Zeiten, Normalzeit/Datum/Alarmfunktion.

Display: 6-stellige LCD-Anzeige
 Ziffernhöhe: 5 mm
 Anzeigzeit: bis 24 Stunden
 Gehäuse: Kunststoff 55 x 58 x 16 mm,
 Gewicht: ca. 516 g
 Lieferung: inkl. Knopfzellenbatterie
 Betriebsdauer: mit einer Batterie ca. 1 Jahr

Typ	VE	REF	Preis VE
Stop-Watch Stoppuhr	1 Stück	B8 0204	



LABORWECKER

Mit quadratischem Gehäuse, 60 Minuten, nach Zeitablauf ertönt das Klingelzeichen.

Typ	VE	REF	Preis VE
Laborwecker	1 Stück	B8 01	

PRAXISBEDARF



Gruppe 3

3M Artikel	146	C			
A		Cardiologie Stethoskop	143, 146	Fiberoptik Taschenotostkope	168
Abheftstreifen	174	Chirurgische Pinzetten	190, 209, 221	Fieberthermometer	154f
Ablageboxen	175	Chirurgischer Nervenfinder	220	Fingerring Schneidegerät	202
Ablagetaschen	174	Chirurgische Scheren	187, 223	Flachkopfsthethoskope	140
Ablassventil	151	Cilienpinzette	191	Flachmeissel	217
Abortuszange	198	Classic Stethoskope	142, 144	Flaschenständer Sauerstoff	231
Adreßfeldaufkleber	175	Clinipack Container	172	Folienschild	161
Adson Pinzette	190, 209	Constant	158	Folienschweißgerät	179
Aerosol Vernebler	235	Containerlabel	185	G	
Akkus	157	Cusco Spekulum	197	Gasindikator	185
Alkoholspender	170	D		Gassteri-Klebeband	185
Alkoholtupfer	170	Dampfindikator	185	Geburtszange	214
Alkotip	170	Darmschere	214	Gefäßpinzetten	191
Allspec Einweg-Tips	164	DCT Sauerstoffbrille	234	Gesichtssauna	229
Allspec Tip Dispenser	164	DCT Sauerstoffkatheter	232ff	Gipsabreißzange	199
Alphanorm	174f	DCT Sauerstoffmaske	232f	Gipsschere	199
Aluminium Hand	209	DCT Sauerstoffschlauch	232, 234	Gipsspreizer	199
Ampullenbrechhilfe	172	DCT Verneblerset	235	Glasthermometer	154
Ampullenfeile	172	Dermatoskop	163, 167	Griff Kehlkopfspiegel	194
Anästhesie Stethoskope	140	Dermojet Injektor	203	Gummiblase	151
Anatomische Pinzette	190f, 208, 221	Deschamps Verbindungsnadeln	218	H	
Archivierungskästen	175	Diagnostikleuchte	159f	Hakenzange	198
Arterienklemmen	192, 211, 224	Digitalthermometer	156	Halogenlampen Heine Artikel	165
Arztschild Folien	161	Digitemp Thermometerhüllen	154, 156	Hammer	203
Arztwaage	176	Dilatoren	198	Hautklammerentferner	225
Atemgasbefeuchter	230	Doppelkopfsthethoskope	141	Hautscheren	188
Atemtrainer	236	Drahtfasszange	219	Haut- und Fadenschere	188
Aufkleber Kartei	175	Drahtschneidezange	213, 219	Heine Artikel	163ff
Aufladbare Akkubatterien	157	Druckball Blutdruckmesser	151	Heißluftsterilisationsrollen	181
Augenleuchte	159f	Druckinjektor	203	Heißluftsterilisator	178
Augenmagnet	190	Druckminderer	230f	Heißsiegelgerät	179
Autoclave	178	Dual Stethoskop	143	Helix Test	184
Autoclave Beutel	182	E		Hochtemperaturkauter	220
Autoclave Rollen	181	Edelstahl Instrumentenschalen	205	Hohlsonde	216
B		Edelstahl Nierenschalen	206	Holzkasten Studentenetui	204
Babymanschette	151	Edelstahl Schüssel	206	Hüllen Thermometer	154, 156
Babystethoskop	142	Edelstahl Sputumbecher	206	Humi-Rainbow Luftbefeuchter	226
Babywaage	176f	Edelstahl Standzylinder	205	Hyperventilationsbeutel	233
Backhaus Tuchklemme	195	Edelstahl Stechbecken	206	I	
Bälle Blutdruckmessgeräte	151	Edelstahl Universalschalen	206	Industrial	158
Batteriegriff für Ophthalmoskope	165	Einmal Instrumente	221ff	Infrarot-Fieberthermometer	154
Batterieleuchte	159f	Einmal Pinzetten	221	Infrarot-Wärmeleuchte	226
Batterien	157f	Einweg Ohrtrichter	166	Inhalatoren	228f
Batterien für Laryngoskop	158	Einweg-Tips	164, 167, 227	Instrumente	187ff, 207ff, 223
Bettpfanne	206	Einweg-Tuben	166	Instrumentenaufbewahrung	204
Biopsiezange	197	Elektrodenreiniger	220	Instrumentenpflege	179
Blasenschlauch	235	Elektronisches Fieberthermometer	156	Instrumentenschalen	205
Blockbatterie	157	Episiotomie Schere	225	Instrumentenset	204
Blutdruckmessgeräte	148ff	Ersatzmanschette	150	Irisscheren	207, 223
Bohrdraht Extraktionszange	213	Ersatz O2-Flasche	230f	Ishihara Sehprüftafel	162
Boso Geräte	152	Ersatzset Inhalation	231	IUP-Faßzange	198
Bowie & Dick Testpaket	184	Ersatzteile Heine	165	K	
Boxen Zellstofftupfer	171	Etiketten sterile Ware	185	Kardiologiestethoskop	146
Braun Thermoscan	155	Euroseal Valida Folienschweißgerät	179	Karteiaufkleber	175
Breeze Care Sauerstoffset	230	Extraktionszange	219	Karteitaschen	174
		F		Katheter	233
		Fadenschere	188	Kauter	220
		Fahrbarer Flaschenständer	231	Kehlkopfspiegel	194
		Farb-Sehprüftafel	162	Kern Waagen	177
		Fasszange	215, 218	Kindermanschette	151
		Feilchenfeld Pinzetten	191, 209, 221	Kindersauerstoffmaske	232f
		Feile	188	Kinderstethoskop	141, 145
				Kinderverneblerset	235

Klammerzange	200	Nagelzangen	196, 199	S	
Klarsichtrollen Sterilisation	181	Nasenspekulum	201, 210	Sanduhr Puls	153
Klebeband Sterilisation	185	Nervendetektor	220	Sauerstoffblasenschlauch	235
Kleiderschere	195	Nervenlokalisator	220	Sauerstoffbrille	234
Klemmen	192f, 224	Nervenrad nach Wartenberg	201	Sauerstoffdruckminderer	230
Klettmanschette	151	Nerve Stim Nervendetektor	220	Sauerstoffeinheit	231
Knopfhäkchen	194	Netzgerät für Seca Waagen	176	Sauerstoffflaschen	230f
Knopfsonde	202	Niedertemperatur Kauter	220	Sauerstoffgeräte	230f
Kocherklemme	192, 224	Nierenschalen	206	Sauerstoffkatheter	233
Komedonenquetscher	201	Notdienstschild	161	Sauerstoffmasken	232f
Kopfleuchte	162	Notfall Arztschild	161	Sauerstoffverbindungsschlauch	232, 234f
Kopfschneidezange	196			Sauerstoff Zubehör	230ff
Kopfstück für Unispec Einwegtuben	166	O		Säuglingsstethoskop	145
Kornzange	193, 218	O2-Aufsatz Thermovent T	231	Säuglingswaage	176f
Kreppfix Zungenlappchen	170	O2-Brille	234	Scharfer Löffel	194, 199, 222
Kristeller Spekulum	197	O2-Einheit	230f	Scheren	187ff, 195, 204, 222f, 225
Künstliche Nase	231	O2-Flaschen	230	Schlauchklemme	192, 216
Küretten	197	O2-Flaschenständer	231	Schlauchverbinder	234
		O2-Maske	232f	Schneidegerät Fingerring	202
L		O2-Verbindungsschlauch	232, 234	Schüsseln Edelstahl	206
Ladebatterie Heine Beta Ladegriff	165	Oberschenkelmanschette	151	Schutzkappen Thermoscan	155
Ladegerät für Otoskope	165	Oculus Sehtesttafeln	162	Schwesternsets	188
Ladegriff für Heine Beta	165	Ohrenspritzen	226	Schwesternstethoskope	140
Lampen für Heine Artikel	165	Ohrenzängchen	210	Schwesternuhr	153
LED Diagnostikleuchte	159	Ohrfiebertermometer	155	Seal Easy Steribeutel	182
LED Kopfleuchte	162	Ohrpinzette	190, 210	Seca Waagen	139, 176
Leichtgewicht Stethoskop	147	Ohrschlinge	201	Sehprobentafel	162
Ligaturschere Spencer	189	Ohrspülgerät	227	Selbstklebebeutel	182
Listerschere	189, 193, 195, 214, 225	Ohrtips	155, 164, 167, 227	Selfseal Autoclave Beutel	182
Littmann Classic III	144	Ohrtrichter	164, 166f	Servoclean Bowie & Dick Testpaket	184
Littmann Stethoskope	144ff	Ölspray	179	Servoclean Heißluftsterilisatoren	178
Littmann Zubehör	147	Omron Blutdruckmessgerät	152	Servoclean Praxisautoclave	178
Löffel nach Volkmann	199	Ophthalmoskop Aufsatz	165	Servoclean Zubehör	178
Löffel nach Willinger	222	OP-Instrumente I. Wahl	207f	Servoprax Helix Test	184
Luftbefeuchter	226	Otoskope	163ff, 168	Servoprax Venenstauer	169
				Sicherheitsbehälter	172
M		P		Siegelgerät	179
Magillzange	193	Paillettenentnahme Pinzette	191	Silikonspray	179
Manometer	151	Peanklemmen	192, 224	Skalpelle	204
Manschetten Blutdruckmessgeräte	150f	Penisklemme	214	Spatel	194
Master Kardiologiestethoskope	146	Penlight Leuchten	159f	Spekulum	197
Mathieu Nadelhalter	200	Percussionshammer	203	Spezialbatterien	158
Mayo-Scheren	208	Personenwaagen	176f	Spiegel Kehlkopf	194
Medicus Blutdruckmessgerät	152	Pinzetten	190f, 204, 221	Splitterpinzetten	191, 221
Medispray Silikonspray	179	Präpariernadel	204	Standzylinder	205
Mediware Dermatoskop	167	Präparierschere	189, 204, 208	Staubbänder	169
Mediware Otoskope	168	Praxisautoclave	178	Stechbecken	206
Med & Org Artikel	173ff	Praxis Organisation	174f	Steribeutel	180, 183
Mehrzweckschere	195	Praxis Zootiere Sortiment	161	Steriindikator	185
Messband	139	Pressure Man Blutdruckmessgeräte	148ff	Steriklebeband	185
Metzenbaumschere	195, 222	Privat Blutdruckmessgerät	150	Sterikrepp	180
Michel Klammerzange	200	Probentafel	162	Sterilisator	178
Micro Nadelhalter	212	Procell	158	Sterilisiervlies	180
Mikulicz Klemmen	193, 211	ProJet Ohrspülgerät	227	Sterimax	185
Mini Dermatoskop	163	Proktoskope	166	Sterirollen	181
Mini Otoskop	163	Pulsuhr	153	Steri Zubehör	178
Mosquitoklemmen	192, 216, 222			Stethoskope	139ff
M-Spray Ölspray	179	R		Stille Gipsschere	199
Mundsperrerr	210	Rappaport Stethoskope	139	Stimmgabel	201
Myrtenblattsonde	202, 215	Rasiermesser	204	Stirnleuchte	162
		Raspatorium	217	Studentenetui	204
N		Reflexhammer	203		
Nabelschnurzange	214	Rektoskoptuben	166		
Nadelhalter	200, 212f, 223f	Rotlichtleuchte	226		
Nagelausreisszange	199				
Nagelfeile	188				
Nagelscheren	188				

T

Taschendermatoskope	167
Taschenleuchte	159f
Taschenotосkope	168
Terminplaner	173
Thermometer	154, 156
Thermometerhülle	154, 156
Thermoscan Ohrtips	155
Thermovent O2-Aufsatz	231
Thermovent T	231
Tip Cleaner	220
Tippfix Alkoholspender	170
Triflo Atemtrainer	236
Tuchklemme	195, 216
Tupferbehälter	205
Tupferbox	171
Tupfer Fasszange	193
Tupferzange	218

U

Uhr Schwestern	153
Ultraschallluftbefeuchter	226
Ultraschallvernebler	228f
Umfangsmessband	139
Unispec Einwegtuben	166
Universalbatterien	158
Universalblasenschlauch	235
Universalpinzette	191
Universalschalen	206
Universalscheren	195
Uterus Dilator	198
Uterussonde	198

V

Varta Batterien	158
Venenstauer	169
Verbandschere	195, 214, 225
Verbinder für Schläuche	234
Verbindungsschlauch	232, 234
Vernebler	228
Vernebler Systeme	229, 235
Volkman Löffel	199

W

Waagen	176f
Wärmeleuchte	226
Watteträger	202
Wischstäbchen	170
Wundhaken	202, 215
Wundspreizer	200
Wund- und Trachealhäkchen	215

Z

Zangen	193, 196
Zeckenzangen	196
Zellstoff Tupfer	171
Zelltip Tupfer	171
Zootiere Sortiment	161
Zubehör Littmann Stethoskope	147
Zubehör Studentenetui	204
Zubehör Ultraschallvernebler	228
Zungenläppchen Kreppfix	170
Zungenspatel	194
Zungenzange	193



RAPPAPORT STETHOSKOP

- Mit besonders schwerem, schwenkbarem Doppelkopf
- Diverse Aufsätzen und Ersatzteile im Etui
- Mit Gummi-Doppelschlauch
- Membrane, Ø 45 mm
- Trichter mit Membrane, Ø 35 mm
- Im Display-Karton verpackt

Farbe	VE	REF	Preis VE
schwarz	1 Stück	G5 001	
rot	1 Stück	G5 0010	
blau	1 Stück	G5 0011	
grün	1 Stück	G5 0012	
grau	1 Stück	G5 0014	

SUPERIOR QUALITY



ERGONOMISCHES UMFANGSMESSBAND SECA 201

Weil auch Umfangsmessbänder heute höchsten medizinischen Ansprüchen genügen müssen, hat seca das seca 201 entwickelt, mit dem der Körperumfang millimetergenau gemessen werden kann. Denn die hochwertige Mechanik gewährleistet, dass sich das 205 cm lange Band leicht herausziehen lässt und präzise einrastet. Dabei liegt das Gehäuse gut in der Hand, fühlt sich angenehm an und ist so robust, dass es auch mal auf den Boden fallen kann.

- Messbereich: 0 - 205 cm
- Teilung (Längenmesssysteme): 1 mm
- Maße (BxHxT): 70 x 22 x 65 mm
- Eigengewicht: 50 g
- Funktionen: Mobiles Messen und Wiegen

Typ	VE	REF	Preis VE
SECA 201 - Umfangsmessband	1 Stück	G3 201	



FLACHKOPFSTETHOSKOP MODELL SCHWESTER

- Mit Flachmembrane
- Metallbügel mit Feder, Schrauboliven
- Bruststück Ø 45 mm mit Schraubring
- Latex- und Nickelfrei
- Im Display-Karton verpackt
- In diversen Schlauchfarben

Jetzt mit dem neuen Kunststoff-Kälteschutzring.
100 % nickelfrei



Farbe	VE	REF	Preis VE
rot	1 Stück	G5 007	
blau	1 Stück	G5 0084	
pink	1 Stück	G5 0088	
grün	1 Stück	G5 0085	
weiß	1 Stück	G5 00811	
gelb	1 Stück	G5 00812	
grau	1 Stück	G5 00813	
schwarz	1 Stück	G5 008	
orange	1 Stück	G5 0040	



SUPERIOR QUALITY

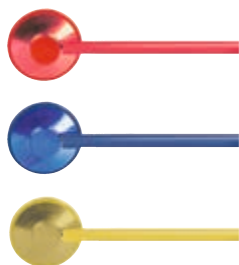

FLACHKOPFSTETHOSKOP MODELL KINDER

- Mit Flachmembrane
- Metallbügel mit Feder, Schrauboliven
- Bruststück Ø 35 mm mit Schraubring
- Latex- und Nickelfrei
- Im Display-Karton verpackt
- In diversen Schlauchfarben

Jetzt mit dem neuen Kunststoff-Kälteschutzring.
100 % nickelfrei



Farbe	VE	REF	Preis VE
rot	1 Stück	G5 007CH	
blau	1 Stück	G5 0084CH	
gelb	1 Stück	G5 00812CH	



FLACHKOPFSTETHOSKOP MODELL ANÄSTHESIE

110 cm Schlauch, Bruststück Ø 45 mm,
mit Luer Lock-Metallverbinder



Farbe	VE	REF	Preis VE
schwarz	1 Stück	G5 00162	



DOPPELKOPFSTETHOSKOP ECONOMY

Standardausführung mit Doppelkopf, drehbarem Trichter, Gummiring, silbernem Bruststück und Bügelfeder außerhalb des Schlauches.

- Latex- und Nickelfrei
- Im Display-Karton verpackt

Jetzt mit dem neuen Kunststoff-Kälteschutzring. 100 % nickelfrei

Membrane: Ø 45 mm
Trichter: Ø 30 mm



Farbe	VE	REF	Preis VE
schwarz	1 Stück	G5 005	
blau	1 Stück	G5 0054	
grün	1 Stück	G5 0055	
pink	1 Stück	G5 0058	
weiß	1 Stück	G5 00511	
gelb	1 Stück	G5 00512	
orange	1 Stück	G5 0045	
rot	1 Stück	G5 00513	



SUPERIOR QUALITY



DOPPELKOPFSTETHOSKOP KINDER

Mit kleinerem Doppelbruststück

Membrane: Ø 35 mm
Trichter: Ø 25 mm



Farbe	VE	REF	Preis VE
blau	1 Stück	G5 004	
schwarz	1 Stück	G5 0041	



DOPPELKOPFSTETHOSKOP SUPER

Mit innenliegender Feder im Schlauch.

Membrane: Ø 45 mm
Trichter: Ø 30 mm



Typ	Farbe	VE	REF	Preis VE
Aluminium-Kopf	schwarz	1 Stück	G5 006	
Edelstahl-Kopf	grau	1 Stück	G5 003	



CLASSIC - STETHOSKOP

Edelstahl

- Mit schwerem, handlichen Edelstahl-Doppelkopf
- Großer Schlauchdurchmesser
- Bruststück und innenliegende Feder aus Edelstahl
- Mit harten und weichen Ohroliven
- Im Display-Karton verpackt
- In 2 Größen lieferbar

Farbe	VE	REF	Preis VE
Erwachsene			
schwarz	1 Stück	G5 1101	
rot	1 Stück	G5 1111	
Säuglinge			
schwarz	1 Stück	G5 1103	
rot	1 Stück	G5 1113	



SUPERIOR QUALITY

CLASSIC - STETHOSKOP SET

Set mit 3 Bruststücken

- Aus haltbarem Edelstahl
- Ohrbügel mit innenliegender Feder
- Schwarzer Schlauch mit großem Lumen
- Mit weichen, auswechselbaren Ohroliven
- Im Display-Karton verpackt
- 3 verschiedene Doppelkopf-Bruststücke aus Edelstahl

Typ	Membrane	Trichter
Erwachsene	= 47 mm Ø	36 mm Ø
Kinder	= 38 mm Ø	30 mm Ø
Säuglinge	= 30 mm Ø	23 mm Ø

Farbe	VE	REF	Preis VE
schwarz	1 Stück	G5 1100SET	



CLASSIC SET
STETHOSCOPE



CARDIOLOGIE STETHOSKOP CLASSIC II

- Besonders gut verarbeitetes Kardiologie Edelstahl Stethoskop
- In 3 unterschiedlichen Schlauchfarben erhältlich.
- Im Display-Karton verpackt.
- Mit Ersatzmembran und Ohrhölzchen.

Membrane: 43,3 mm Ø

Farbe	VE	REF	Preis VE
schwarz	1 Stück	G5 1300	
rot	1 Stück	G5 1301	
blau	1 Stück	G5 1302	

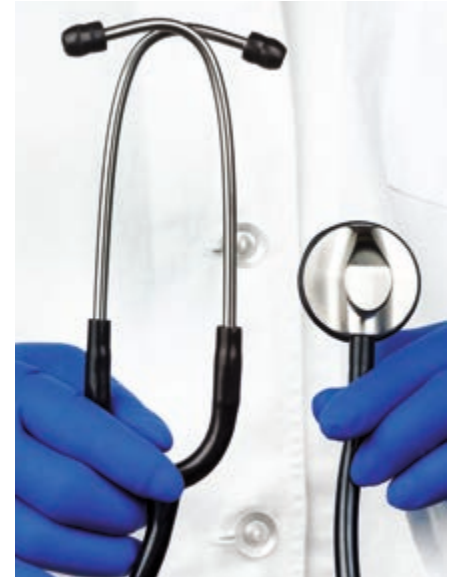

SUPERIOR QUALITY



CARDIOLOGIE STETHOSKOP DUAL

- Mit besonders schwerem Edelstahl-Cardiologie-Doppelkopf
- Mit wärmeisolierenden Kunststoffringen
- Großlumiger PVC-Schlauch
- Innenliegende Edelstahl-Feder
- Extra weiche Ohrhölzchen
- Komplett mit Ersatzmembran und Ersatzhölzchen im Etui
- Im Display-Karton verpackt

Membrane: 43,3 mm Ø

Trichter: 36 mm Ø

Farbe	VE	REF	Preis VE
schwarz	1 Stück	G5 1201	
rot	1 Stück	G5 1202	



DUAL STETHOSCOPE



ORIGINAL LITTMANN CLASSIC III STETHOSKOP

Hohe akustische Empfindlichkeit bei der allgemeinen Auskultation. Dual Frequency Membrane auf beiden Seiten des Bruststücks für Erwachsene und für Kinder. Die pädiatrische Seite verwandelt sich in einen traditionellen offenen Trichter, indem man die Membrane durch einen Kälteschutzring austauscht. Die einteilige Membrane ist leicht anzubringen und durch die glatte Oberfläche leicht zu reinigen. Durch das neue widerstandsfähige Material hält der Schlauch länger und ist robuster gegen Flecken und Verfärbungen.

Membrane: Erwachsene 43 mm Ø

Pädieatrie 33 mm Ø

Gewicht: 150 g

Länge: 69 cm

Farbe	VE	REF	Preis VE
Edelstahl			
schwarz	1 Stück	G5 5620	
grau	1 Stück	G5 5621	
marineblau	1 Stück	G5 5622	
karibikblau	1 Stück	G5 5623	
burgund	1 Stück	G5 5627	
hellblau	1 Stück	G5 5630	
pflaume	1 Stück	G5 5831	
perlmutter	1 Stück	G5 5633	
zitronengelb	1 Stück	G5 5839	
Black Edition			
schwarz	1 Stück	G5 5803	
burgund	1 Stück	G5 5868	
Regenbogen Edition			
himbeerrot	1 Stück	G5 5806	
karibikblau	1 Stück	G5 5807	
schwarz	1 Stück	G5 5870	
Kupfer Edition			
schokoladenfarben	1 Stück	G5 5809	
Smoke Edition			
schwarz	1 Stück	G5 5811	
limettengrün	1 Stück	G5 5875	
Champagner Edition			
schwarz	1 Stück	G5 5861	
burgund	1 Stück	G5 5864	
Mirror Edition / hochglanzpoliert			
marineblau	1 Stück	G5 5863	
Hochglanzpoliert/Smoke			
perlmutter	1 Stück	G5 5962	



**ORIGINAL LITTMANN CLASSIC II
STETHOSKOP, TYP KINDER**

Membrane: 35 mm Ø
Trichter: 30 mm Ø
Gewicht: 100 g
Länge: 71 cm

Farbe	VE	REF	Preis VE
Edelstahl			
schwarz	1 Stück	G5 2113	
rot	1 Stück	G5 2113R	
karibikblau	1 Stück	G5 2119	
himbeerrot	1 Stück	G5 2122	
Regenbogen/Messing/Messing			
karibikblau	1 Stück	G5 2153	



**ORIGINAL LITTMANN CLASSIC II
STETHOSKOP, TYP SÄUGLINGE**

Membrane: 30 mm Ø
Trichter: 23 mm Ø
Gewicht: 85 g
Länge: 71 cm

Farbe	VE	REF	Preis VE
Edelstahl			
schwarz	1 Stück	G5 2114	
rot	1 Stück	G5 2114R	
karibikblau	1 Stück	G5 2124	
Regenbogen/Messing/Messing			
himbeerrot	1 Stück	G5 2157	



ORIGINAL LITTMANN MASTER CARDIOLOGY STETHOSKOP

Das Spezialinstrument für die Kardiologie mit dem besonders gut aufliegenden Master-Bruststück und der „Dual Frequenz Membran“. Doppelschlauch-System, aufsteckbare Soft-Oliven. Die besondere Form des Bruststückes erlaubt die gute Handhabung.

Membrane: 50 mm Ø

Gewicht: 235 g Länge: 69 cm

Farbe	VE	REF	Preis VE
Edelstahl			
burgund	1 Stück	G5 2163	
marineblau	1 Stück	G5 2164	
pflaume	1 Stück	G5 2167	
Edelstahl poliert			
schwarz	1 Stück	G5 2160	
Black Edition			
schwarz	1 Stück	G5 2161	
Einheitlich Messing-Finish			
schwarz	1 Stück	G5 2175	
Einheitlich Smoke-Finish			
schwarz	1 Stück	G5 2176	



ORIGINAL LITTMANN CARDIOLOGY IV STETHOSKOP

Exzellente akustische Leistung verbunden mit außergewöhnlicher Vielseitigkeit – das Cardiology IV Stethoskop verfügt über abstimmbare Dual Frequency Membranen auf beiden Seiten des Bruststückes.

Membrane: 43 mm und 33 mm Ø

Gewicht: 177 g

Länge: 69 cm

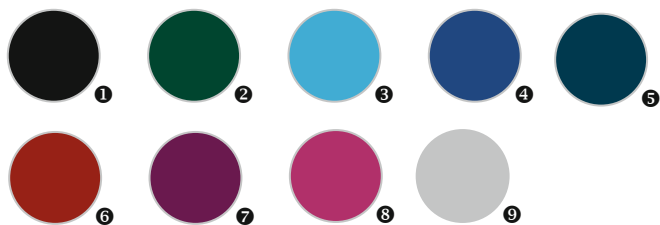

	Farbe	VE	REF	Preis VE
Edelstahl				
①	schwarz	1 Stück	G5 6152	
②	marineblau	1 Stück	G5 6154	
③	dunkelgrün	1 Stück	G5 6155	
④	pflaume	1 Stück	G5 6156	
⑤	himbeerrot	1 Stück	G5 6158	
Einheitlich Schwarz				
②	marineblau	1 Stück	G5 6168	
①	schwarz	1 Stück	G5 6163	
Regenbogen/Schwarz/Schwarz				
①	schwarz	1 Stück	G5 6165	
Hochglanzpoliert/Standard/Hochglanzpoliert				
①	schwarz	1 Stück	G5 6177	
②	burgund	1 Stück	G5 6170	
Champagner/Smoke/Smoke				
①	schwarz	1 Stück	G5 6179	
Champagner/Schwarz/Champagner				
②	burgund	1 Stück	G5 6176	
⑤	karibikblau	1 Stück	G5 6190	
Schwarz/Schwarz/Farbe				
①	schwarz	1 Stück	G5 6200	
①	schwarz	1 Stück	G5 6201	
①	schwarz	1 Stück	G5 6203	
Hochglänzend Smoke/Schwarz/Farbe				
②	marineblau	1 Stück	G5 6202	
①	schwarz	1 Stück	G5 6204	
①	schwarz	1 Stück	G5 6232	
⑤	karibikblau	1 Stück	G5 6234	
Regenbogen/Schwarz/Farbe				
⑦	pflaume	1 Stück	G5 6205	
Hochglänzend Smoke/Smoke/Farbe				
⑨	grau	1 Stück	G5 6238	
Hochglanz-Regenbogen/Smoke				
①	schwarz	1 Stück	G5 6240	
⑤	himbeerrot	1 Stück	G5 6241	
Hochglanz-Regenbogen/Farbe				
②	marineblau	1 Stück	G5 6242	
⑦	pflaume	1 Stück	G5 6239	



ORIGINAL LITTMANN LIGHTWEIGHT II S.E. STETHOSKOP

Das Littmann Lightweight II S.E. Stethoskop mit einstellbarer Dual-Frequency-Membran, zweiseitigem Bruststück und zuverlässiger akustischer Leistung ist eine gute Wahl für Einsteiger. Seine Tropfenform erleichtert die Auskultation an einer Blutdruckmanschette. Mit 118 Gramm das leichteste aller Littmann Stethoskope für Erwachsene

- Das doppelseitige Bruststück ermöglicht die flexible Verwendung der einstellbaren Dual-Frequency-Membran oder des offenen Trichters
- Tropfenförmiges Bruststück für erleichterte Positionierung unter Blutdruckmanschetten und an Verbänden.

Durchmesser: Doppelseitig
 Bruststück ca.: 52 x 45 mm
 35 x 32 mm
 Gewicht: 118 g
 Länge: 71 cm

Farbe	VE	REF	Preis VE
Edelstahl			
schwarz	1 Stück	G5 2450	
burgund	1 Stück	G5 2451	
karibikblau	1 Stück	G5 2452	
hellblau	1 Stück	G5 2454	
perlmutter	1 Stück	G5 2456	



LITTMANN ZUBEHÖR FÜR STETHOSKOPE

Typ	VE	REF	Preis VE
Ersatzteil-Set: Soft-Ohroliven, groß und klein, Farbe: schwarz	1 Set	G5 40001	
Ersatzteil-Set: Soft-Ohroliven, groß und klein, Farbe: grau	1 Set	G5 40002	
Ersatzteil-Set: Kälteschutzring, weiche/kleine Ohroliven schwarz, Membran & Ring, für Classic II S.E.	1 Set	G5 40005	
Ersatzteil-Set: Kälteschutzring, weiche/kleine Ohroliven grau, Membran & Ring, für Classic II S.E.	1 Set	G5 40006	
Stethoskop-Namensschild, Einheitsgröße, schwarz	1 Stück	G5 40007	
Stethoskop-Namensschild, Einheitsgröße, grau	1 Stück	G5 40008	
Ersatzteil-Set: weiche/kleine Ohroliven, schwarz, Membran & Ring, für Master Cardiology	1 Set	G5 40011	
Ersatzteil-Set: Membran-Set, schwarz/grau für das Classic II Kinder	1 Set	G5 40012	
Ersatzteil-Set: Membran-Set, schwarz/grau für das Classic II Säugling	1 Set	G5 40013	
Ersatzteil-Set: weiche/kleine Ohroliven, schwarz, Membran & Ring für Classic III & Cardiology IV	1 Set	G5 40016	
Ersatzteil-Set: weiche/kleine Ohroliven, grau, Membran & Ring für Classic III & Cardiology IV	1 Set	G5 40017	
Ersatzteil-Set: weiche/kleine Ohroliven, grau, Membran & Ring, für Master Cardiology	1 Set	G5 40018	
Ersatzteil-Set: weiche/kleine Ohroliven, schwarz, Membran & Ring, Kälteschutzring für Lightweight II S.E.	1 Set	G5 40020	
Ersatzteil-Set: weiche/kleine Ohroliven, hellbraun, Membran & Ring, Kälteschutzring für Lightweight II S.E.	1 Set	G5 40021	
Ersatzteil-Set: weiche Ohroliven, schwarz, Membran & Ring für Master Classic II	1 Set	G5 40022	
Ersatzteil-Set: weiche Ohroliven, grau, Membran & Ring für Master Classic II	1 Set	G5 40023	



PRESSURE MAN II

PRESSURE MAN II

PRESSURE MAN II CHROME LINE

2-Schlauch Blutdruckmesser mit kalibriertem, verchromten 50 mm Durchmesser Manometer, inkl. Klettmanschette, deutsche Qualität.



Besondere Merkmale:

- Leicht ablesbare Skalenmarkierungen
- Bewährte Doppelschlauch-Konstruktion
- Kalibrierte Klettmanschetten
- Progressive Ventile für besonders gleichmäßigen Druckablauf
- Ansprechende Farben der Manschetten
- Mit farblich angepasstem Stethoskop auch als Set lieferbar

HMV-Gruppe: 21.28.01.0xxx



Typ	VE	REF	Preis VE
Klett-Manschette - grau	1 Stück	E3 1079	
Klett-Manschette - rot	1 Stück	E3 1079R	
Klett-Manschette - grün	1 Stück	E3 1079G	
Klett-Manschette - blau	1 Stück	E3 1079B	



PRESSURE MAN II

PRESSURE MAN II CHROME LINE SET

2-Schlauch Blutdruckmesser mit verchromten 50 mm Durchmesser Manometer. Klettmanschette komplett mit farbigem Doppelkopf-Stethoskop verpackt.

Typ	VE	REF	Preis VE
Set - grau	1 Stück	E3 1079-ST	
Set - rot	1 Stück	E3 1079R-ST	
Set - grün	1 Stück	E3 1079G-ST	
Set - blau	1 Stück	E3 1079B-ST	



PRESSURE MAN II

PRESSURE MAN II CHROME LINE IMPORT

2-Schlauch Blutdruckmesser, Gehäuse mit großer Skala, 60 mm Durchmesser, mit kalibrierter Klettmanschette.

Typ	VE	REF	Preis VE
Klett-Manschette - grau	1 Stück	E3 1090	
Klett-Manschette - rot	1 Stück	E3 1090R	
Klett-Manschette - grün	1 Stück	E3 1090G	
Klett-Manschette - blau	1 Stück	E3 1090B	



PRESSURE MAN I

Diese Blutdruckmeßgeräte bringen Farbe in die Praxis. Farblich abgestimmte Manschetten und Stethoskope: Ideal für den gezielten Einsatz in Abteilungen und Stationen.

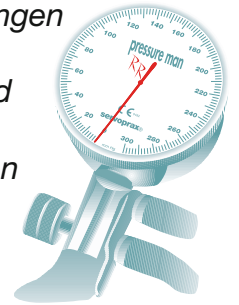

PRESSURE MAN I IMPORT

Der besonders preiswerte Economy Blutdruckmesser mit separatem Metallgehäuse 50 mm Durchmesser, Gehäuse blau, getrennter Schlauch mit Ventil wie auch Tonometer-Uhr. Erhältlich in den 4 Farben.

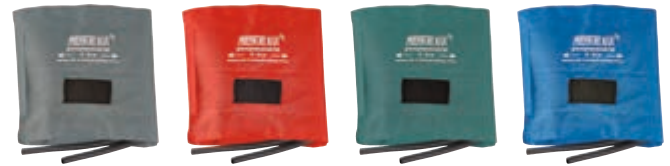

Typ	VE	REF	Preis VE
Klett-Manschette - grau	1 Stück	E3 2079	
Klett-Manschette - rot	1 Stück	E3 2079R	
Klett-Manschette - grün	1 Stück	E3 2079G	
Klett-Manschette - blau	1 Stück	E3 2079B	



PRESSURE MAN I SET

Economy Blutdruckmesser mit getrenntem Schlauch, Ventil und Tonometer-Uhr, komplett mit farbigem Doppelkopf-Stethoskop verpackt.

HMV-Gruppe: 21.28.01.0xxx

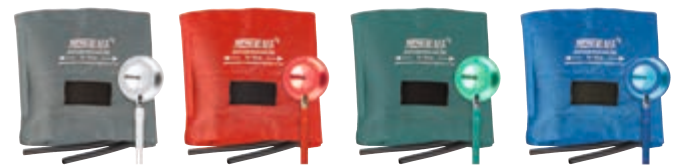

Typ	VE	REF	Preis VE
Set - grau	1 Stück	E3 2079-ST	
Set - rot	1 Stück	E3 2079R-ST	
Set - grün	1 Stück	E3 2079G-ST	
Set - blau	1 Stück	E3 2079B-ST	

PRESSURE MAN I



PRESSURE MAN I PRIVAT

Das preiswerte Selbstmessgerät mit eingebautem Stethoskop. Manometergehäuse metallverchromt, gehärtete Spezialmembran mit Velcro-Zugbügel-Klettmanschette. HMV-Gruppe: 21.28.01.0xxx

Typ	VE	REF	Preis VE
Blutdruckmessgerät	1 Stück	E3 1174	
Velcro-Ersatzmanschette	1 Stück	E3 1357	



PRESSURE MAN II



PRESSURE MAN II KINDER SET

Komplettes 2-Schlauch Manometergerät mit jeweils einer Baumwollmanschette für Kinder und für Säuglinge. In passender Kindermotiv-Aufbewahrungstasche.

Typ	VE	REF	Preis VE
Kinder-Set	1 Stück	E3 1090K-SET	



PRESSURE MAN II

Zubehör für servoprax - Blutdruckmessgeräte



MANOMETER

Für 2-Schlauch, ohne Manschette.

Typ	Artikel-Beschreibung	VE	REF	Preis VE
Pressure Man Import	60 mm Skala	1 Stück	E3 03-68	
Pressure Man Chrome	50 mm Skala	1 Stück	E3 03-CHROM	



ARMMANSCHETTEN FÜR ERWACHSENE

Kalibriert mit 2-Schlauch-Innenblase, Velcro-Klettverschluss. Schlauchlänge ca. 70 cm. Maß: 51 x 14,5 cm (Länge x Breite)

Farbe	Länge	Breite	VE	REF	Preis VE
schwarz	51 cm	14,5 cm	1 Stück	E3 1222	
rot	51 cm	14,5 cm	1 Stück	E3 1223	
blau	51 cm	14,5 cm	1 Stück	E3 1224	
grün	51 cm	14,5 cm	1 Stück	E3 1225	



KLETTMANSCHETTENBEZUG FÜR BLUTDRUCKMESSERBLASE

Klettmanchettenbezug, kalibriert, passend für Blasen mit den Maßen von 12 x 23 cm bis 12 x 28 cm.

Farbe	Länge	Breite	VE	REF	Preis VE
Für Erwachsene					
grau	51 cm	14,5 cm	1 Stück	E3 110102	
rot	51 cm	14,5 cm	1 Stück	E3 000001	
grün	51 cm	14,5 cm	1 Stück	E3 000003	
blau	51 cm	14,5 cm	1 Stück	E3 000010	



SPEZIALMANSCHETTEN FÜR BLUTDRUCKMESSGERÄTE

Klettmanchettenbezüge mit innenliegender PVC Blase.

Typ	Länge	Breite	VE	REF	Preis VE
Oberschenkel	72 cm	20 cm	1 Stück	E3 1342	
Kinder	34,5 cm	10,5 cm	1 Stück	E3 1250	
Babies	19 cm	5,5 cm	1 Stück	E3 1240	



LATEXFREIE PVC BLASEN, EINZELN

Typ	Länge	Breite	VE	REF	Preis VE
Ersatzblase 2-Schlauch für Erwachsene	23 cm	12 cm	1 Stück	E3 1103	
Ersatzblase 2-Schlauch für Kinder	20 cm	8 cm	1 Stück	E3 1104	
Druckball, schwarz			1 Stück	E3 1105	
Ablassventil Standard mit Drehschraube			1 Stück	E3 1106	





OMRON M500 INTELLI IT

Das M500 intelli IT ist ein klinisch validiertes, Bluetooth-fähiges Blutdruckmessgerät. Ausgezeichnet mit dem Prüfsiegel der Deutschen Hochdruckliga für Messgenauigkeit.

- Das OMRON M500 intelli IT ist ein Blutdruckmessgerät, das auch mögliches Vorhofflimmern (AFib) erkennt. (Spezifität (93,8 %) und Empfindlichkeit (95,5 %))
- Im Afib-Modus misst das OMRON M500 intelli IT drei Blutdruckwerte, errechnet den Durchschnittswert und ermittelt auf diese Weise ein genaueres Ergebnis.
- Das Gerät ist mit einer neuen Funktion zum Vergleich von bis zu 100 Blutdruckwerten ausgestattet, die im Gerät gespeichert werden können. Auch wöchentliche sowie morgendliche oder abendliche Durchschnittswerte können angezeigt werden.
- Das OMRON M500 intelli IT kann auf Wunsch die Blutdruckwerte automatisch per Bluetooth an Ihr Smartphone übermitteln, sodass in der App OMRON connect immer die neuesten Werte zur Verfügung stehen. Mit der App OMRON connect können Sie Ihre Fortschritte nachverfolgen oder die Messergebnisse an Ihren Arzt weitergeben.

Technische Daten

Gerätetyp:	Oberarm-Blutdruckmessgerät
Manschettentyp:	Intelli Wrap Manschette 22 - 42 cm
Speicher:	max. 2 Nutzer / jeweils 100 Messwerte
Armmanschettensitzkontrolle:	Ja
LED-Ampel für Bluthochdruck:	Ja
Mittelwertfunktion:	Ja
Erkennung unregelmäßiger Herzschläge:	Ja
Erkennung von Körperbewegungen:	Ja
Aufbewahrungsbehälter im Lieferumfang:	Ja
Validierung:	Klinische Validierung, Validierung für Diabetes, Validierung für Schwangerschaft
Intellisense-Technologie:	Ja
Schlaganfallprävention:	Ja
Länge:	19,1 cm
Höhe:	8,5 cm
Tiefe:	12 cm
Gewicht Verkaufsverpackung:	460 g

Typ	VE	REF	Preis VE
Omron M500 intelli IT	1 Stück	E3 HEM-7361T-D	



BOSO MEDICUS

Das Oberarm-Blutdruckmessgerät – mit hoher Arztverwendung:

- Vollautomatische Messung
- Komfortable Einknopf-Bedienung
- Manuelle Druckvorwahl
- Messbereich bis 280 mm Hg
- Batterieschonende Abschaltautomatik
- Netzteil-Anschluss für batteriefreien Betrieb

Typ	HMV	PZN	VE	REF	Preis VE
Medicus Medicus (421-0-143)	21.28.01.2012	07365845	1 Stück	E3 421	



BOSO MEDICUS UNO

Das Basisgerät für die Oberarmmessung mit Einknopfbedienung:

- Die Arrhythmie-Erkennung zeigt Herz-Rhythmus-Störungen an
- Intelligente Aufpumpautomatik für sanftes Aufpumpen und schnelles Ablassen
- Speicher für die letzte Messung

Typ	HMV	PZN	VE	REF	Preis VE
Medicus Uno (451-0-143)	21.28.01.2003	02227831	1 Stück	E3 451	
Medicus Uno XL (451-0-143), starke Arme	21.28.01.2003	07147545	1 Stück	E3 451 XL	

PRESSURE MAN

QUECK-
-FREI-
SILBER-



PRESSURE MAN „PROFESSIONAL“

Das preiswerte, quecksilberfreie (digitale) Tisch-Arztmodell mit großem, gut lesbarem Display. Es entspricht der gleichen Größe mit Aufbewahrungsbox eines professionellen Quecksilber-Tischgerätes, jedoch als ungiftige, digitale Variante.



Druckanzeige: 0 - 300 mm HG (oder bis 40 kPa)
Genauigkeit: +/- 3 mm HG / +/- 0,4 kPa
Puls wiedergabe: 30 - 200 / Min. +/- 5 %
Memory Funktion: 5 Werte-Speicher, Low battery-Anzeige, 3 Volt, 2 AA-Batterien.

Typ	VE	REF	Preis VE
Pressure Man „Professional“	1 Stück	E3 3070	



SCHWESTERNUHR

Diese werden vom Pflegepersonal in Kliniken oder von Helferinnen in Arztpraxen verwendet. Schwesternuhr mit stabilem Clip und Sekundenanzeiger in einer Metalldose, Design: blau/silber. Durchmesser: 2,7 cm. Sie wird aus Hygienegründen nicht am Handgelenk getragen, sondern ist an einer kurzen Kette befestigt und wird mittels eines Clips oft freihängend an der Kleidung getragen. Das Ziffernblatt ist um 180° verdreht und zeigt noch Skalen an, die z. B. das Messen des Pulses eines Patienten erleichtern.



Typ	VE	REF	Preis VE
mit Clip und Kette	1 Stück	B8 2000	



SANDUHR

Im Metallgehäuse mit Ring und Clip.

Typ	VE	REF	Preis VE
1/4-Minuten Messung	1 Stück	B8 09	
1/2-Minuten Messung	1 Stück	B8 10	



GERATHERM CLASSIC FIEBERTHERMOMETER

Glasthermometer - garantiert ohne Quecksilber.
Gut ablesbar, mit blauleuchtender Skala von 35 °C - 42 °C.
In Kunststoffhülle verpackt.

Typ	VE	REF	Preis VE
Glasthermometer in Hartschalenhülle	1 Stück	H7 4541103588	
Thermometerhülle, leer, Hart-Kunststoff mit Kappe	1 Stück	H7 1102	



Lieferumfang: ohne Batterien.

Produkteigenschaften

- Langlebige Messzelle (ca. 100.000 Messungen ohne Neukalibrierung)
- Hygienisch und einfach zu bedienen, keine Kreuzkontamination
- Reaktionszeit: 1 Sekunde
- Auflösung der Temperaturanzeige: 0,1 °C (0,1 °F)
- Farbliche Fieber-Warnanzeige
- Integrierter akustischer Alarm
- Geeignet für Neugeborene und Erwachsene
- Automatische Abschaltung: < 30 Sekunden
- Messwertspeicher: für 32 Messungen

Technische Daten

Messentfernung:	3 cm ~ 5 cm (1,2in ~ 2in)
Messbereich	
Körper-Modus:	32 °C ~ 42,9 °C (89,6 °F ~ 109,2 °F)
Oberflächentemperatur-Modus:	0 °C ~ 60 °C (32 °F ~ 140 °F)
Raum-Modus:	0 °C ~ 40 °C (32 °F ~ 104 °F)
Genauigkeit:	32,0 °C ~ 34,9 °C (89,6 °F ~ 94,8 °F) ±0,3 °C (±0,6 °F) 35,0 °C ~ 42,0 °C (95 °F ~ 107,6 °F) ±0,2 °C (±0,4 °F) 42,1 °C ~ 42,9 °C (107,8 °F ~ 109,2 °F) ±0,3 °C (±0,6 °F)
Energieversorgung:	2 Stück 1,5 Volt AA
Umgebungstemperatur:	10 °C ~ 40 °C (50 °F ~ 104 °F)
Relative Luftfeuchtigkeit:	≤ 85 %
Abmessungen:	187 x 120 x 57 mm (L x B x H)
Gewicht (ohne Batterien):	80 g

Typ	PZN	VE	REF	Preis VE
Infrarot-Thermometer	16837131	1 Stück	E3 25-178	

INFRAROT-THERMOMETER

Noch nie war die Temperaturmessung einfacher. Das kontaktlose Infrarot-Thermometer Berrcom 178 bietet Komfort, Genauigkeit und Präzision bei der Temperaturmessung. Mit nur einem Knopfdruck ermittelt das Gerät sofort und präzise die Temperatur einer Person, ohne die Gefahr einer Kontamination. Richten Sie das Thermometer einfach auf die Stirn des Patienten, drücken Sie die Auslösetaste und der Messwert wird unverzüglich angezeigt. Ausgabe der Messwerte wahlweise in Celsius oder Fahrenheit. Farbliche Fieber-Warnanzeige (grün/orange/rot) und integrierter akustischer Alarm, wenn die gemessene Körpertemperatur mehr als 38 °C (100,4 °F) beträgt. Drei wählbare Temperaturmessmodi: Körper-, Raum- und Oberflächentemperatur.



BRAUN THERMOSCAN PRO 6000 OHRTHERMOMETER

Das Braun ThermoScan Pro 6000 Ohrthermometer bietet die Schnelligkeit und einfache Bedienung, die Sie für präzise und zuverlässige Temperaturmessungen benötigen.

- Vorgewärmte Sondenspitze verbessert den Patientenkomfort während der Messung
- Sondenschutzhüllen sind für zusätzlichen Komfort weich ummantelt
- und für den Einmalgebrauch vorgesehen, um das Risiko einer Kreuzkontamination zu verringern
- Speicherabruf-taste zeigt die zuletzt durchgeführte Messung an
- 60-Sekunden-Timer unterstützt die manuelle Messung der Pulsfrequenz und Atmung
- C/F-Taste für schnelles Umschalten zwischen Celsius und Fahrenheit
- Elektronische und mechanische Sicherheitsfunktionen schützen vor Diebstahl und Verlust
- Grün leuchtende LED signalisiert ExacTemp Positionierungsfeedback für die Sondenspitze
- Ergonomisches Griffdesign – angenehm und sicher zu halten
- Optionen der Basiseinheit:
 - Kleine Basiseinheit mit 1 Schachtel Sondenschutzhüllen (20 St.)
 - Große Basiseinheit mit 2 Schachteln Sondenschutzhüllen (2 x 20 St.)

Typ	VE	REF	Preis VE
Braun ThermoScan Pro 6000, mit kleiner Basiseinheit	1 Stück	E3 06000200	
Braun ThermoScan Pro 6000, mit großer Basiseinheit	1 Stück	E3 06000300	
Einmal-Schutzkappen/Ohrtips	2 x 20 Stück	E3 06000800-40	
Einmal-Schutzkappen/Ohrtips	200 Stück	E3 06000800-200	
Braun ThermoScan Pro 6000 Ladestation (einschließlich Akkueinheit)	1 Stück	E3 06000125	



BRAUN THERMOSCAN 7 MIT AGE PRECISION

Das meistverkaufte Ohrthermometer – mit neuer, zusätzlicher Funktion

Das Braun ThermoScan 7 mit altersabhängiger Temperaturmessung.

- Patentierte, vorgewärmte Messspitze zur Sicherstellung höchster Genauigkeit
- ExacTemp Technologie bestätigt in Sekunden die sichere Positionierung und damit ein genaues Messergebnis
- Patentiertes, farbcodiertes Age Precision Display hilft dabei, die Temperatur für alle Altersgruppen richtig zu interpretieren
- Einstellung des Alters für Age Precision: 0 - 3 Monate, 3 - 36 Monate, 36 Monate - Erwachsene
- Großes LCD Display auf der Oberseite des Gerätes
- Ergonomische Form
- Nachtlicht
- Separater Memory-Button
- +1 Speicher (9 Messwerte)
- Inkl. 2 AA Batterien, Aufbewahrungsbox und 21 Einmal-Schutzkappen

Typ	VE	REF	Preis VE
Braun ThermoScan 7 IRT6520	1 Stück	E3 6520	



DIGIttemp™

DIGITEMP ELEKTRONISCHES FIEBERTHERMOMETER

- 4-stellige große Digitalanzeige. Messbereich: 32 – 42 °C
- Kindersicher, bruchsicher, quecksilberfrei, wasserdicht, desinfizierbar in Lösungen
- Signalton, Abschaltautomatik, austauschbare Batterien
- Im Einzeldisplay mit Plastikhülle oder in der Hospitalpackung mit Plastikhülle (Preisvorteil!)

Typ	PZN	VE	REF	Preis VE
DIGIttemp im Einzeldisplay	01219746	1 Stück	E3 15	
DIGIttemp ECO im Hospitalpack	10545367	25 Stück	E3 15-ECO	



DIGIttemp™

Die besondere Thermometerhülle

DIGITEMP THERMOMETERHÜLLE

Aus besonders weicher Folie, griffgerechte Verpackung, großes Schriftfeld. Hygienisch, da sich die beschmutzte Außenhülle automatisch beim Abstreifen nach innen stülpt.

Typ	VE	REF	Preis VE
Für alle gebräuchlichen Digital-Fieberthermometer (z. B. Philips, Hestia, Digitemp, etc.)			
Thermometerhülle, ohne Gleitmittel	1000 Stück	H7 11033	
Thermometerhülle, mit Gleitmittel	1000 Stück	H7 11034	
Für Glasthermometer			
Thermometerhülle, ohne Gleitmittel	1000 Stück	H7 11031	
Thermometerhülle, mit Gleitmittel	1000 Stück	H7 11032	





VARTA ACCU - AUFLADBARE BATTERIEN

- Die optimale Energielösung für anspruchsvolle Verbraucher, die leistungsfähige Akkus bevorzugen
- Bereits vorgeladen und sofort einsatzbereit – "Ready to Use"
- Einzigartig: Die derzeit höchste „Ready To Use“ Kapazität am Markt – AA 2600 mAh
- Wiederaufladbar ohne Memory-Effekt
- Geeignet für alle gängigen Ladegeräte und Standard-Anwendungen am Markt
- Durch die maximale Leistungsfähigkeit, niedrige Selbstentladung und lange Lebensdauer
- optimal für energiehungrige und anspruchsvolle Anwendungen wie z. B. Fotokameras und Blitzgeräte.

Typ	Spannung	Kapazität	VE	REF	Preis VE
1 Mono	1,2 V	3000mAh	2 Stück	K1 7202	
2 E-Block	8,4 V	200mAh	1 Stück	K1 7221	
3 Baby	1,2V	3000mAh	2 Stück	K1 7142	
4 Mignon	1,2 V	2600mAh	2 Stück	K1 7662	
5 Micro	1,2 V	1000mAh	2 Stück	K1 7632	



ENERGIZER INDUSTRIAL ALKALINE BATTERIEN

Energizer Industrial Alkaline Batterien stellen die neueste Generation professioneller Alkaline Batterien dar. Ideal für Behörden, Großverbraucher, Industrie, Medizintechnik, Veranstaltungstechnik. Sie wurden entwickelt, um professionelle Geräte zuverlässig und langanhaltend mit Energie zu versorgen. Gerade im professionellen Bereich kommt es auf höchste Zuverlässigkeit an. Sensible Geräte müssen geschützt werden. High-Tech Anwendungen erfordern hundertprozentige Leistung. Mit der Energizer Industrial Alkaline sind Sie hier rundum auf der sicheren Seite.

- Höchster Qualitätsstandard und absolut zuverlässige Leistung
- Ideal in Rauchmeldern, Langzeit EKG's, Fernbedienungen, Mikrofone uvm.
- Ähnlich wie: Duracell Procell, Varta Industrial, Panasonic Powerline
- Ausgezeichnetes Temperaturverhalten von -20 °C - +55 °C
- Optimaler Auslaufschutz

Typ	Spannung	VE	REF	Preis VE
1 Mono, EN95/LR20	1,5 V	12 Stück	F3 623865	
2 Block, EN22/6LR61	9 V	12 Stück	F3 623866	
3 Baby, EN93/LR14	1,5 V	12 Stück	F3 623863	
4 Mignon, EN91/LR6	1,5 V	10 Stück	F3 633297	
5 Micro, EN92/LR03	1,5 V	10 Stück	F3 623862	



GREENCELL BLOCKBATTERIE - 9V

- Hohe Leistung und Kapazität
- Besonders preisgünstig
- Einzeln cellophaniert

Typ	VE	REF	Preis VE
Blockbatterie 9 V, MN 1604	1 Stück	F3 BLOCK	



PROCELL ALKALINE CONSTANT POWER INDUSTRIEBATTERIEN

Procell Alkaline Constant Power Industriebatterien sind ideal für die Energieversorgung professioneller Geräte, die über einen langen Zeitraum eine konstante Stromstärke benötigen, wie z. B. Sicherheitstastaturen, Fernbedienungen, Blutzuckermessgeräte u.v.m.

- Zuverlässige Leistung
- Exzellente Korrosionsbeständigkeit
- Erfüllt alle Qualitäts-, Sicherheits- und Umweltstandards
- Erhältlich in den Größen AAA, AA, C, D, 9 V

	Typ	Spannung	VE	REF	Preis VE
1	Micro – AAA	1,5 V	10 Stück	F3 LR03	
2	Mignon – AA	1,5 V	10 Stück	F3 LR6	
3	Baby	1,5 V	10 Stück	F3 LR14	
4	Mono	1,5 V	10 Stück	F3 LR20	
5	Block	9 V	10 Stück	F3 9V	



VARTA BATTERIEN VARTA INDUSTRIAL Alkaline

- Beste Qualität „Made in Germany“** mit bis zu 10 Jahren Lagerfähigkeit
- Kontinuierliche Qualitätsverbesserungen gewährleisten eine außergewöhnliche Leistungsfähigkeit
- Spezielle OEM Verpackungsgebilde für einfache Abwicklungsprozesse
- Hält seine Spannung länger als jede andere Industriezelle am Markt
- Bestens geeignet für Dauer- oder Pulsbetrieb mit hohen Strömen
- Hermetisch dicht und daher gegen Auslaufen geschützt
- Bei AAA bis zu 11 % und bei AA bis 5 % besser als vergleichbare Konkurrenz Produkte im IEC Durchschnitt
- VARTA Consumer Batteries GmbH & Co. KGaA garantiert eine zuverlässige Leistung auch bei extremen Temperaturen von -20 °C bis +50 °C
- Nicht wieder aufladbar

Zertifizierte Qualität

- Die Batterie ist auslaufsicher und nach internationalen Normen zertifiziert
- Jede Batterie wird von unserem VARTA-Qualitätsteam einzeln geprüft
- Öffentliche Institutionen verlassen sich seit Jahrzehnten auf VARTA Industrial Zellen

*Ausnahme: Industrial 9V Made in China.

Lagerfähigkeit bis zu 10 Jahren bei AA, AAA, C & D

	Typ	Spannung	VE	REF	Preis VE
1	Mono	1,5 V	1 Stück	K1 1072	
2	Block	9 V	1 Stück	K1 3367	
3	Mignon -AA	1,5 V	4 Stück	K1 4449	
4	Micro -AAA	1,5 V	10 Stück	K1 3730	
5	Baby	1,5 V	1 Stück	K1 7319	

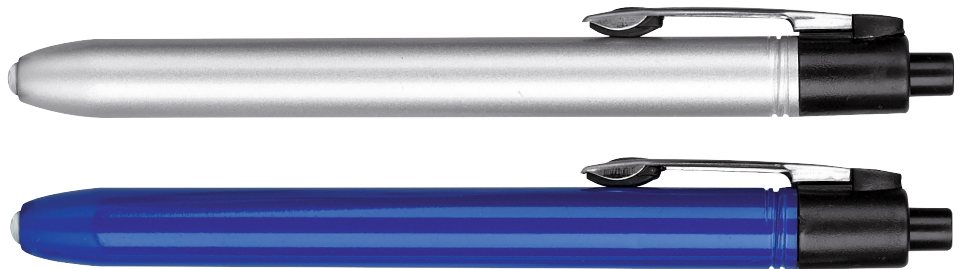

PENLIGHT ELOXY -ALUMINIUM-

- Mit Druckschalter
- Auswechselbare Hochleistungsbatterien (im Lieferumfang)
- Einzeln im Display verpackt

Typ	VE	REF	Preis VE
Penlight Eloxy silber eloxiert	1 Stück	B6 1200	
Penlight Eloxy blau eloxiert	1 Stück	B6 1201	

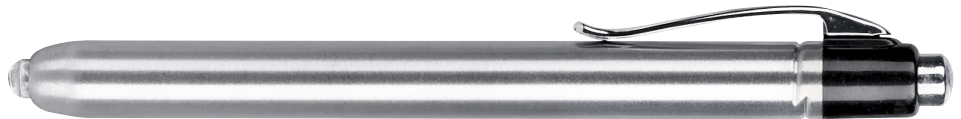

PENLIGHT COMFORT -EDELSTAHL-

- Für Untersuchungen im Ohren-, Nasen- und Rachenbereich geeignet.
- Aus Edelstahl, rostfrei, matt gebürstet
- Mit Druckknopf-Schalter
- 2 Langzeitbatterien
- Einzeln im Display verpackt

Typ	VE	REF	Preis VE
Penlight Comfort Edelstahl	1 Stück	B6 1621	



PENLIGHT LED DELUXE

Deutlich helleres und weißeres Licht durch LED-Birne.

Wegen des besonders hellen Lichtes nicht als Pupillen-Leuchte verwenden.

- Aus Edelstahl
- Rostfrei, matt, gebürstet
- Mit Druckschalter und 2 Langzeitbatterien
- Einzeln im Display verpackt



Auf dem Foto sehen Sie im direkten Vergleich die konventionelle Beleuchtung im Verhältnis zur LED Beleuchtung.

Typ	VE	REF	Preis VE
Penlight LED Deluxe	1 Stück	B6 1300	



PENLIGHT

Gezieltes handliches Licht für die Klinik und die Praxis

- Helles, gezieltes Licht
- Mit Feder-Clip
- Mit aufgedrucktem Maßstab für die Pupillenmessung.
- Mit bewährten Langzeitbatterien = umweltfreundlich ohne Cadmium oder Quecksilber
- Eingesiegelt, nach Verbrauch komplett entsorgen

Typ	VE	REF	Preis VE
Penlight Classic Six Pack Dispenser	6 Stück	B6 1006	
Penlight Classic Einzel, unbedruckt	1 Stück	B6 10061	

PENLIGHT

DIAGNOSTIC LIGHTS



PENLIGHT DELUXE

- *Gezieltes handliches Licht*
- Mit Federclip Kontakt
- Mit 2 austauschbaren Hochleistungsbatterien
- Helles, gezieltes Licht, ideal für jede Kitteltasche
- Einzel im Displaykarton

Typ	PZN	VE	REF	Preis VE
Penlight Deluxe im Displaykarton	04425446	1 Stück	B6 1003	



SORTIMENT ZOOTIERE

Für den kleinen Patienten.

Aus bemaltem Kunststoff. Das ideale Geschenk für den „tapferen“ kleinen Patienten. **Absolut giftfrei.** Packung = 100 + 4 Stück (kostenlos).

Typ	VE	REF	Preis VE
Zootiere	1 Packung	P1 004	



FOLIENSCHILD „MED.- TECHN. NOTDIENST“

Selbstklebend, für Windschutz- oder Schaufensterscheiben, für Anliefer- oder Servicefahrzeuge.

Typ	VE	REF	Preis VE
Schild „Med.-Techn.Notdienst“	1 Stück	E5 50	



SCHILD „ARZT IM DIENST“

Mit Saugfuß zum Einhängen an der Windschutzscheibe

Typ	VE	REF	Preis VE
Schild „Arzt im Dienst“	1 Stück	E5 51	



KOPFLAMPE LED

Kompakte, zuverlässige Kopflampe für anspruchsvolle Bedingungen, zielgerichtete Diagnosen und Arbeiten, bei denen helles, zentriertes Licht notwendig ist. Per Knopfdruck lassen sich zwei weiße und eine rote LED für die Ausleuchtung aktivieren. Die rote LED sorgt für Nachtsicht und die beiden weißen LEDs produzieren bis zu 66 Lumen leuchtendes, weißes Licht. Ein Sparmodus ermöglicht eine längere Brenndauer von bis zu 21 Stunden. Das Gehäuse ist witterungsbeständig und ermöglicht einen schnellen und problemlosen Batteriewechsel. Mit weichem, elastischem Kopfband. Ideal auch bei Reparaturarbeiten oder als Arbeitsleuchte z.B. bei Notfällen. Komplett mit 3 austauschbaren Batterien.

Leuchtmittel: LED
 Gehäuse: Polycarbonate, IPX4
 Lichtleistung: max. 66 lm
 Leuchtweite: bis zu 22 m
 Spannung: 4,5 V
 Brenndauer Batterie: bis zu 21 Std.
 Batterie: 3 x AAA Alkaline (im Lieferumfang enthalten)
 Gewicht: (inkl. Batterien) 90 g
 Farbe: schwarz

Typ	VE	REF	Preis VE
Kopflampe LED	1 Stück	I5 2740	



OCULUS SEHTESTTAFELN

Für den Sehtest aus 5 m Entfernung. Folienschweiß.

Größe: 295 x 490 mm

Typ	VE	REF	Preis VE
① E-Haken	1 Stück	H7 46926	
② Kinderbilder nach Löhlein	1 Stück	H7 46936	
Buchstaben (ohne Abb.)	1 Stück	H7 46016	
③ Zahlen / Buchstaben	1 Stück	H7 46346	

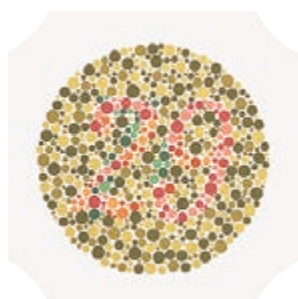

OCULUS FARBPRÜFTAFELN NACH ISHIHARA

Buch mit 14 Farbtäfel, zur Prüfung von angeborenen Rot-Grün-Sehstörungen.

Typ	VE	REF	Preis VE
Farbprüftafeln	1 Stück	H7 47610	

HEINE mini 3000

Handliche Tascheninstrumente in höchster Qualität im Kompakt-Format.

- Instrumente mit XHL- oder LED-Beleuchtung in HEINE Qualität. Für ein helles Licht mit getreuer Farbwiedergabe.
- Einzigartiges ergonomisches Design mit hochwertiger Komplettausstattung. Qualitätsprodukt mit maximaler Festigkeit bei geringem Gewicht
- Hochwertige Optiken und eine darauf abgestimmte Beleuchtung für eine eindeutige Diagnose
- Alle Geräte inkl. 2,5 V Batteriegriff



HEINE MINI 3000 OTOSKOP MIT DIREKTER BELEUCHTUNG

- Inkl. 2,5 V Batteriegriff
- 3-fache Vergrößerung
- Sichtfenster integriert und seitlich schwenkbar
- Inkl. je 5 Einweg-Tips 2,5 und 4 mm Ø

Typ	VE	REF	Preis VE
mini 3000 Otoskop	1 Stück	I5 D0170210	

HEINE MINI 3000 OTOSKOP MIT FIBER OPTIK (F.O.) BELEUCHTUNG

- Inkl. 2,5 V Batteriegriff
- Instrumente mit XHL- oder LED-Beleuchtung
- 3-fache Vergrößerung
- Sichtfenster integriert und seitlich schwenkbar
- Gebläse-Anschluss
- Inkl. je 5 Einweg-Tips 2,5 und 4 mm Ø

Typ	VE	REF	Preis VE
mini 3000 Otoskop mit XHL-Beleuchtung	1 Stück	I5 D0170110	
mini 3000 Otoskop mit LED-Beleuchtung	1 Stück	I5 D00870110	

HEINE MINI 3000 OPHTHALMOSKOP

- Inkl. 2,5 V Batteriegriff
- Instrumente mit XHL- oder LED-Beleuchtung
- Gut geeignet für die Visite
- Fünf verschiedene Blenden inkl. Fixationsstern
- Refraktionsausgleich -20 bis + 20 D

Typ	VE	REF	Preis VE
mini 3000 Ophthalmoskop mit XHL-Beleuchtung	1 Stück	I5 D0171120	
mini 3000 Ophthalmoskop mit LED-Beleuchtung	1 Stück	I5 D00871120	

HEINE MINI 3000 DERMATOSKOP

Kompaktes Dermatoskop, wahlweise mit 2,5V XHL oder langlebiger LED-Beleuchtung.

- Inkl. 2,5 V Batteriegriff
- Instrument mit XHL- oder LED Beleuchtung
- 10-fache Vergrößerung mit fokussierbarer Optik
- Ausführliches Kompendium mit Bildatlas und Dermatoskopie-Öl im Lieferumfang enthalten

Typ	VE	REF	Preis VE
mini 3000 Dermatoskop mit XHL-Beleuchtung	1 Stück	I5 D0178107	
mini 3000 Dermatoskop mit LED-Beleuchtung	1 Stück	I5 D00878107	



HEINE MINI 3000 CLIPLAMPE

Stabile, langlebige Taschenleuchte in kompaktem Design, kombinierbar und ausbaubar mit weiteren Instrumenten aus dem HEINE mini 3000 System. Die starke XHL Linsenlampe sorgt für ein helles, fokussiertes Licht. Handgriff aus einer Kombination von veredeltem Kunststoff und einer Chromlegierung mit stabilem Halteclip und robustem Ein-/Aus Schalter (20.000 Schaltzyklen garantiert) und automatischer Abschaltung. Abnehmbarer Lampenkopf in verchromter Ausführung. Betrieb über zwei AA Trockenbatterien oder eine optional erhältliche Ladebatterie in Verbindung mit einer externen HEINE-NT mini Ladestation. Leuchtstab für otoplastische Anwendungen im Lieferumfang enthalten.

Typ	Farbe	VE	REF	Preis VE
Cliplampe mini 3000 - mit Griff	blau	1 Stück	I5 D0173131B	
Cliplampe mini 3000 - mit Griff	schwarz	1 Stück	I5 D0173131S	
Batteriegriff mini 3000 - einzeln	schwarz	1 Stück	I5 D0179021	



HEINE BETA 200 LED F.O. OTOSKOP

Fiber Optik Otoskop mit robustem Metallgehäuse und innenliegender F.O. LED HQ Beleuchtung. Helles, farbtreues LED Licht. Kratzfeste Schwenklupe aus mehrfach vergütetem Glas, mit 3-facher Vergrößerung für besonders randscharfe Bilder ohne Verzerrungen. 4 Stück Dauergebrauch-Tips im Lieferumfang enthalten.

Typ	VE	REF	Preis VE
BETA 200 LED F.O. Otoskop - mit 4 Dauergebrauch-Tips, ohne Griff	1 Stück	I5 B00811501	



HEINE BETA 400 LED F.O. OTOSKOP

Fiber Optik Otoskop mit robustem Metallgehäuse und innenliegender F.O. LED HQ Beleuchtung. Helles, farbtreues LED Licht mit nahezu unbegrenzter Lebensdauer. Kratzfeste Schwenklupe aus mehrfach vergütetem Glas, mit 4,2-facher Vergrößerung für besonders randscharfe Bilder ohne Verzerrungen. 4 Stück Dauergebrauchs-Tips im Lieferumfang enthalten

Typ	VE	REF	Preis VE
BETA 400 LED F.O. Otoskop - mit 4 Dauergebrauchs-Tips, ohne Griff	1 Stück	I5 B00811401	

HEINE ALLSPEC EINWEG-TIPS

Für mini 3000, mini 3000 F.O., BETA 400, BETA 200 und K180

- Für den Einmalgebrauch, Hygienisch und sicher.
- Original HEINE-Ausführung. Fester Sitz auf dem Otoskop.
- Kontrollierte Qualität. Ohne scharfe Kanten.



Typ	Größe	VE	REF	Preis VE
Allspec Einmal-Tips, grau	2,5 mm für Kinder	50 Stück	I5 B0011128-50	
Allspec Einmal-Tips, grau	2,5 mm für Kinder	250 Stück	I5 B00011153	
Allspec Einmal-Tips, grau	2,5 mm für Kinder	10 x 250 Stück	I5 B0011151	
Allspec Einmal-Tips, grau	2,5 mm für Kinder	1000 Stück	I5 B0011128	
Allspec Einmal-Tips, grau	4,0 mm für Erwachsene	50 Stück	I5 B0011127-50	
Allspec Einmal-Tips, grau	4,0 mm für Erwachsene	10 x 250 Stück	I5 B0011150	
Allspec Einmal-Tips, grau	4,0 mm für Erwachsene	1000 Stück	I5 B0011127	
Allspec Tip-Spender		1 Stück	I5 B00011149	



HEINE BETA 200S OPHTHALMOSKOP AUFSATZ

Einzigtages optisches System. HEINE verwirklicht in idealer Weise das Gullstrand-Prinzip, Hornhaut- und Irisreflexe werden eliminiert, auch bei engen Pupillen beleuchteter Netzhaut-Bereiche voll sichtbar.

- Wartungsfreier Gebrauch. Staubdichtes Design schützt die Präzisionsoptik
- Lange Lebensdauer. Aluminium-Trägerelement macht das Instrument resistent gegenüber Stößen
- XHL Xenon Halogenlampe mit heller Ausleuchtung und authentischer Farbwiedergabe
- Rekoss-Scheibe mit 28 Einzellinsen. 74 Ein-Dioptrien-Schritte
- 7 Leuchtfeldblenden mit separat zuschaltbarem Rotfrei-Filter
- Kein Streulicht dank versenktem, mehrfach vergütetem Sichtfenster (Griff separat bestellen.)

Typ	VE	REF	Preis VE
BETA 200S Ophthalmoskop Aufsatz - 2,5 V	1 Stück	I5 C0130120	
BETA 200S Ophthalmoskop Aufsatz - 3,5 V	1 Stück	I5 C0230120	



HEINE BETA GRIFFPROGRAMM

Ladegriffe und Ladestationen

Typ	VE	REF	Preis VE
BETA Batteriegriff 145 x 30 mm / für handelsübliche Batterien 2,5 V	1 Stück	I5 X0199118	
BETA NT Ladegriff 145 x 30 mm / mit NiMH Ladebatterie 3,5 Volt	1 Stück	I5 X0299411	
BETA 4 NT Ladegriff, komplett mit Li-ion Ladebatterie und BETA 4 NT Bodeneinheit	1 Stück	I5 X00799396	
BETA 4 USB Li-ion Ladegriff, mit Li-ion Ladebatterie, BETA 4 USB Bodeneinheit, USB Kabel mit Steckernetzteil und Griffablage	1 Stück	I5 X00799388	
NiMH Ladebatterie 3,5 V für BETA Ladegriff	1 Stück	I5 X00299315	
NT4 Tisch-Ladegerät, ohne Griff, inkl. Adapter für BETA 4 NT Ladegriff, Standard F.O. 4 NT und F.O. 4 SHORT NT Laryngoskopgriff	1 Stück	I5 X00299494	
NT300 Tisch-Ladegerät für BETA Griffe, F.O. Winkelgriff, Standard F.O., sowie kleinen und kurzen F.O. Laryngoskopgriff (ohne Griff, inkl. Adapter)	1 Stück	I5 X00299495	

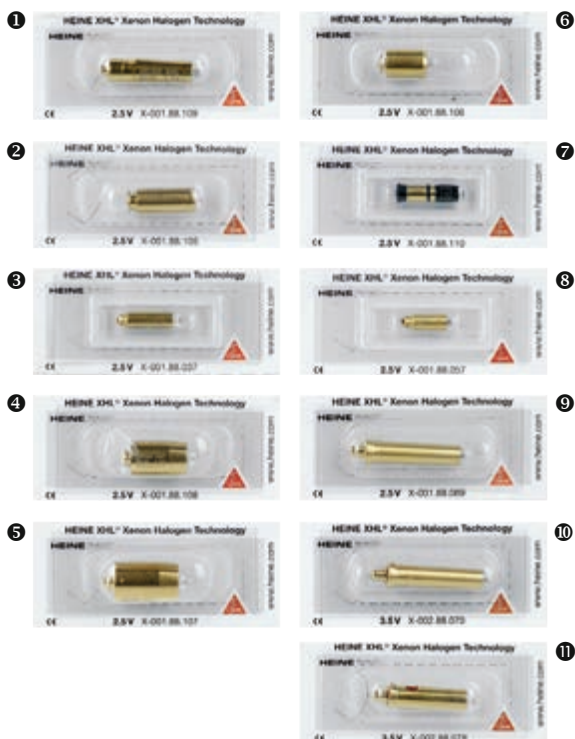

HEINE XHL XENON HALOGEN LAMPEN

Originale HEINE Ersatzleuchtmittel, speziell auf das jeweilige Instrument abgestimmt. Hohe Qualität für lange Lebensdauer, optimale Farbtreue und Sicherheit

	Für	VE	REF	Preis VE
1	HEINE mini 3000 Dermatoskop - 2,5 V	1 Stück	I5 X0188109	
2	HEINE mini 3000 F.O. Otoskop - 2,5 V	1 Stück	I5 X0188105	
3	HEINE mini 3000 Spatelhalter - 2,5 V	1 Stück	I5 X0188037	
4	HEINE mini-c Cliplampe - 2,5 V	1 Stück	I5 X0188108	
5	HEINE mini 3000 Cliplampe - 2,5 V	1 Stück	I5 X0188107	
6	HEINE mini 3000 Ophthalmoskop - 2,5 V	1 Stück	I5 X0188106	
7	HEINE mini 3000 Otoskop - 2,5 V	1 Stück	I5 X0188110	
8	HEINE Kehlkopfspiegel - 2,5 V	1 Stück	I5 X0188057	
9	HEINE BETA 200S/BETA 200 - 2,5 V	1 Stück	I5 X0188069	
10	HEINE BETA 200S/BETA 200 - 3,5 V	1 Stück	I5 X0288070	
11	HEINE BETA 200/BETA 400 - 3,5 V	1 Stück	I5 X0288078	

HEINE KOPFSTÜCK FÜR UNISPEC TUBEN

- Einmalgebrauch. Keine Infektionsübertragung.
- Keine Reinigung notwendig. Zeitgewinn.
- Physiologisch einwandfreier, körperfreundlicher Kunststoff. Kein Kältegefühl beim Patienten.
- Lichttransmission durch Tubuswand. Distaler, ringförmiger Lichtaustritt. Helle, homogene Ausleuchtung des Beobachtungsfeldes.
- Graduierung in cm (Markierung auf Tubus-Innenseite). Insertionshöhe ist erkennbar.



Typ	VE	REF	Preis VE
UniSpec Einmal-Anoskope (85 x 20 mm)	25 Stück	I5 E0319925	
UniSpec Einmal-Anoskope (85 x 20 mm)	100 Stück	I5 E0319911	
UniSpec Einmal-Proktoskope (130 x 20 mm)	25 Stück	I5 E0319825	
UniSpec Einmal-Proktoskope (130 x 20 mm)	100 Stück	I5 E0319811	
UniSpec Einmal-Rektoskope (250 x 20 mm)	25 Stück	I5 E0318825	
UniSpec Einmal-Rektoskope (250 x 20 mm)	100 Stück	I5 E0318811	
Kopfstück für UniSpec Einmalgebrauchstuben, komplett mit Verschlussfenster und Schwenklupe	1 Stück	I5 E00318100	
Standard-Lichtleitkabel für HEINE Fiber Optik (F.O.) Projektoren	1 Stück	I5 Y00399518	
HK 7000 F.O. Projektor, inkl. 150 W XHL Halogensatzlampe und Sicherung	1 Stück	I5 Y09615121	



HEINE UNISPEC EINWEG-OHRTRICHTER

UniSpec Einweg-Ohrtrichter (grau) für BETA100, K100 und Operations-Otoskop.

- Für den Einmalgebrauch. Hygienisch und sicher.
- Original HEINE-Ausführung. Fester Sitz auf dem Otoskop.
- Kontrollierte Qualität. Ohne scharfe Kanten.

Typ	Größe	VE	REF	Preis VE
UniSpec Einmal-Ohrtrichter	2,5 mm für Kinder	1000 Stück	I5 B0011242	
UniSpec Einmal-Ohrtrichter	4,0 mm für Erwachsene	1000 Stück	I5 B0011241	
Unispec Tip-Spender Die richtige Größe ist einfach zu entnehmen Für jeden Patienten einen neuen, sauberen Tip. (ohne Abbildung)		1 Stück	I5 B0011146	



EINMAL-OHRTRICHTER

Für den Einmalgebrauch, hygienisch und sicher. Fester Sitz auf dem Otoskop, kontrollierte Qualität ohne scharfe Kanten. Durchmesser der Öffnung 2,5 mm oder 4 mm. Abgepackt im Spender zu 250 Stück oder im Beutel zu 1000 Stück (20 x 50 Stück).

Ideal passend auf unsere Mediware Taschenotoskope.

Ebenfalls kompatibel mit:

- Heine Alpha
- Heine Beta 200
- Heine Mini I 2000 + FO
- Heine Mini 3000 + FO
- KaWe Picolight
- KaWe Combilight FO30
- KaWe Eurolight FO30
- Riester RI-Mini
- OPTICLAR

Größe	VE	REF	Preis VE
2,5 mm Öffnung	50 Stück	15 1128-50	
2,5 mm Öffnung	250 Stück	15 1128	
2,5 mm Öffnung	1000 Stück	15 1128-1000	
4,0 mm Öffnung	50 Stück	15 1127-50	
4,0 mm Öffnung	250 Stück	15 1127	
4,0 mm Öffnung	1000 Stück	15 1127-1000	



MEDIWARE TASCHE-DERMATOSKOP

Lichtstarkes LED Dermatoskop, mit 10-facher Vergrößerung zur Beurteilung von Struktur und Pigmentierung der Haut.

- Stabiler Batteriegriff mit schraubbarem Dermatoskopie-Kopf
- 10 x magnification
- Achromatische Optik mit Fokussierung
- Abnehmbare Kontaktscheibe für leichte Reinigung
- Hartschalen-Etui

Zum Betrieb werden zwei 1,5 Volt AA Batterien benötigt (im Lieferumfang enthalten).

Typ	VE	REF	Preis VE
Taschen-Dermatoskop, schwarz	1 Stück	15 6850	





MEDIWARE TASCHEN-OTOSKOP

- Kompaktes Otoskop mit distaler Fiber-Optik Beleuchtung
 - Schwenkbares Sichtfenster mit 4-facher Vergrößerung
 - Metallclip am Griff zum sicheren Befestigen am Arztkittel
 - Mit 10 Ohrtrichter im Spenderröhrchen (5 x 2,5 mm / 5 x 4 mm)
 - Inkl. Aufbewahrungstasche aus Nylon
- Zum Betrieb werden zwei 1,5 Volt AA Batterien benötigt (im Lieferumfang enthalten).

Farbe	VE	REF	Preis VE
schwarz	1 Stück	I5 6800	
rot	1 Stück	I5 6800-ROT	
blau	1 Stück	I5 6800-BLAU	
grün	1 Stück	I5 6800-GRÜN	
burgund	1 Stück	I5 6800-BURGUND	



SERVOPRAX VENENSTAUER

- Kräftiges Gewebe, Kunststoffverschluß
- Einhandbedienung: Er läßt sich mit einer Hand spannen und öffnen
- Ein unbeabsichtigtes Öffnen unter Spannung wird verhindert
- Band bei 60 °C waschbar
- Einzeln im Display verpackt



Typ	Länge	VE	REF	Preis VE
Blau	40 cm	1 Stück	G2 1001	
Rot	40 cm	1 Stück	G2 1001R	
Grün	40 cm	1 Stück	G2 1001G	
Kindermotiv	40 cm	1 Stück	G2 1001KM	

SERVOPRAX BUNTE VENENSTAUER

Die Spannbänder sind in modisch melierten Farben gestaltet.

Typ	Länge	VE	REF	Preis VE
Herbstfarben	50 cm	1 Stück	G2 2000	
Frühlingsfarben	50 cm	1 Stück	G2 2001	



So einfach geht's!

- 1 Band um den Arm legen, Verschluß zusammenstecken bis er hörbar einschnappt. Das Sicherheitsschloß ist jetzt verriegelt.
- 2 Bandende in Pfeilrichtung zum Stauen ziehen. Öffnungssicherung ist nun automatisch eingeschaltet.
- 3 Nach dem Setzen der Nadel kann nun das Band durch einen einfachen Druck auf die Taste 1 entspannt werden.
- 4 Zum Öffnen auf die Taste 2 drücken.

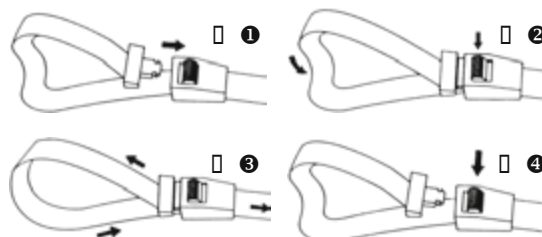



ALKOTIP®

ALKOTIP ALKOHOLTUPFER IN DER DISPENSERDOSE

- 155 fertige Alkoholtupfer (44 x 44 mm) mit 70 % Alkohol getränkt
- Saubere, schnelle + hygienische Entnahme aus der Dispenserdose mit Verschlussdeckel

+ MEHRWERTPACKUNG
= Ihr Preisvorteil!

extra value

Typ	Maße	PZN	VE	REF	Preis VE
Alkotip Alkohol-tupfer-Spender	44 x 44 mm	02512980	150+5 Stück	G6 0202	



KREPP ZUNGENLÄPPCHEN

Für die HNO-Praxis

Aus Zellstoff, zur hygienischen Fixierung der Zunge.
Rollenlänge: 25 m, 150 Abrisse, perforiert.

Maße	Länge	PZN	VE	REF	Preis VE
160 x 55 mm	25 m	12381303	6 Rollen	F4 0107	



TIPPFIX TUPFERBEFEUCHTER

Aus Kunststoff.

Einfach auf Ventil auftupfen und schon kommt eine ausreichende Alkoholmenge heraus.

Farbe	Volumen	VE	REF	Preis VE
grau-weiß	250 ml	1 Stück	F4 0105	

ZellTip

ZELLSTOFFTUPFER



ZellTip

ZELLTIP ZELLSTOFFTUPFER

- Rein weiß
- Medizinische Qualität
- Stark saugend
- Unsteril

Mehrwertpackung = Ihr Preisvorteil!

Typ	PZN	UK	VE	REF	Preis VE
4 x 5 cm, unsteril	02512968	12 x 2 x 520 Stück	2 x 520 Stück	G6 0801	



ZellTip

ZELLTIP TUPFERDISPENSER

Kunststoffbox mit Abdeckhaube und Aufdruck, ohne Inhalt.

Typ	PZN	UK	VE	REF	Preis VE
Tupferbox, leer	02512974	27 Stück	1 Stück	G6 0802	



ZellTip

ZELLTIP TUPFERBOX, LEER

weiß, rund, mit transparentem Deckel
passend für Zelltip, Purzellin, Zellen, etc.

Typ	VE	REF	Preis VE
Tupferbox, leer	1 Stück	G6 0803	



AMPULLEN-FEILE

Mit Diamantbeschichtung. Aus vernickeltem Metall mit Diamant D91 Belag. Gesamtlänge 130 mm, Diamantbelag ca. 60 mm, mit Kunststoffgriff. Ideal zum Anritzen von Ampullen. Einmal kräftig an der Ampullenkante vorbei ziehen, schon kann der Ampullenkopf abgebrochen werden.

Typ	Länge	VE	REF	Preis VE
Ampullenfeile	130 mm	1 Stück	F4 0108	



EINWEG AMPULLENBRECHER

Passend für 1 - 10 ml Glasampullen, nach dem Abbrechen bleibt der Ampullenkopf im Plastikteil und wird gefahrlos entsorgt.

Typ	VE	REF	Preis VE
Einweg-Ampullenbrecher	25 Stück	F4 0400	



CLINIPACK CONTAINER

für die sichere Entsorgung

Der Clinipack-Sicherheitsbehälter (3 l Inhalt) ist für die sichere Lagerung und Vernichtung von kontaminationsgefährdeten Artikeln wie Spritzen, Kanülen, Tupfern, etc. Der Deckel des Clinipack-Behälters ist mit einem schwenkbaren Teil versehen, so daß damit leicht Kanülen von den Spritzen abgezogen werden können. Durch Öffnen des Deckels können größere Abfälle leicht entsorgt werden. Durch einen Clip ist die gesamte Öffnung verschließbar. Der Clinipack-Behälter besteht aus kräftigem, verbrennbarem Kunststoff (umweltfreundlich). Die gelbe Farbe entspricht den gültigen Sicherheitsvorschriften.

Maße	Volumen	VE	REF	Preis VE
Ø 200 mm, Höhe 170 mm	3 Liter	1 Stück	B3 138013	



Mit Produktbereich *Ron McLaine* Zeitmanagement

TERMINPLANER

MED+ORG Zeitmanagement in der Praxis. Die Termingestaltung ist von entscheidender Bedeutung für den täglichen Arbeitsablauf und den wirtschaftlichen Erfolg einer Arztpraxis. Der im medizinischen Bereich universell einsetzbare MED+ORG Terminplaner verschafft Ärzten, Helferinnen, Ambulanzen und Krankenschwestern die notwendige „Sofort-Übersicht“. Der aufgeschlagene Monatskalender gibt durch die schuppenförmige Anordnung der Tagesblätter auf einen Blick Auskunft über bereits belegte und noch freie Termine bzw. Räume.

So einfach funktioniert der Terminplaner:

- 1 Tagesseite aufschlagen und den entsprechenden Wochentag in die Datumsleiste eintragen.
 - 2 Raumverteilung vornehmen, Sprechzeiten zuweisen.
 - 3 Patientennamen und Nutzungshinweise werden in den waagerechten Feldern der Zeitleiste zugeordnet.
 - 4 Zeiteintragungen werden per Bleistift in das vorgegebene 15-Minuten-Kästchen quittiert.
- Ein Schulungsvideo für den Terminplaner erhalten Sie auf Anforderung.

Aufgeschlagenes Buchformat:

4- und 6-spaltige Terminplaner: 32 x 55 cm

10-spaltige Terminplaner: 77 x 36 cm

Die 10-spaltigen Terminplaner sind nur in Verbindung mit der Grundplatte (REF: R1 60012GP) verwendbar. Diese Terminplaner sind natürlich auch für die Folgejahre erhältlich. Bitte die entsprechende Endnummer der REF mit der Jahreszahl abändern:

2023 = 23

2024 = 24



Typ	Zeitraum	VE	REF	Preis VE
Terminplaner 2023, 4-spaltig, Spaltenbreite 54 mm				
für 12 Monate	Jan - Dez 2023	1 Stück	R1 60005-23	
für 6 Monate	Jan - Juni 2023	1 Stück	R1 60005-23-1	
für 6 Monate	Juli - Dez 2023	1 Stück	R1 60005-23-3	
für 9 Monate	Apr - Dez 2023	1 Stück	R1 60005-23-2	
für 3 Monate	Okt - Dez 2023	1 Stück	R1 60005-23-4	
Terminplaner 2023, 6-spaltig, Spaltenbreite 36 mm				
für 12 Monate	Jan - Dez 2023	1 Stück	R1 60006-23	
für 6 Monate	Jan - Juni 2023	1 Stück	R1 60006-23-1	
für 6 Monate	Juli - Dez 2023	1 Stück	R1 60006-23-3	
für 9 Monate	Apr - Dez 2023	1 Stück	R1 60006-23-2	
für 3 Monate	Okt - Dez 2023	1 Stück	R1 60006-23-4	
Terminplaner 2023, 10-spaltige Spaltenbreite 38 mm				
für 12 Monate	Jan - Dez 2023	1 Stück	R1 60012-23	
für 6 Monate	Jan - Juni 2023	1 Stück	R1 60012-23-1	
für 6 Monate	Juli - Dez 2023	1 Stück	R1 60012-23-3	
für 9 Monate	Apr - Dez 2023	1 Stück	R1 60012-23-2	
für 3 Monate	Okt - Dez 2023	1 Stück	R1 60012-23-4	
Terminplaner 2024, 4-spaltig, Spaltenbreite 54 mm				
für 12 Monate	Jan - Dez 2024	1 Stück	R1 60005-24	
für 6 Monate	Jan - Juni 2024	1 Stück	R1 60005-24-1	
für 6 Monate	Juli - Dez 2024	1 Stück	R1 60005-24-3	
für 9 Monate	Apr - Dez 2024	1 Stück	R1 60005-24-2	
für 3 Monate	Okt - Dez 2024	1 Stück	R1 60005-24-4	
Terminplaner 2024, 6-spaltig, Spaltenbreite 36 mm				
für 12 Monate	Jan - Dez 2024	1 Stück	R1 60006-24	
für 6 Monate	Juli - Dez 2024	1 Stück	R1 60006-24-1	
für 6 Monate	Juli - Dez 2024	1 Stück	R1 60006-24-3	
für 9 Monate	Apr - Dez 2024	1 Stück	R1 60006-24-2	
für 3 Monate	Okt - Dez 2024	1 Stück	R1 60006-24-4	
Terminplaner 2024, 10-spaltige Spaltenbreite 38 mm				
für 12 Monate	Jan - Dez 2024	1 Stück	R1 60012-24	
für 6 Monate	Jan - Juni 2024	1 Stück	R1 60012-24-1	
für 6 Monate	Juli - Dez 2024	1 Stück	R1 60012-24-3	
für 9 Monate	Apr - Dez 2024	1 Stück	R1 60012-24-2	
für 3 Monate	Okt - Dez 2024	1 Stück	R1 60012-24-4	
Grundplatte für Terminplaner 10-spaltig		1 Stück	R1 60012GP	



ALPHANORM KARTEITASCHEN DIN A5

DIN A5:180 g Computer-Karton, weiß

Typ	Hersteller-Nr.	VE	REF	Preis VE
Karteitasche für Facharzt / Allgemein	60105	1000 Stück	R1 60105V	
Karteitasche Standard (für viele Fachrichtungen)	60105A	1000 Stück	R1 60105AV	
Karteitasche für Heilpraktiker	60112	1000 Stück	R1 60112C	
Karteitasche für Heilpraktiker	60112H	100 Stück	R1 60112H	
Karteitasche für Augenarzt	60113	1000 Stück	R1 60113V	
Karteitasche für HNO-Arzt	60114	1000 Stück	R1 60114V	
Karteitasche für Gynäkologe	60115	1000 Stück	R1 60115V	
Karteitasche für Psychotherapeut	60116	1000 Stück	R1 60116TV	
Karteitasche für Psychotherapeut	60116H	100 Stück	R1 60116H	
Karteitasche für Pädiater	60125	1000 Stück	R1 60125V	
Karteitasche Altablage (blanko)	60155	1000 Stück	R1 60155	
Karteitasche EKG-Ablage	60165	1000 Stück	R1 60165V	



ALPHANORM KARTEIMAPPEN DIN A4

Neben den allgemeinen Vorzügen des MED+ORG Karteisystems ALPHAnorm erlaubt die leicht überformatige Karteitasche A4 eine knickfreie Ablage jeglicher Dokumentation im Format DIN A4 und die individuelle Wahl der Aufbewahrungsform - als Steh- oder Hängekartei. Als Stehkartei erfolgt die Ablage der Dokumente im Hochformat mittels eines Blitzabhefters in der dafür bereits vorgesehenen Lochung. Zur Ablage in einer Hängeregistratur wird in das dafür vorgesehene Klebefeld ein Abheftstreifen eingeklebt und mit einer Hängeschiene versehen. Alle Dokumente werden in diesem Fall seitlich gelocht. Parallel zum Seitenfalz dienen vorgestanzte Schlitze zur Aufnahme von farbigen Karteireitern für temporäre Markierungen.

Zur schnelleren Unterscheidung des Patientenlientels empfiehlt sich ggf. die Verwendung verschieden farbiger Karteimappen. So können bei Bedarf weibliche und männliche Patienten mit Migrationshintergrund, Risikopatienten, privat versicherte Patienten, etc. von einer Standardkarteimappe unterschieden werden. MED+ORG Karteimappen ALPHAnorm werden im Format DIN A4 quer, aus 280 gr Computerkarton gefertigt, die Anlieferung erfolgt plano und muss zur Anwendung nur 1x auf Format DIN A4 quer gefaltet werden.

Farbe	Hersteller-Nr.	VE	REF	Preis VE
Karteimappe Standard DIN A4				
grau	60204	100 Stück	R1 60204C	
blau		100 Stück	R1 60204B	
gelb		100 Stück	R1 60204Y	
grün		100 Stück	R1 60204G	
rot		100 Stück	R1 60204R	
EDV Ablagemappe DIN A4				
weiß		100 Stück	R1 60204EA	



ALPHANORM ABHEFTSTREIFEN

Zum Einkleben, selbstklebend mit großer Klebefläche, für DIN A4- und DIN A5-Taschen, zur sicheren Aufbewahrung des ALPHAnorm Karteiinhalts.

Typ	VE	REF	Preis VE
Abheftstreifen für ALPHAnorm	100 Stück	R1 60010	

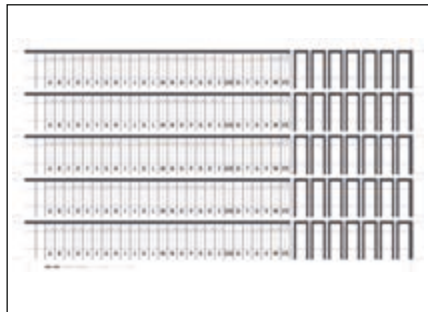
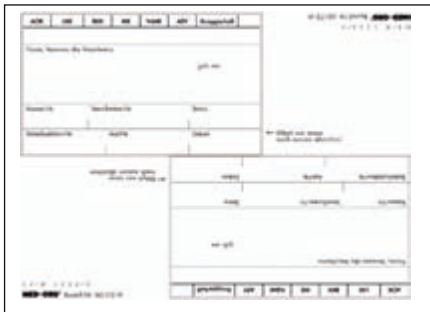

Mit Produktbereich *NeuStart* Zeitmanagement

KARTEI AUFKLEBER

Für das Aus- und Ansehen einer Praxis-Kartei ist das Beste gerade gut genug. Alle Aufkleber sind extrem strapazierfähig, elastisch, vergilbungssicher und selbstklebend.

Typ	VE	REF	Preis VE
Adreßfeld-Aufkleber für Karteitaschen / für DIN A5 und DIN A4 , 2 Stück je Blatt	1000 Stück	R1 60173	
Adreßfeld-Aufkleber im Rezeptformat / 2 Stück je Blatt	500 Stück	R1 60173M	
Adreßfeld-Aufkleber im Rezeptformat / 2 Stück je Blatt	100 Stück	R1 60173MH	
Alphabeteisten-Aufkleber / für DIN A5 Karteitaschen, weiß	100 Stück	R1 60180	
Verstärker-Streifen / für Karteitasche DIN A4: R1 60204 C, R1 60204EA / und R1 60201C, Transparentfolie, 100 x 5 Streifen	500 Stück	R1 60184	
Verstärker-Streifen / für DIN A5 Karteitasche, Transparentfolie / 50 x 10 Streifen	500 Stück	R1 60185	



Mit Produktbereich *NeuStart* Zeitmanagement

ALPHANORM SIGNALKARTEN

Für temporäre Markierungen wie: Krankenschein fehlt, Schwangerschaft, etc. Mit überstehender, unterschiedlich hoher Seitenlasche.

Farbe	Größe	VE	REF	Preis VE
rot	DIN 5 - quer	100 Stück	R1 60315	
gelb	DIN 5 - quer	100 Stück	R1 60325	
blau	DIN 5 - quer	100 Stück	R1 60355	
grün	DIN 5 - quer	100 Stück	R1 60345	
grau	DIN 5 - quer	100 Stück	R1 60300	
4 Farben sortiert	DIN 5 - quer	100 Stück	R1 60305	



Mit Produktbereich *NeuStart* Zeitmanagement

MED+ORG ALT-ABLAGE UND -ARCHIV

Die Alt-Ablage entlastet die „aktive Stammkartei“: Alle dort entbehrlichen Unterlagen werden in Med+Org Ablagetaschen übernommen und gesondert aufbewahrt. Die Zuordnung erfolgt über das Med+Org Doppelnummer-System. Daten und Schriftgut von Patienten, die der Praxis nicht mehr zugehören, kommen bis zu Ihrer fristgerechten Vernichtung in die variablen beschriftbaren und raumsparenden Med+Org Alt-Archiv-Kartons.

Typ	Größe	VE	REF	Preis VE
Alt-Archiv-Karton für DIN A5, weiß mit Deckel	420 x 238 x 167 mm	1 Stück	R1 60156	
Alt-Archiv-Karton für DIN A5, weiß mit Deckel	420 x 238 x 167 mm	25 Stück	R1 60156-25	
Alt-Archiv-Karton für DIN A5, weiß mit Deckel	420 x 238 x 167 mm	50 Stück	R1 60156-50	
Alt-Archiv-Karton für DIN A4, weiß mit Deckel	153 x 322 x 255 mm	1 Stück	R1 60158	
Alt-Archiv-Karton für DIN A4, weiß mit Deckel	153 x 322 x 255 mm	50 Stück	R1 60158-50	



DIGITALE PERSONENWAAGE MIT RUTSCHSICHERER PLATTFORM SECA 803

Wer die Einsteiger-Waage von seca betrachtet, sieht sofort: Sie besticht mit einer klassisch, klaren Form und einem hochwertigen Belag, der das Wiegen angenehm macht. Ebenso schön ist es, das Display abzulesen, denn es ist ungewöhnlich groß

Tragkraft: 150 kg
 Teilung (g): 100 g
 Stromversorgung: Batterien
 Maße (BxHxT): 316 x 37 x 326 mm
 Eigengewicht: 1,5 kg
 Funktionen: Tip-on Einschaltautomatik, Abschaltautomatik, Kg/lbs/sts-Umschaltung, Mobiles Messen und Wiegen, Auto-HOLD



Farbe	VE	REF	Preis VE
SECA 803 - Waage			
schwarz	1 Stück	G3 803-S	
weiß	1 Stück	G3 803-W	

FLACHWAAGE MIT INDIVIDUALISIERBAREM NAMENSSCHILD SECA 878 DR

Die seca 878 dr ist als Arztwaage speziell auf die Arbeitsabläufe in der heutigen Praxis abgestimmt. Die Ausstattung mit dem aus zwei Richtungen ablesbaren LCD-Display und dem bequemen Fußschalter macht diese Flachwaage zu einem idealen Werkzeug in jeder Arztpraxis. Leicht genug, dass man sie in mehreren Behandlungsräumen einsetzen kann und robust genug, dass man sich Jahre an ihrer Leistungsfähigkeit erfreut. Eben ein echtes seca Qualitätsprodukt.

- Anwenderfreundlich, da speziell für den Gebrauch in Arztpraxen entwickelt
- Überzeugende Langlebigkeit. Robuste Qualitätsfertigung mit innovativem Design
- Doppel-Display für das zeitgleiche Ablesen aus verschiedenen Positionen
- Stressfrei gelingt auch das Wiegen von Kleinkindern durch die zuschaltbare Mutter-Kind-Funktion
- Austauschbares Label mit einem personalisierbaren Schriftzug

Lieferumfang: 6 Batterien, Typ AA
 • Optional: Individualisierbares Label seca 478

Tragkraft: 200 kg
 Teilung: 100 g < 150 kg > 200 g
 Funktionen: Mutter/Kind-Funktion, HOLD, Abschaltautomatik Batteriebetrieben oder per Netzgerät seca 447

Typ	Hersteller-Nr.	VE	REF	Preis VE
SECA 878 dr - Waage	878 7041 019	1 Stück	G3 878-DR	

Waage inkl. 53,- Euro Eichkosten

DIGITALE SÄULENWAAGE MIT BMI-FUNKTION SECA 799

- Standortunabhängig durch Batteriebetrieb
- Einfach zu transportieren
- Rentabel und wartungsarm durch sparsamen Verbrauch
- Intelligente Funktionen für vielseitigen Einsatz
- Optionales Zubehör: Maßstab seca G3 220 und seca G3 224,
- Netzgerät seca 447 = G3 6832

Tragkraft: 200 kg
 Teilung: 100 g < 150 kg > 200 g
 Maße (BxHxT): 294 x 831 x 417 mm
 Eigengewicht: 6,3 kg
 Stromversorgung: Batterien, Netzgerät optional
 Funktionen: TARA, HOLD, BMI, Wägebereichsumschaltung, Abschaltautomatik
 Eichklasse: III

Typ	VE	REF	Preis VE
SECA 799 - Waage	1 Stück	G3 799	

Waage inkl. 53,- Euro Eichkosten

MOBILE SÄUGLINGSWAAGE UND FLACHWAAGE FÜR KLEINKINDER IN EINEM SECA 384

- Säuglingswaage und Flachwaage für Kinder in einem
- Einfaches Lösen der Wiegemulde vom Untergestell
- Breast-Milk-Intake-Funktion
- Mobil und robust für den Transport
- Optionales Zubehör: Taschen seca G3 414 und seca G3 413



Tragkraft: 20 kg
 Teilung: 10 g < 10 kg > 20 g
 Maße (BxHxT): 552 x 164 x 362 mm
 Maße Wiegefläche (BxHxT): 525 x 87 x 250 mm
 Eigengewicht: 2,8 kg
 Stromversorgung: Batterien
 Funktionen: TARA, BMIF, HOLD, Wägebereichsumschaltung, Abschaltautomatik
 Eichklasse: III

Typ	VE	REF	Preis VE
SECA 384 - Mobile Säuglingswaage und Flachwaage	1 Stück	G3 384	
SECA 447 - Netzgerät für seca Waagen	1 Stück	G3 6832	

Waage inkl. 32,- Euro Eichkosten



PERSONENWAAGE KERN MPE

Professionelle Personenwaage mit BMI-Funktion sowie Eich- und Medizinzulassung

- Geeicht nach Klasse III / Medizinzulassung nach 93/42/EWG
- Rückseitige Zweitanzeige
- Nur MPE-HM: Im Stativ integrierter, ausziehbarer Größenmessstab, Messbereich 88-205 cm
- Data-Hold Funktion
- Mutter-Kind-Funktion
- 2 Rollen zum bequemen Transport der Waage

Technische Daten:

Hinterleuchtetes LCD-Display:	Ziffernhöhe 25 mm	Wägebereich max.:	250 kg
Abmessungen Wägeplatte:	365 x 360 x 80 mm (BxTxH)	Ablesbarkeit:	0,1 kg
Gesamtabmessungen MPE-HM:	365 x 620 x 2125 mm (BxTxH), mit ausgefahrenem Größenmessstab	Netzadapter (extern):	serienmäßig
MPE-PM:	365 x 450 x 1020 mm (BxTxH)	Datenschnittstelle RS 232:	serienmäßig
		Nettogewicht:	ca. 12 kg

Typ	Hersteller-Nr.	VE	REF	Preis VE
Personenwaage MPE mit Stativ	MPE 250K100PM	1 Stück	K8 250100PM	
Personenwaage MPE mit Stativ und Größenmessstab	MPE 250K100HM	1 Stück	K8 250100HM	

Waage inkl. 53,- Euro Eichkosten



STEP-ON-PERSONENWAAGE KERN MPD

Professionelle Step-On-Personenwaage mit Eich- und Medizinzulassung

- Geeicht nach Klasse III / Medizinzulassung nach 93/42/EWG
- Sicheres und rutschfreies Aufstellen durch höhenverstellbare GummifüÙe.

Technische Daten:

Hinterleuchtetes LCD-Display:	Ziffernhöhe 25 mm	Ablesbarkeit Modell	
Abmessungen Wägeplatte:	365 x 360 x 80 mm (BxTxH)	MPD200K-1EM:	0,2 kg
Gesamtabmessungen:	365 x 495 x 120 mm (BxTxH)	Netzadapter (extern):	serienmäßig
Wägebereich max.:	250 kg	Nettogewicht:	ca. 10 kg
Ablesbarkeit Modell MPD250100:	0,1 kg		

Typ	Hersteller-Nr.	VE	REF	Preis VE
Step-On-Personenwaage MPD	MPD 250K100M	1 Stück	K8 MPD250100	
Step-On-Personenwaage MPD	MPD 200K-1EM	1 Stück	K8 MPD200K-1EM	

Waage inkl. 56,- Euro Eichkosten



STUHLWAAGE KERN MCC

Ergonomisch optimierte Stuhlwaage mit Eich- und Medizinzulassung

- Geeicht nach Klasse III / Medizinzulassung nach 93/42/EWG
- Fahrbare Ausführung mit besonders komfortablen Feststellbremsen an den hinteren 2 Rädern
- Ergonomisch angeordnete Handgriffe
- Data-Hold Funktion
- BMI-Funktion zur Ermittlung von Normalgewicht/Übergewicht
- Optionales Zubehör: Tasche MCC-A01

Technische Daten:

Netzadapter (extern):	serienmäßig	Ablesbarkeit:	0,1 kg
GroÙes hinterleuchtetes LCD-Display:	Ziffernhöhe 25 mm	Akkubetrieb intern, serienmäßig,	
Gesamtabmessungen:	625 x 990 x 985 mm (BxTxH)	Betriebsdauer:	bis zu 40 Stunden ohne Hinterleuchtung
Wägebereich max.:	250 kg	Nettogewicht:	ca. 22 kg

Typ	Hersteller-Nr.	VE	REF	Preis VE
Stuhlwaage MCC	MCC 250K100M	1 Stück	K8 MCC250100	

Waage inkl. 56,- Euro Eichkosten



BABYWAAGE KERN MBC

Formschöne Babywaage mit Eich- und Medizinzulassung

- Geeicht nach Klasse III / Medizinzulassung nach 93/42/EWG
- Robuster ABS-Kunststoff. Hygienisch und leicht zu reinigen
- Data-Hold-Funktion
- Das Gewicht des Babys kann vor dem Stillen gespeichert werden.
- Optionales Zubehör: Akkupack MBC-A03
- Betriebsdauer bis zu 40 h, Ladezeit ca. 12 h

Technische Daten:

Hinterleuchtetes LCD-Display:	Ziffernhöhe 25 mm	Akkubetrieb (intern):	serienmäßig
Gesamtabmessungen:	600 x 407 x 120 mm (BxTxH)	Betriebsdauer:	bis zu 40 Stunden (ohne Hintergrundleuchtung)
Ablesbarkeit:	bis 6 kg = 0,002 kg, von 6 kg bis 15 kg = 0,005 kg	Netzadapter (extern):	serienmäßig
		Nettogewicht:	ca. 5,5 kg

Typ	Hersteller-Nr.	VE	REF	Preis VE
Babywaage MBC, max. 15 kg Belastbarkeit	MBC 15K2DM	1 Stück	K8 15	
Babywaage MBC, max. 20 kg Belastbarkeit	MBC 20K10M	1 Stück	K8 20	

Waage inkl. 35,- Euro Eichkosten



SERVOCLEAN 23B/2200 PRAXISAUTOKLAV

Edel im Design

servoclean

Dieses Gerät der Klasse B, erfüllt die Anforderungen der Norm DIN EN 13060. Im edlen Kompaktdesign, hergestellt aus rostfreiem Edelstahl, mit schlagfestem Polymer Frontpanel.

- Kammer aus nahtlos gezogenem Edelstahl mit großem **23 Liter** Volumen
 - Komplett mit Edelstahl-Gestell und 4 Loch-Tabletts
 - Mit automatischer, elektromotorischer Türöffnung/-schließung
 - Kein unbeabsichtigtes Öffnen unter Druck möglich
 - Großes Touch-Screen Bedienfeld (5.7 Zoll) zur leichten, logischen Benutzung
 - Mit integrierter Temperaturanzeige
 - Mit **integriertem** Drucker zur Dokumentation der Zyklen
 - Automatische Wasserfüllung durch doppelte 3-Liter-Tanks (Frisch-/Gebrauchtwasser)
 - Automatische Kontrolle der Wasserqualität (Leitfähigkeit)
 - Mehrere Sterilisationszyklen wählbar bei 134 °C und 121 °C, je nach Ladungsart
 - Hochwertige Dampferzeugung durch einen integrierten Dampfgenerator aus Edelstahl
 - Mit USB Stick zur Speicherung der Daten
 - Mit zusätzlichen Anschlüssen für zentrale Wasserversorgung
- Die starke Vakuumpumpe garantiert eine einwandfreie, fraktionierte Luftabsaugung.

Mit automatischer, elektromotorischer Türöffnung/-schließung
Wahlweise mit schwarzer oder weißer Front erhältlich.

Dieser Autoklav wird durch unsere erfahrenen Techniker aufgestellt und sorgfältig eingewiesen (innerhalb BRD).

Mit automatischer, elektromotorischer Türöffnung/-schließung



Technische Daten:

Maße (BxTxH):	480 x 655 x 460 mm
Druckkammer:	Ø 254 mm x 450 mm
Volumen:	23 Liter
Kammermaterial:	Edelstahl (Typ 304)
Mit unabhängigem Dampfgenerator aus Edelstahl	
Anzahl Tank:	2 Stück
Volumen:	3 Liter (Frischwasser)
	3 Liter (Gebrauchtwasser)
Gesamtgewicht:	58 kg
Anzahl der mitgelieferten Siebe:	4 Stück
Spannung:	230 V / 50/60 Hz
Leistungsaufnahme:	2.050 W



Typ	VE	REF	Preis VE
servoclean 23B/2200, Autoklav, Frontfarbe: schwarz, inkl. Aufstellung und Einweisung innerhalb Deutschlands	1 Stück	E3 2200	
servoclean 23B/2200, Autoklav, Frontfarbe: weiß, inkl. Aufstellung und Einweisung innerhalb Deutschlands	1 Stück	E3 2200-W	

servoclean

SERVOCLEAN HEISSLUFTSCHRANK

Ideal für das Vorwärmen von Lösungen und Instrumenten.



- Auch als Inkubator verwendbar
- Komplett aus Edelstahl, Isolierung aus Glasfaser
- Display für Zeit und Temperaturanzeige
- Mit elektronischer Temperaturkontrolle
- Leistung: 500 Watt / 220 V
- Temperatur einstellbar von 140 ° – 200 °C
- Zeitintervall einstellbar von 0 – 120 Minuten
- Mit Temperatur- und Fehlalarm-Anzeige
- Abschließbare Fronttür, mit Wandmontagezubehör
- Inklusive 2 Edelstahl-Tabletts

Abmessungen:

Außen:	560 x 370 x 380 mm
Innen:	385 x 235 x 218 mm

Typ	VE	REF	Preis VE
Heißluftschrank	1 Stück	E3 102431HS	



M-SPRAY

M-SPRAY ÖLSPRAY

Ideal zur Pflege und schonenden Behandlung chirurgischer Instrumente! Wirksamer Korrosionsschutz, beste Scharnier-Schmierwirkung. Bei Verwendung von Dampf- oder Gassterilisation kann danach wie üblich sterilisiert werden. Keine Reizstoffe, gute Verträglichkeit.

NEU: mit verbessertem, roten Sprühkopf. Der Sprühkopf hat jetzt ein kurzes Verlängerungsrohr zum besseren Zielen.

Instrumente im gereinigten, geöffneten Zustand aus ca. 20 - 30 cm Entfernung ansprühen. Ein dünner Film ist vollkommen ausreichend.

Inhalt = 400 ml flüssiges Paraffin (reinst)

Inhalt	UK	VE	REF	Preis VE
400 ml	12 Stück	1 Stück	17 1010	



MEDISPRAY

MEDISPRAY SILICONSPRAY

Besonders wirtschaftlich, ergiebig und preiswert. 500 ml-Sprayflasche, FCKW-frei. Zur Schmierung von beweglichen Teilen in der Medizintechnik, soweit Silikone zugelassen sind. Zuverlässiges Gleitmittel für Gummi- und Kunststoffprodukte. Speziell zur Schmierung und Vorbeugung gegen Rostbildung von metallischen, chirurgischen Instrumenten hervorragend geeignet.

Nicht zum/als Gleitmittel oder zum leichteren Einführen von Tuben oder Kathetern zu verwenden.

Inhalt	PZN	UK	VE	REF	Preis VE
500 ml	01287788	12 Stück	1 Stück	17 10	



FOLIENSCHWEISSGERÄT EUROSEAL VALIDA

Folienschweißgerät Euroseal Valida

Ihr zuverlässiger und flexibler Partner für validierte Sterilgutverpackung.

Intuitiv sicher und präzise beim Zuschneiden, Verpacken und Einschweißen von Sterilgut. Das Gehäuse verfügt über einen doppelten Rollenhalter, eine transparente Abdeckung über der Schneidevorrichtung, einen integrierten Arbeitstisch und anschauliche Grafiken auf dem großen Touch-Bedienfeld. Einstellbare Siegel-Temperaturen zwischen 170 °C und 190 °C sichern optimale Schweißergebnisse mit verschiedenen Verpackungsfolien und bilden einen wichtigen Baustein für die Validierung. Eine Abschalt-Automatik schützt Folien und Gerät wirksam vor Überhitzung, so dass Sterilisierverpackungen nicht verbrennen können. Damit

Verpackungsprozesse bei der Aufbereitung von Medizinprodukten validierbar sind, speichert das Euroseal Valida alle wichtigen Siegelparameter. Das sichert Dokumentation und Rückverfolgbarkeit und ermöglicht eine normenkonforme Sterilgutverpackung gemäß DIN EN11607-2, DIN EN868-5 und RKI-Empfehlungen. Auf Wunsch überträgt das Euroseal Valida alle Siegelparameter automatisch über den eingebauten LAN-Anschluss oder direkt per optionalem WLAN an angeschlossene Endgeräte.

Die Vorteile auf einen Blick

- Normenkonforme & validierbare Siegelprozesse
- Wartungsarme Schweißtechnik und kürzere Aufheizzeit
- Intuitiver Touch-Screen
- Folienversiegelung bis 31 cm Breite
- Dokumentation & Freigabe - inklusive
- Benutzerverwaltung - inklusive
- Sealcheck/Peeltest - inklusive
- Schnelle Ethernet PC-Verbindung - inklusive
- SD-Speicherkarte inklusive
- Optimiertes Gehäuse und variabler Doppel-Rollenhalter - inklusive
- Datenübertragung WLAN auf PC, Tablet oder Smartphone - optional
- Top Preis-/Leistungsverhältnis

Technische Daten

Siegelnaht:	12 mm breit und bis zu 310 mm lang
Siegeltemperatur:	einstellbar von 140 - 200 °C
Stromversorgung:	220 - 240 V - 50/60 Hz
Leistungsaufnahme:	150 W
Gewicht:	ca. 8 kg
Abmessungen (B x H x T):	
Standard:	500 x 315 x 485 mm
Mit ausgezogenem Rollenhalter:	500 x 420 x 485 mm
Ohne Rollenhalter:	500 x 200 x 485 mm

Typ	VE	REF	Preis VE
Euroseal Valida Folienschweißgerät, inkl. Rollenhalter	1 Stück	F5 8130	



STERIKREPP IN LAGEN

In Lagen - 62 g/m², gekreppt

Maße	VE	REF	Preis VE
weiß			
40 x 40 cm	500 Stück	F5 40W	
50 x 50 cm	500 Stück	F5 50W	
60 x 60 cm	500 Stück	F5 60W	
75 x 75 cm	250 Stück	F5 75W	
80 x 80 cm	250 Stück	F5 80W	
90 x 90 cm	250 Stück	F5 90W	
100 x 100 cm	250 Stück	F5 100W	
grün			
40 x 40 cm	500 Stück	F5 40G	
50 x 50 cm	500 Stück	F5 50G	
60 x 60 cm	500 Stück	F5 60G	
75 x 75 cm	250 Stück	F5 75G	
80 x 80 cm	250 Stück	F5 80G	
90 x 90 cm	250 Stück	F5 90G	
100 x 100 cm	250 Stück	F5 100G	



STERIKREPP AUF DER ROLLE

Auf Rollen - 62 g/m², gekreppt

Maße	VE	REF	Preis VE
weiß			
50 cm x 100 m	2 Rollen	F5 50R	
75 cm x 100 m	1 Rolle	F5 75R	
grün			
50 cm x 100 m	2 Rollen	F5 50RG	
60 cm x 100 m	1 Rolle	F5 60RG	
75 cm x 100 m	1 Rolle	F5 75RG	
100 cm x 100 m	1 Rolle	F5 100RG	



STERILISIERVLIES

Das ideale Vlies zum Einschlagen und Verpacken von Sterilisationsware im Dampfautoclaven.

Auch ideal als Filtereinlage und Unterlage in Siebschalen und Trommeln. Fertig in Bögen geschnitten.

Farbe: blau/violett.

Gemäß Hersteller: DIN EN ISO 11607 und DIN EN 868-2.

Maße	VE	REF	Preis VE
50 x 50 cm	500 Stück	F5 51261	
75 x 75 cm	200 Stück	F5 51262	
90 x 90 cm	200 Stück	F5 51263	
100 x 100 cm	200 Stück	F5 51264	
120 x 120 cm	120 Stück	F5 51265	
140 x 140 cm	120 Stück	F5 51266	



AUTOCLAV KLARSICHTROLLEN MIT FALTE

Papier und Transparentfolie, sterilisierbar bis 134 °C.
70 g/m² - gemäß DIN EN 868.

Maße	VE	REF	Preis VE
100 m x 75 mm	4 Rollen	F5 1400	
100 m x 100 mm	3 Rollen	F5 1401	
100 m x 150 mm	2 Rollen	F5 1402	
100 m x 200 mm	2 Rollen	F5 1403	
100 m x 250 mm	2 Rollen	F5 1404	
100 m x 300 mm	1 Rolle	F5 1405	
100 m x 380 mm	1 Rolle	F5 1406	

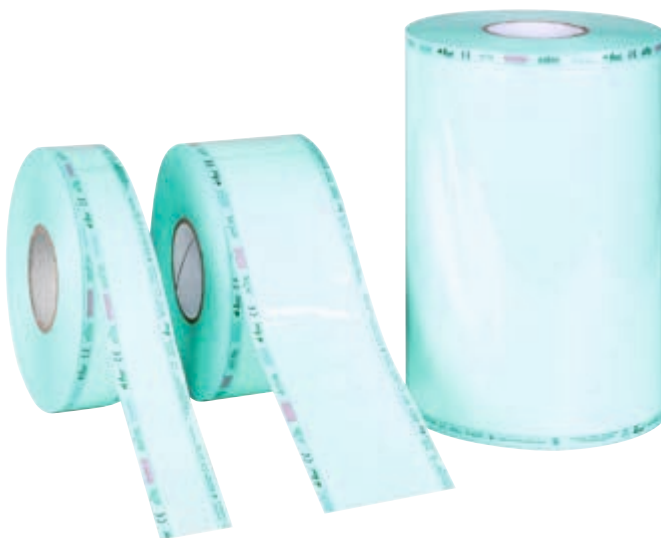

AUTOCLAV KLARSICHTROLLEN OHNE FALTE

Papier und Transparentfolie, 70 g/m², gemäß DIN EN 868-2:2017-05.
Sterilisierbar bis 134 °C.

Maße	VE	REF	Preis VE
200 m x 50 mm	1 Rolle	F5 1508	
200 m x 75 mm	1 Rolle	F5 1506	
200 m x 100 mm	1 Rolle	F5 1501	
200 m x 150 mm	1 Rolle	F5 1502	
200 m x 200 mm	1 Rolle	F5 1503	
200 m x 250 mm	1 Rolle	F5 1504	
200 m x 300 mm	1 Rolle	F5 1505	
200 m x 380 mm	1 Rolle	F5 1507	



HEISSLUFT KLARSICHTROLLEN (BIS 180 °C)

Die Folie ist nicht mit einem Impuls- oder Durchlaufschweißgerät verschweißbar.
Es wird empfohlen die Folie vor der Sterilisation mit Heißluftklebeband zu verschließen. „Zur Anwendung in Heißluftsterilisatoren im kosmetischen Bereich. Kein Medizinprodukt.“
Flache Form, ohne Zwickel, erhitzen bis 180 °C.

Maße	VE	REF	Preis VE
100 m x 30 mm	1 Rolle	F5 36030	
100 m x 50 mm	1 Rolle	F5 36050	
100 m x 75 mm	1 Rolle	F5 36075	
100 m x 100 mm	1 Rolle	F5 36100	
100 m x 150 mm	1 Rolle	F5 36150	
100 m x 200 mm	1 Rolle	F5 36200	
100 m x 250 mm	1 Rolle	F5 36250	

SEAL EASY

SEAL-EASY AUTOCLAV-SELBSTKLEBEUTEL

Bei geringem Sterilisieraufkommen empfiehlt sich die Verwendung von selbstklebenden Klarsichtbeuteln mit Papieruntergrund.

Mit optimalem Klebe-Haftverschluss und Indikator für Dampf- und Gassterilisatoren. Gemäß DIN EN 868.

Starke Qualität, 70 g/m². Für die Dampfsterilisation bis 134 °C. Kein Schweißen mehr!



Die Verwendung ist einfach:

1. Instrument einschieben und den Schutzstreifen von der Klebefläche abziehen.
2. Klebefläche entlang der Falz knicken und fest andrücken, um einen sicheren Klebeverschluss zu gewährleisten.
3. Danach im Autoclaven sterilisieren.

Bitte wählen Sie eine Beutelgröße, in die das Sterilisiergut gut hereinspasst, ohne diesen zu überdehnen. Bei Verwendung eines zu kleinen Beutels besteht die Gefahr des Platzens und der Kontamination. Der Beutel sollte beim Zukleben auf einer glatten waagerechten Fläche liegen.

Maße	VE	REF	Preis VE
90 x 230 mm	200 Stück	F5 520	
140 x 250 mm	200 Stück	F5 525	
140 x 330 mm	200 Stück	F5 530	
190 x 330 mm	200 Stück	F5 545	
300 x 370 mm	200 Stück	F5 555	

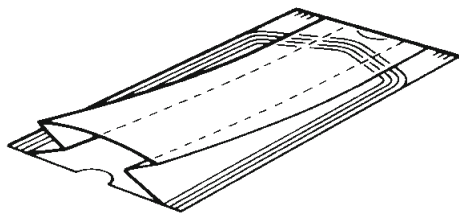

FERTIGE AUTOCLAV STERILISATIONSBEUTEL MIT FALTE

Papier und Transparentfolie, fertig geschnitten, sterilisierbar bis 134 °C.

Maße	VE	REF	Preis VE
mit Falte			
100 x 50 x 300 mm	2000 Stück	F5 B2	
100 x 50 x 370 mm	1000 Stück	F5 BF715	
150 x 50 x 400 mm	1000 Stück	F5 B3	
200 x 50 x 400 mm	1000 Stück	F5 B4	
200 x 50 x 460 mm	500 Stück	F5 BF727	
250 x 65 x 480 mm	500 Stück	F5 B5	

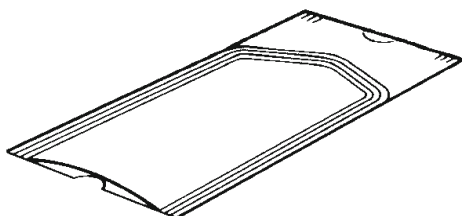

FERTIGE AUTOCLAV STERILISATIONSBEUTEL OHNE FALTE

Papier und Transparentfolie, fertig geschnitten, sterilisierbar bis 134 °C.

Maße	VE	REF	Preis VE
ohne Falte			
55 x 200 mm	2000 Stück	F5 B190	
55 x 250 mm	2000 Stück	F5 A3	
75 x 150 mm	2000 Stück	F5 B205	
75 x 200 mm	2000 Stück	F5 B210	
75 x 240 mm	2000 Stück	F5 B211	
75 x 300 mm	2000 Stück	F5 3FKFB210112	
100 x 150 mm	2000 Stück	F5 B214	
100 x 200 mm	2000 Stück	F5 B215	
100 x 250 mm	2000 Stück	F5 A1	
100 x 300 mm	2000 Stück	F5 A5	
100 x 350 mm	1000 Stück	F5 B218	
100 x 520 mm	1000 Stück	F5 B213	
150 x 200 mm	1000 Stück	F5 A2	
150 x 270 mm	1000 Stück	F5 B225	
150 x 300 mm	1000 Stück	F5 A6	
150 x 380 mm	1000 Stück	F5 A9	
160 x 600 mm	1000 Stück	F5 B270	



SERVOPRAX HELIX TEST

Zur Chargen-Kontrolle und Freigabe von Sterilisationsprozessen in Praxis-Autoklaven der Klasse B. Der Helix Test wird zur Prüfung des fraktionierten Vorvakuums bei Praxis-Autoklaven (Klasse B) eingesetzt. Er dient der Prozesskontrolle während der Dampfsterilisation für verpackte Sterilisationsgüter sowie Hohlkörpern. Durch den Farbumschlag der Indikatoren ist eine eindeutige Positiv/Negativ Kontrolle möglich. Einfache Dokumentation der Ergebnisse durch selbstklebende Indikatorstreifen.

- Mehrfach verwendbarer Prüfkörper
- Eindeutiges Ergebnis durch Farbumschlag der Indikatoren
- Selbstklebende Indikatorstreifen zur einfachen Dokumentation
- Geeignet für Sterilisationsprozesse mit 134 °C - 3,5 Minuten oder 121 °C - 15 Minuten
- Niedrige Kosten
- Nicht toxisch
- Entspricht den Normen EN 867-5 und EN ISO 11140 – 1

Typ	VE	REF	Preis VE
Servoprax Helix Test	1 Stück	F5 146	



servoclean

SERVOCLEAN BOWIE & DICK TESTPAKET

Mit der korrekten Funktionsfähigkeit der Autoklaven steht und fällt das Arbeitsergebnis in der zentralen Sterilgutversorgung. Der servoclean Bowie & Dick Test ist einfach und sicher in der Handhabung:

Testpaket im Sterilisator platzieren, Bowie & Dick-Programm durchführen, Testbogen entnehmen, Ergebnis überprüfen, fertig. Der Indikator auf dem innenliegenden Testbogen ist frei von Schwermetallen und schlägt von blau nach pink um. Nach erfolgreichem Umschlag verändert sich der Farbton des Indikators nicht mehr – das garantiert die absolute Dokumentationssicherheit.

Das servoclean Testpaket zur Durchführung des täglichen Bowie & Dick-Tests bei Dampfsterilisatoren hat das renommierte Kitemark-Prüfsiegel des British Standard Institute (BSI) erhalten. Das Kitemark des BSI ist eines der ältesten Gütesiegel überhaupt und zeichnet unter strengsten Auflagen insbesondere solche Produkte und Dienstleistungen aus, bei denen das Thema Sicherheit eine maßgebliche Rolle spielt. Damit wird die Übereinstimmung des Produktes mit den strengen Anforderungen der DIN EN ISO 11140-4 von einem international anerkannten Prüfinstitut bestätigt.

Typ	UK	VE	REF	Preis VE
Servoclean Bowie & Dick Testpaket	40 Stück	1 Stück	F5 145	



STERILISATIONS-KLEBEBAND

Für Sterilisationsverpackungen.
Deutliche Verfärbung des Indikatorstreifens.

Rollenlänge: 50 m
Rollenbreite: 19 mm

Typ	VE	REF	Preis VE
ohne Indikator	1 Stück	H7 201	
mit Indikator, Dampf	1 Stück	H7 202	
mit Indikator, Gas (EO)	1 Stück	H7 200	
mit Indikator, Heissluft	1 Stück	H7 204	



CONTAINERLABEL MIT DAMPFINDIKATOR

Selbstklebend.

Typ	Maße	VE	REF	Preis VE
mit Anfassflasche	67 x 40 mm	1000 Stück	F5 522002	
ohne Anfassflasche	60 x 40 mm	1000 Stück	F5 522004	



INDIKATOR EINLEGESTREIFEN AUS PAPPE

Format: 150 x 30 mm
Spenderkarton = 250 Stück

Typ	VE	REF	Preis VE
Dampfindikator	250 Stück	F5 410002	
EO-Gasindikator	250 Stück	F5 410004	



STERIMAX DAMPF-INDIKATOR

Der Indikator (Klasse 5) zeigt 3 wichtige Kriterien für eine einwandfreie Dampfsterilisation an: Zeit-Temperatur-Dampf. Falls Farbveränderungen nur bis ins „Reject Fenster“ gehen, ist die Dampfsterilisation nicht einwandfrei. Erfolgt die Farbveränderung bis ins „Accept Feld“ ist die Dampfsterilisation einwandfrei durchgeführt worden.

Typ	Maße	VE	REF	Preis VE
Sterimax Dampf Indikatoren	100 mm x 20 mm	250 Stück	F5 250	

Für den täglichen Einsatz in der Praxis und auf der Station empfehlen wir unsere preiswerten, selektierten Importinstrumente. Nach deutschen Qualitätsnormen gefertigt, mit Chargennummer. Bei guter Pflege und richtiger Sterilisation halten diese preiswerten Instrumente jahrelang.



Anleitung zur Instrumentenaufbereitung

Wiederverwendbare chirurgische Instrumente sind vor der sterilen Anwendung einem geeigneten effizienten Verfahren der Reinigung, Desinfektion und Sterilisation zu unterziehen. Chirurgische Instrumente müssen nach Gebrauch einer gründlichen Reinigung und anschließenden Pflege / Aufbereitung unterzogen werden. Die erfolgreiche Aufbereitung liegt ausschließlich in der Verantwortung des Anwenders / Betreibers. Beachten Sie deshalb im eigenen Interesse bitte die gesetzlichen Reinigungs- und Aufbereitungsvorschriften sowie Normen. Eine ordnungsgemäße Aufbereitung wird vermutet/sichergestellt, wenn die gemeinsame Empfehlung der Kommission für Krankenhaushygiene und Infektionsprävention des Robert Koch Institutes (KRINKO) zu den Anforderungen an die Hygiene beachtet werden.

Die Gebrauchsanweisung der Geräte-Hersteller (Desinfektions- und Reinigungsautomaten, Ultraschallgeräte, Sterilisatoren) ist genau einzuhalten. Die Dosierungsempfehlungen für chemische Produkte zur Desinfektion, Reinigung, Neutralisation und Pflege sind genau zu befolgen. Keine Wiederaufbereitung und keine erneute Sterilisation von Einmal-Artikeln vornehmen. Fabrikneue Instrumente sind vor der ersten Sterilisation zu reinigen. Die Sterilisation ist kein Ersatz für Sauberkeit. Durch Ätzen oder Lasern beschriftete Produkte können bei der Behandlung mit phosphorsäure- oder flusssäurehaltigen Grundreinigern verblassen. Dadurch kann die Codierungsfunktion beeinträchtigt werden oder völlig verloren gehen. Für die ausgegebenen Informationen übernehmen wir keine Gewähr!

Angewandte Methode	Beschreibung	Erläuterung/Hinweise
Vorbereitung am Gebrauchsort	Nass	Nass bedeutet, dass die Instrumente unmittelbar nach der OP in eine reinigungsaktive Desinfektionslösung gelegt werden. Damit wird ein Antrocknen von Blut- und Geweberesten vermieden. Beachten Sie die Herstellerangaben des Reinigungsmittels.
Reinigung und Desinfektion	Manuelle oder maschinelle Aufbereitung mit oder ohne Ultraschallbehandlung	Voraussetzung ist der Einsatz dafür geeigneter Verfahren und zweckmäßiger Geräte. Verfahren zur maschinelle Aufbereitung sind zu bevorzugen.
Chemikalien und Temperaturen zur Reinigung und Desinfektion	Neutral / mild alkalisch mit / ohne Tensidzusatz, chemisch bei max. 60 °C / 140 °F bzw. mit VE-(Vollensalzt) Wasser, thermisch bei max. 93°C / 199°F	Es wird vorausgesetzt, dass kommerziell erhältliche und für den Anwendungsfall zugelassene Produkte zur Reinigung und Desinfektion verwendet und dass die empfohlenen Konzentrationen, Einwirkzeiten und Temperaturen beachtet werden.
Trocknung	Trocknung bei max. 100 °C / 212 °F	Mit dafür vorgesehenem Verfahren auf einer geeigneten Unterlage.
Dampfsterilisationsverfahren	134 °C / 273 °F oder 121 °C / 250 °F	Die Angaben bedeuten die maximale Temperatur. Bitte zur Haltezeit die Angaben der Gerätehersteller beachten!
Weitere Sterilisationsverfahren	Weitere Verfahren sind u.a. die Sterilisation in Formaldehyd (max. 65 °C / 149 °F), Ethylenoxid (max. 65°C / 149 °F), Gas-Plasma, etc. Das früher verbreitete Verfahren der Heißluftsterilisation (max. 180°C/356°F) findet keine Zulassung mehr	Die Materialverträglichkeit mit diesen Sterilisationsverfahren ist unabhängig vom Erreichen der Sterilität gegeben. Die Durchführung dieser Verfahren liegt in Bezug auf das Erreichen der gewünschten Sterilisationswirkung in der Verantwortung des Betriebes.
Weitere zu beachtende Hinweise	Pflege: Einsprühen mit Instrumentenöl- / Instrumentensilikonspray (z. B. Medispray Ölspray REF I7 1010 oder Medispray Silikonspray REF I7 10).	Alle beweglichen Teile der Instrumente (z. B. bei Scheren, Klemmen, Sperrer etc.) sollten/müssen regelmäßig mit Instrumentenöl- / Silikonspray komplett an den beweglichen Stellen eingesprüht werden, unter Bewegung der Teile (falls dies möglich ist) damit eine optimale Verteilung gewährleistet ist.



**CHIRURGISCHE SCHERE GERADE,
SPITZ - STUMPF**

Länge	VE	REF	Preis VE
10,5 cm	1 Stück	15 682	
13,0 cm	1 Stück	15 683	
14,5 cm	1 Stück	15 024	
16,0 cm	1 Stück	15 684	



**CHIRURGISCHE SCHERE GEBOGEN,
SPITZ - STUMPF**

Länge	VE	REF	Preis VE
10,5 cm	1 Stück	15 685	
13,0 cm	1 Stück	15 686	
14,5 cm	1 Stück	15 037	
16,0 cm	1 Stück	15 687	



**CHIRURGISCHE SCHERE GERADE,
SPITZ - SPITZ**

Länge	VE	REF	Preis VE
11,5 cm	1 Stück	15 688	
13,0 cm	1 Stück	15 689	
14,5 cm	1 Stück	15 023	
16,0 cm	1 Stück	15 690	



**CHIRURGISCHE SCHERE GEBOGEN,
SPITZ - SPITZ**

Länge	VE	REF	Preis VE
11,5 cm	1 Stück	15 691	
13,0 cm	1 Stück	15 692	
14,5 cm	1 Stück	15 003	
16,0 cm	1 Stück	15 693	



**CHIRURGISCHE SCHERE GERADE,
STUMPF - STUMPF**

Länge	VE	REF	Preis VE
11,5 cm	1 Stück	15 694	
13,0 cm	1 Stück	15 695	
14,5 cm	1 Stück	15 026	
16,0 cm	1 Stück	15 696	



**CHIRURGISCHE SCHERE GEBOGEN,
STUMPF - STUMPF**

Länge	VE	REF	Preis VE
11,5 cm	1 Stück	15 697	
13,0 cm	1 Stück	15 698	
14,5 cm	1 Stück	15 025	
16,0 cm	1 Stück	15 699	



HAUT- UND FADENSCHERE GERADE

Gerade, spitz - spitz, fein

Länge	VE	REF	Preis VE
9,0 cm	1 Stück	I5 703	
11,0 cm	1 Stück	I5 020	
13,0 cm	1 Stück	I5 027	



HAUT- UND FADENSCHERE GEBOGEN

Gebogen, spitz - spitz, fein

Länge	VE	REF	Preis VE
9,0 cm	1 Stück	I5 704	
11,0 cm	1 Stück	I5 019	
13,0 cm	1 Stück	I5 028	



NAGELSCHERE

Spitz - runde Form

- Kein Medizinprodukt

Länge	VE	REF	Preis VE
9 cm stumpf, für Babys	1 Stück	I5 605	
10 cm, gerade	1 Stück	I5 022	
11 cm, gebogen	1 Stück	I5 021	



NAGELFEILE

Spitz - runde Form

- Kein Medizinprodukt

Länge	VE	REF	Preis VE
13,0 cm	1 Stück	I5 757	

SCHWESTERN- UND PRAXISSET

Nagelschere, gebogen, 10 cm, mit Kette und Nagelfeile

- Kein Medizinprodukt

Typ	VE	REF	Preis VE
Schwesternset	1 Stück	I5 129	



UNIVERSAL- UND PRAXISSCHERE

Gerade, spitz - spitz

Länge	VE	REF	Preis VE
11,0 cm	1 Stück	15 111	
13,0 cm	1 Stück	15 110	



PRÄPARIERSCHERE GERADE

Gerade, stumpf - stumpf

Länge	VE	REF	Preis VE
11,5 cm	1 Stück	15 678	
14,0 cm	1 Stück	15 679	



PRÄPARIERSCHERE GEBOGEN

Gebogen, stumpf - stumpf

Länge	VE	REF	Preis VE
11,5 cm	1 Stück	15 681	



LIGATURSCHERE - SPENCER GERADE

Mit Aussparung, gerade

Länge	VE	REF	Preis VE
11,0 cm	1 Stück	15 063	
14,0 cm	1 Stück	15 705	



LIGATURSCHERE - SPENCER GEBOGEN

Mit Aussparung, leicht gebogen

Länge	VE	REF	Preis VE
14,0 cm	1 Stück	15 052	



OHRPINZETTE NACH TROELTSCH

Länge	VE	REF	Preis VE
12,0 cm	1 Stück	I5 214	



ADSON PINZETTE

Typ	Länge	VE	REF	Preis VE
chirurgische Form, 1 : 2 Zähne	12,5 cm	1 Stück	I5 215	
anatomische Form, gerieftes Maul	12,5 cm	1 Stück	I5 216	



AUGENMAGNET MIT LUPE

Inklusive Schlinge. Lupe verstellbar.
Magnet zum Umstecken.

Typ	VE	REF	Preis VE
Augenmagnet	1 Stück	I5 758	



PINZETTE MIT LUPE

Spitze Form, gerieft
HMV-Gruppe: 25.21.81.1xxx

Länge	VE	REF	Preis VE
9,0 cm	1 Stück	I5 217	



SPLITTERPINZETTE NACH FEILCHENFELD

Länge	VE	REF	Preis VE
9,0 cm	1 Stück	15 013	
11,0 cm	1 Stück	15 012	



SPLITTERPINZETTE

Schlanke Form, spitz, gerieftes Maul

Länge	VE	REF	Preis VE
11,5 cm	1 Stück	15 229	



UNIVERSALPINZETTE / CILIENPINZETTE

Mit abgeschrägtem Maul

Länge	VE	REF	Preis VE
9,0 cm	1 Stück	15 230	

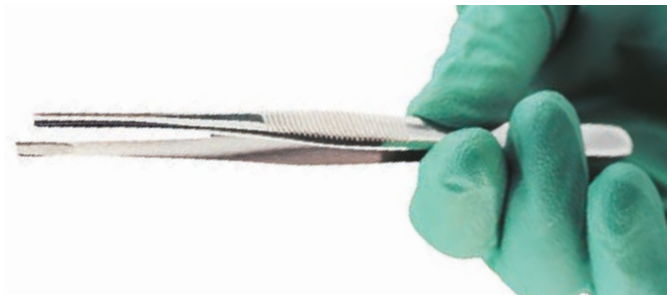

PAILLETTENENTNAHME PINZETTE

- Mit Hohlkehle
- Kein Medizinprodukt

Länge	VE	REF	Preis VE
14,5 cm - gerade	1 Stück	15 222	
14,5 cm - gebogen	1 Stück	15 2221	



ANATOMISCHE PINZETTE

Gerade, geriefte Maulflächen

Länge	VE	REF	Preis VE
11,5 cm, breites Maul	1 Stück	15 227	
13,0 cm	1 Stück	15 061	
14,0 cm	1 Stück	15 015	
16,0 cm	1 Stück	15 062	

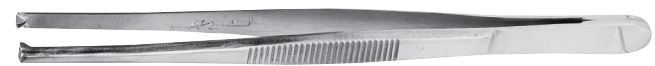

CHIRURGISCHE PINZETTE

Gerade - 1 : 2 Zähne

Länge	VE	REF	Preis VE
14,0 cm	1 Stück	15 014	
16,0 cm	1 Stück	15 228	



GEFÄSSPINZETTE TYP MICHEL

Länge	Typ	VE	REF	Preis VE
12,0 cm	1: 2 Zähne, scharf	1 Stück	15 049	
12,0 cm	feine Zahnung, als Fadenpinzette geeignet	1 Stück	15 048	



ARTERIENKLEMME NACH PEAN - GERADE

Gerade Form, gerieftes Maul, mit Sperre.

Länge	VE	REF	Preis VE
14,5 cm	1 Stück	I5 011	
16,0 cm	1 Stück	I5 064	
18,0 cm	1 Stück	I5 066	
20,0 cm	1 Stück	I5 0660	



ARTERIENKLEMME NACH KOCHER - GERADE

Gerade Form, gerieftes Maul, 1 : 2 Zähne, mit Sperre.

Länge	VE	REF	Preis VE
14,5 cm	1 Stück	I5 010	
16,0 cm	1 Stück	I5 065	
18,0 cm	1 Stück	I5 067	



MOSQUITOKLEMME ANATOMISCH

Gerieftes Maul, anatomische Form

Länge	VE	REF	Preis VE
12,0 cm - gerade	1 Stück	I5 075	
12,0 cm - gebogen	1 Stück	I5 076	



MOSQUITOKLEMME CHIRURGISCH

1:2 Zähne, chirurgische Form

Länge	VE	REF	Preis VE
12,0 cm - gerade	1 Stück	I5 077	
12,0 cm - gebogen	1 Stück	I5 078	



SCHLAUCHKLEMME MIT SPERRE

Länge	VE	REF	Preis VE
15,0 cm - glattes Maul	1 Stück	I5 154	
16,0 cm - glattes Maul	1 Stück	I5 155	
16,0 cm - breites Maul	1 Stück	I5 153	



TUPFER FASSZANGE

Länge	VE	REF	Preis VE
27,0 cm - gerade	1 Stück	15 209	
27,0 cm - gebogen	1 Stück	15 210	



KORNZANGE MIT SPERRE NACH MAIER

Länge	VE	REF	Preis VE
18,0 cm - gerade	1 Stück	15 092	
20,0 cm - gerade	1 Stück	15 009	
25,0 cm - gerade	1 Stück	15 007	
18,0 cm - gebogen	1 Stück	15 093	
20,0 cm - gebogen	1 Stück	15 008	
25,0 cm - gebogen	1 Stück	15 001	



KLEMMER NACH MIKULICZ

Länge	VE	REF	Preis VE
20,0 cm	1 Stück	15 211	



ZUNGENZANGE NACH COLLIN

Mit Sperre

Länge	VE	REF	Preis VE
16,0 cm - geripptes Maul	1 Stück	15 132	

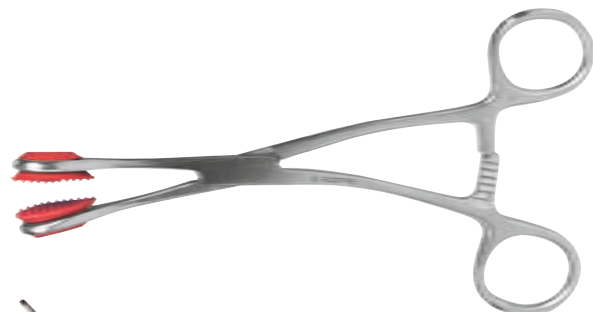

ZUNGENZANGE NACH YOUNG

Länge	VE	REF	Preis VE
16,5 cm - glattes Maul	1 Stück	15 202	

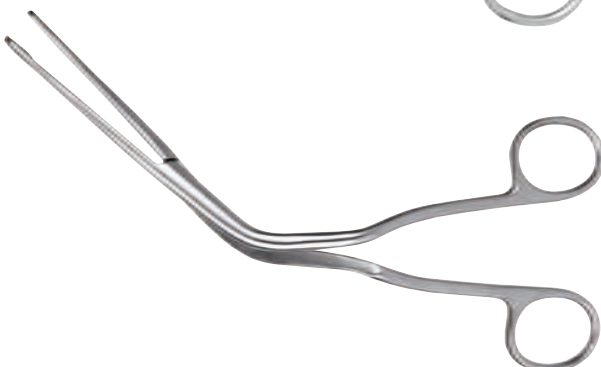

MAGILLZANGE / ENDOZANGE

Länge	VE	REF	Preis VE
24,0 cm - für Erwachsene	1 Stück	15 030	
20,0 cm - für Kinder	1 Stück	15 031	
16,0 cm - für Säuglinge	1 Stück	15 105	



ZUNGENSPEL NACH BUCHWALD

Länge	VE	REF	Preis VE
18,5 cm	1 Stück	I5 204	



ZUNGENSPEL NACH BRUENINGS

Länge	VE	REF	Preis VE
16,5 cm	1 Stück	I5 206	



KEHLKOPFSPIEGEL

Ohne Griff

Größe	Durchmesser	VE	REF	Preis VE
Figur 0	10 mm	1 Stück	I5 759	
Figur 3	16 mm	1 Stück	I5 760	
Figur 5	20 mm	1 Stück	I5 761	
Figur 7	24 mm	1 Stück	I5 762	
Figur 8	26 mm	1 Stück	I5 8020	
Figur 9	28 mm	1 Stück	I5 803	
Figur 10	30 mm	1 Stück	I5 804	

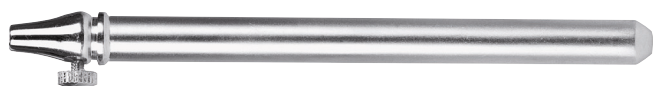

GRIFF FÜR KEHLKOPFSPIEGEL

- Mit Fixierschraube

Typ	VE	REF	Preis VE
Griff	1 Stück	I5 763	



KNOPFHÄKCHEN NACH LUCAE

Mit Griff

Durchmesser	Länge	VE	REF	Preis VE
2,0 mm	14,0 cm	1 Stück	I5 764	
2,5 mm	14,0 cm	1 Stück	I5 765	
3,5 mm	14,0 cm	1 Stück	I5 766	



SCHARFER LÖFFEL NACH WILLINGER

Doppelte Form

Größe	Länge	VE	REF	Preis VE
Figur 00 - 0	14,0 cm	1 Stück	I5 724	
Figur 0 - 1	14,0 cm	1 Stück	I5 725	



UNIVERSAL MEHRZWECKSCHERE

Mit Kunststoffgriffen, stumpfen Enden, autoclavierbar bis 134 °C.

Typ	Länge	VE	REF	Preis VE
schwarze Griffe	18,5 cm	1 Stück	15 002	
rote Griffe	18,5 cm	1 Stück	15 226	
blaue Griffe	18,5 cm	1 Stück	15 400	
grüne Griffe	18,5 cm	1 Stück	15 401	
orange Griffe	18,5 cm	1 Stück	15 402	



VERBANDSCHERE KNIEGEBOGEN NACH LISTER

Kräftiges Model

Länge	VE	REF	Preis VE
12 cm	1 Stück	15 060	
14 cm	1 Stück	15 018	
16 cm	1 Stück	15 017	
18 cm	1 Stück	15 016	
20 cm	1 Stück	15 032	



VERBAND- UND KLEIDERSCHERE NACH SEUTIN

Kräftiges Modell, mit Innenfeder, ideal zur Cast-Entfernung.

Länge	VE	REF	Preis VE
23 cm	1 Stück	15 053	



METZENBAUMSCHERE

Gebogen, stumpf - stumpf

Länge	VE	REF	Preis VE
14,0 cm	1 Stück	15 700	
18,0 cm	1 Stück	15 701	
20,0 cm	1 Stück	15 702	



TUCHKLEMME NACH BACKHAUS

Länge	VE	REF	Preis VE
9,0 cm	1 Stück	15 085	
11,0 cm	1 Stück	15 086	
14,0 cm	1 Stück	15 087	



KOPFSCHNEIDEZANGE

- Kein Medizinprodukt

Länge	VE	REF	Preis VE
14,0 cm	1 Stück	I5 191	



NAGELZANGE

Mit Pufferfeder und Sperre.

- Kein Medizinprodukt

Länge	VE	REF	Preis VE
13,0 cm	1 Stück	I5 130	



NAGELZANGE KRÄFTIGES MODELL

Ohne Sperre, kräftiges Modell, leicht gebogen, Schneide mit Blattfeder.

- Kein Medizinprodukt

Länge	VE	REF	Preis VE
13,0 cm	1 Stück	I5 131	



NAGELZANGE FEINES MODELL

Ohne Sperre, feine Ausführung.

- Kein Medizinprodukt

Länge	VE	REF	Preis VE
11,5 cm	1 Stück	I5 161	
13,0 cm	1 Stück	I5 769	
14,0 cm	1 Stück	I5 770	



ZECKENZANGE

Aus Metall, mit Feder.

- Kein Medizinprodukt

Typ	VE	REF	Preis VE
Zeckenzange	1 Stück	I5 120	

ZECKENZANGE MIT HALTER

Aus Metall, mit Feder und Halter.

- Kein Medizinprodukt

Typ	VE	REF	Preis VE
Zeckenzange	1 Stück	I5 771	

ZECKENZANGE AUS KUNSTSTOFF

Typ	VE	REF	Preis VE
Zeckenzange	1 Stück	I5 795	



CUSCO SPEKULUM

Mattiert

Typ	Größe	VE	REF	Preis VE
Fig. 1	80 x 32 mm / klein	1 Stück	15 043	
Fig. 2	90 x 36 mm / mittel	1 Stück	15 044	
Fig. 3	110 x 37 mm/ groß	1 Stück	15 045	



KRISTELLER SPEKULUM

2-teilig, mattiert

Typ	Größe	Länge	VE	REF	Preis VE
für Kinder	70 x 15 mm	160 mm Grifflänge	1 Stück	15 744	
Fig. 00	100 x 18 mm	180 mm Grifflänge	1 Stück	15 170	
Fig. 0	110 x 20 mm	180 mm Grifflänge	1 Stück	15 171	



KÜRETTE NACH SIMS

Scharf, feste Form

Typ	Größe	VE	REF	Preis VE
Fig. 1	7,5 mm / 25 cm	1 Stück	15 746	
Fig. 2	8,5 mm / 25 cm	1 Stück	15 747	
Fig. 3	10,0 mm / 25 cm	1 Stück	15 748	
Fig. 4	11,5 mm / 25 cm	1 Stück	15 749	
Fig. 5	13,5 mm / 25 cm	1 Stück	15 750	
Fig. 6	14,5 mm / 25 cm	1 Stück	15 751	



BIOPSIE ZANGE NACH ALEXANDER

23 cm, gerade schneidend, ohne Innenfeder

Typ	Größe	Länge	VE	REF	Preis VE
ovale Form	3 x 8 mm	23 cm	1 Stück	15 754	
spitze Form	3 x 7 mm	23 cm	1 Stück	15 755	



BIOPSIE ZANGE NACH TISCHLER

Gerade schneidend.

Mit innenliegender Feder und Feststellschraube. Ringgriff.

Typ	Größe	Länge	VE	REF	Preis VE
ovale Form	2 x 6 cm	24 cm	1 Stück	15 756	

UTERUSDILATOR NACH HEGAR

Rund, einzeln, einseitig, einfach gebogen



Durchmesser	VE	REF	Preis VE
1,0 mm	1 Stück	I5 730	
2,0 mm	1 Stück	I5 731	
3,0 mm	1 Stück	I5 732	
4,0 mm	1 Stück	I5 733	
4,5 mm	1 Stück	I5 776	
5,0 mm	1 Stück	I5 734	
5,5 mm	1 Stück	I5 777	
6,0 mm	1 Stück	I5 735	
6,5 mm	1 Stück	I5 778	
7,0 mm	1 Stück	I5 736	
7,5 mm	1 Stück	I5 779	
8,0 mm	1 Stück	I5 737	
8,5 mm	1 Stück	I5 780	
9,0 mm	1 Stück	I5 738	
9,5 mm	1 Stück	I5 781	
10,0 mm	1 Stück	I5 739	
10,5 mm	1 Stück	I5 782	
11,0 mm	1 Stück	I5 783	
12,0 mm	1 Stück	I5 784	
13,0 mm	1 Stück	I5 785	
13,5 mm	1 Stück	I5 786	
14,0 mm	1 Stück	I5 787	
15,0 mm	1 Stück	I5 788	
16,0 mm	1 Stück	I5 789	
17,0 mm	1 Stück	I5 790	
18,0 mm	1 Stück	I5 791	

UTERUSSONDE NACH SIMS

Biegsam, graduiert mit cm-Skala



Länge	VE	REF	Preis VE
32,0 cm	1 Stück	I5 740	

ABORTUSZANGE NACH WINTER



Länge	VE	REF	Preis VE
28,0 cm	1 Stück	I5 741	

IUP FASSZANGE

1 : 2 Zähne



Länge	VE	REF	Preis VE
45,0 cm	1 Stück	I5 743	

HAKENZANGE NACH SCHRÖDER

Mit Rastersperre



Länge	VE	REF	Preis VE
25,0 cm	1 Stück	I5 742	



SCHARFER LÖFFEL NACH VOLKMANN

Mit Hohlheft, 17 cm Länge

Typ	Durchmesser	VE	REF	Preis VE
Fig. 0000	2 mm	1 Stück	15 723	
Fig. 000	3 mm	1 Stück	15 722	
Fig. 00	4 mm	1 Stück	15 143	
Fig. 0	5 mm	1 Stück	15 144	
Fig. 1	7 mm	1 Stück	15 145	
Fig. 2	8 mm	1 Stück	15 146	
Fig. 3	9 mm	1 Stück	15 147	

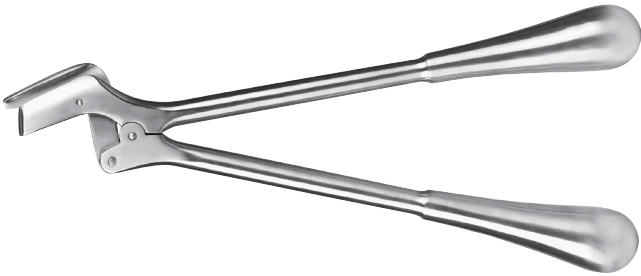

GIPSSCHERE NACH STILLE

Länge	VE	REF	Preis VE
25,0 cm	1 Stück	15 054	
30,0 cm	1 Stück	15 055	
37,0 cm	1 Stück	15 805	

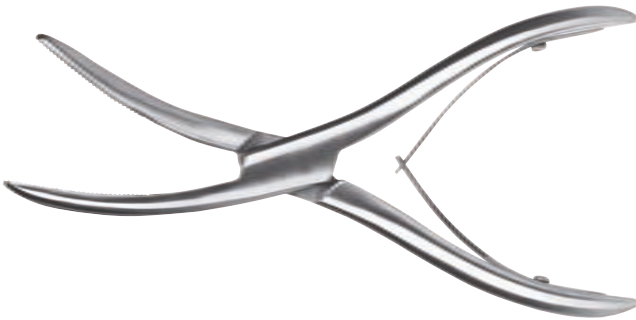

GIPSABREISSZANGE TYP WOLFF

Länge	VE	REF	Preis VE
18,0 cm	1 Stück	15 056	
24,0 cm	1 Stück	15 057	



GIPSPREIZER NACH HENNING

Länge	VE	REF	Preis VE
28,0 cm	1 Stück	15 058	



NAGELAUSSREISSZANGE NACH RADOLF

• Kein Medizinprodukt

Typ	VE	REF	Preis VE
Nagelaussreißzange	1 Stück	15 192	



NADELHALTER NACH MATHIEU

Mit innenliegender Sperre, ohne Hartmetall-Einlage, mit Feder.

Länge	VE	REF	Preis VE
14,0 cm	1 Stück	I5 069	
17,0 cm	1 Stück	I5 115	
20,0 cm	1 Stück	I5 070	



NADELHALTER NACH MAYO-HEGAR

Mit Sperre, ohne Hartmetall-Einlage

Länge	VE	REF	Preis VE
16,0 cm	1 Stück	I5 068	
18,0 cm	1 Stück	I5 116	
20,0 cm	1 Stück	I5 035	



NADELHALTER NACH HEGAR-OHLSSEN

Mit Schere, ohne Hartmetall-Einlage

Länge	VE	REF	Preis VE
14,0 cm	1 Stück	I5 707	
16,0 cm	1 Stück	I5 708	
18,0 cm	1 Stück	I5 709	



WUNDSPREIZER

Mit Sperre - stumpf

Länge	VE	REF	Preis VE
10,5 cm	1 Stück	I5 773	
13,5 cm	1 Stück	I5 772	
16,5 cm	1 Stück	I5 774	



MICHEL KLAMMERZANGE

Länge	VE	REF	Preis VE
12,0 cm	1 Stück	I5 200	



**NASENSPEKULUM NACH HARTMANN
FÜR ERWACHSENE**
Feder innenliegend

Typ	VE	REF	Preis VE
Spekulum	1 Stück	15 726	



STIMMGABEL
Kammerton C1, Frequenz 440 Hz.
• Kein Medizinprodukt

Länge	VE	REF	Preis VE
11,5 cm	1 Stück	15 727	



NEUROLOGISCHES NERVENRAD NACH WARTENBERG
Rostfrei.

Länge	VE	REF	Preis VE
19,0 cm	1 Stück	15 728	



KOMEDONENQUETSCHER NACH UNNA
Gebogen.
• Kein Medizinprodukt

Länge	VE	REF	Preis VE
13,5 cm	1 Stück	15 729	



OHRSCHLINGE NACH BILLEAU
Mit Griff.

Länge	VE	REF	Preis VE
16,5 cm	1 Stück	15 752	



OHRSCHLINGE NACH LANGENBECK
Mit Flachgriff.

Länge	VE	REF	Preis VE
14,0 cm	1 Stück	15 753	



FINGERRING-SCHNEIDGERÄT

Mit Hartmetall-Scheibe zum leichten Durchtrennen von eingewachsenen Ringen. Nicht geeignet für Edelstahl, Titan und andere Hartmetalle.

Typ	VE	REF	Preis VE
Fingerring-Schneidegerät	1 Stück	I5 059	



WATTETRÄGER MIT GEWINDE

Länge	Durchmesser	VE	REF	Preis VE
14 cm	1,0 mm	1 Stück	I5 710	
14 cm	1,2 mm	1 Stück	I5 711	
18 cm	1,5 mm	1 Stück	I5 712	
18 cm	1,8 mm	1 Stück	I5 713	



KNOPFSONDE DOPPELT

Länge	Durchmesser	VE	REF	Preis VE
13,0 cm	1,0 mm	1 Stück	I5 715	
14,5 cm	1,5 mm	1 Stück	I5 716	
16,0 cm	2,0 mm	1 Stück	I5 775	



MYRTENBLATTSONDE

Länge	VE	REF	Preis VE
13,0 cm	1 Stück	I5 717	
14,0 cm	1 Stück	I5 718	
16,0 cm	1 Stück	I5 719	



WUNDHÄKCHEN

2-Zinken, enge Form

Länge	VE	REF	Preis VE
16,0 cm - scharf	1 Stück	I5 720	
16,0 cm - stumpf	1 Stück	I5 721	

PERCUSSIONSHAMMER

	Typ	Länge	VE	REF	Preis VE
1	nach Babinsky	23 cm	1 Stück	15 865	
2	nach Taylor	20 cm	1 Stück	15 855	
3	nach Trömner	24 cm	1 Stück	15 845	
4	nach Buck	18 cm	1 Stück	15 840	
5	nach Berliner	20 cm	1 Stück	15 850	

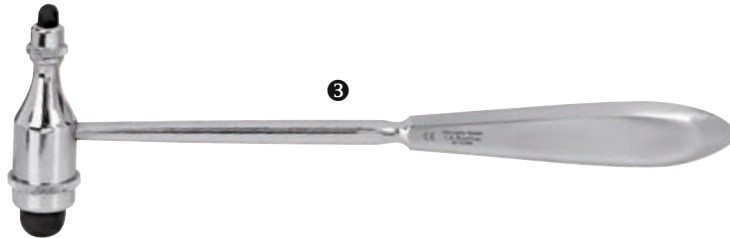

DERMOJET

Druckinjektor zur Injektion ohne Nadel

Funktionsweise: Durch einen Hebel wird ein Kolben gespannt, welcher nach Auslösen eine Flüssigkeitsmenge von 0,1 ml + 5 % mit Überdruck (100 bar) durch eine microfeine Öffnung ohne Nadel unter die Haut spritzt. Dort bildet sich eine große „Quaddel“. Alle Dermo-Jets fassen 4 ml Medikamentenlösung! Damit können bis zu 40 Injektionen gesetzt werden. Das Gerät ist zerlegbar, autoklavierbar oder durch Kochen sterilisierbar. Anästhetika müssen spätestens nach 2 Tagen aus dem Dermojet entfernt werden, um unerwünschte Ablagerungen zu vermeiden.

Dermojet HR: Für die neuen Sterilisatoren Typ B, mit Pyrex-Vorratsbehälter und Edelstahlring.

Dermojet Polymedica: Hier ist die Abstandskappe aus Glas.

Ersatzteile können Sie ebenfalls bei uns bestellen.

Typ	VE	REF	Preis VE
Dermojet HR	1 Stück	15 101	
Dermojet Polymedica	1 Stück	15 102	



INSTRUMENTENSET

Komplett im Leinenetui verpackt, mattiert

Enthält je 1 Stück:

Nadelhalter	14 cm
Chir. Schere gerade, spitz/stumpf	14,5 cm
Fadenschere gerade, spitz/spitz	11 cm
Chir. Schere gebogen, spitz/stumpf	14,5 cm
Feilchenfeldpinzette, spitz/spitz	11,5 cm
Peanklemme, gerieft	14,5 cm
Skalpelloff	Größe 3
Skalpelloff	Größe 4
Chir. Pinzette, 1:2 Zähne	14,5 cm
Anatomische Pinzette, gerieft	14,5 cm

Typ	VE	REF	Preis VE
Instrumenten-Set	1 Set	I5 006	



STUDENTEN PRÄPARIER-SET

• Kein Medizinprodukt*

Typ	VE	REF	Preis VE
Komplettsatz, gefüllt mit Instrumenten, 13-teilig, im Kunstlederetui*	1 Stück	I5 3000 K	
Komplettsatz, gefüllt mit Instrumenten, 9-teilig, im Holzkasten*	1 Stück	I5 3005 K	
Für die Einzelbestellung			
Skalpelloff groß, mit Holzheft*	1 Stück	I5 30001	
Skalpelloff fein, mit Holzheft*	1 Stück	I5 30002	
Skalpelloff, mit Metallheft*	1 Stück	I5 30003	
Schere	1 Stück	I5 30004	
Präpariernadel, gerade*	1 Stück	I5 30005	
Präpariernadel, gebogen*	1 Stück	I5 30006	
feine Pinzette, gerade*	1 Stück	I5 30007	
feine Pinzette, gebogen*	1 Stück	I5 30008	
Rasiermesser	1 Stück	I5 30009	
Kunstlederetui, leer*	1 Stück	I5 3000	
Holzkästchen, leer*	1 Stück	I5 3005	





INSTRUMENTENSCHALEN

- Mit Knopfdeckel
- Edelstahl
- Geschweißte Kanten
- Deutsche Qualität
- Einzeln verpackt

Maße	VE	REF	Preis VE
12 x 8 x 4 cm	1 Stück	H8 0106	
16 x 10 x 3 cm	1 Stück	H8 0107	
18 x 12 x 5 cm	1 Stück	H8 0108	
20 x 10 x 5 cm	1 Stück	H8 0101	
22 x 15 x 5 cm	1 Stück	H8 0102	
26 x 15 x 5 cm	1 Stück	H8 0103	
30 x 20 x 5 cm	1 Stück	H8 0104	
40 x 20 x 8 cm	1 Stück	H8 0109	



STANDZYLINDER KORNZANGENSTÄNDER

- Ohne Deckel
- Gelötet
- Stabile, deutsche Qualität

Durchmesser	Höhe	VE	REF	Preis VE
25,5 mm	105 mm	1 Stück	H8 2007	
54 mm	122,5 mm	1 Stück	H8 2001	
54 mm	127 mm	1 Stück	H8 2002	
82 mm	133,5 mm	1 Stück	H8 2005	
80mm	174 mm	1 Stück	H8 2003	
95 mm	204 mm	1 Stück	H8 2006	



WATTE- UND TUPFERBEHÄLTER

- Mit Deckel
- Edelstahl, rostfrei

Durchmesser	Höhe	VE	REF	Preis VE
60 mm	60 mm	1 Stück	H8 6060	
85 mm	85 mm	1 Stück	H8 8585	
100 mm	50 mm	1 Stück	H8 10050	
100 mm	100 mm	1 Stück	H8 2009	
120 mm	120 mm	1 Stück	H8 120120	
150 mm	100 mm	1 Stück	H8 150100	
150 mm	150 mm	1 Stück	H8 150150	



UNIVERSALSCHÜSSEL

Mit Rand, aus Edelstahl.

Durchmesser	Höhe	Inhalt	VE	REF	Preis VE
140 mm	55 mm	0,5 l	1 Stück	H8 1525140	
150 mm	74 mm	0,75 l	1 Stück	H8 1525150	
160 mm	65 mm	1 l	1 Stück	H8 1525160	
220 mm	70 mm	2 l	1 Stück	H8 1525220	
240 mm	95 mm	3 l	1 Stück	H8 1525240	
260 mm	130 mm	4,5 l	1 Stück	H8 1525260	
300 mm	105 mm	6 l	1 Stück	H8 1525300	
320 mm	140 mm	8 l	1 Stück	H8 1525320	
380 mm	125 mm	11 l	1 Stück	H8 1525380	
400 mm	150 mm	14 l	1 Stück	H8 1525400	



EDELSTAHL-UNIVERSALSCHALE, NIERENFÖRMIG

- Einzeln in Polyhülle
- Kräftige Ausführung
- Volumen = ca. 750 ml

Typ	VE	REF	Preis VE
Edelstahl	1 Stück	H8 0105	



SPUTUMBECHER EDELSTAHL

Mit Klappdeckel aus Edelstahl.

Durchmesser	Höhe	Inhalt	VE	REF	Preis VE
85 mm	85 mm	0,4 l	1 Stück	H8 1096	

servocare
NÜTZLICHES FÜR DEN ALLTAG

SERVOCARE STECHBECKEN - BETTPFANNE AUS EDELSTAHL

Mit Knopfdeckel und Bügel-Flachgriff, stabile Ausführung, Edelstahl gebürstet.

Gewicht: 1100 g

HMV-Gruppe: 51.40.01.0xxx

Typ	Größe	UK	VE	REF	Preis VE
Stechbecken, schwere Qualität, matt	300 x 85 mm	20 Stück	1 Stück	H8 2101	

servocare
NÜTZLICHES FÜR DEN ALLTAG

SERVOCARE STECHBECKEN - BETTPFANNE AUS EDELSTAHL ECO

Mit Flachgriff und Deckel, leichte Ausführung.

Edelstahl poliert.

Gewicht: 850 g

Typ	Größe	UK	VE	REF	Preis VE
Stechbecken, leichte Qualität, poliert	320 x 85 mm	20 Stück	1 Stück	H8 2101-ECO	



► **CHIRURGISCHE INSTRUMENTE IN OP-QUALITÄT** ◀

Diese Instrumente sind von ausge-
suchter Qualität zum professionellen
Einsatz im OP und in der Chirurgie.

Anders als bei der sog. Stationsware
werden diese Artikel von renommierten
Herstellern gefertigt. Die Qualität ist
so gut, daß eine 5-Jahresgarantie bei
sachgemäßem Einsatz gegeben wird.
Beachten Sie bitte die Pflegehinweise.
Alle Instrumente haben eine silbermatte
Oberfläche für blendfreies Arbeiten
unter OP-Bedingungen.

Bitte beachten Sie:

Die teilweise abgebildeten Instrumente
(vergoldete Ringe, Branchenenden und
Sperrern) sind mit Hartmetalleinlagen,
Widia-Stahl, versehen. Diese sind mit
Aufpreis lieferbar.

5
JAHRE GARANTIE
BEI FACHGERECHTER
BEHANDLUNG

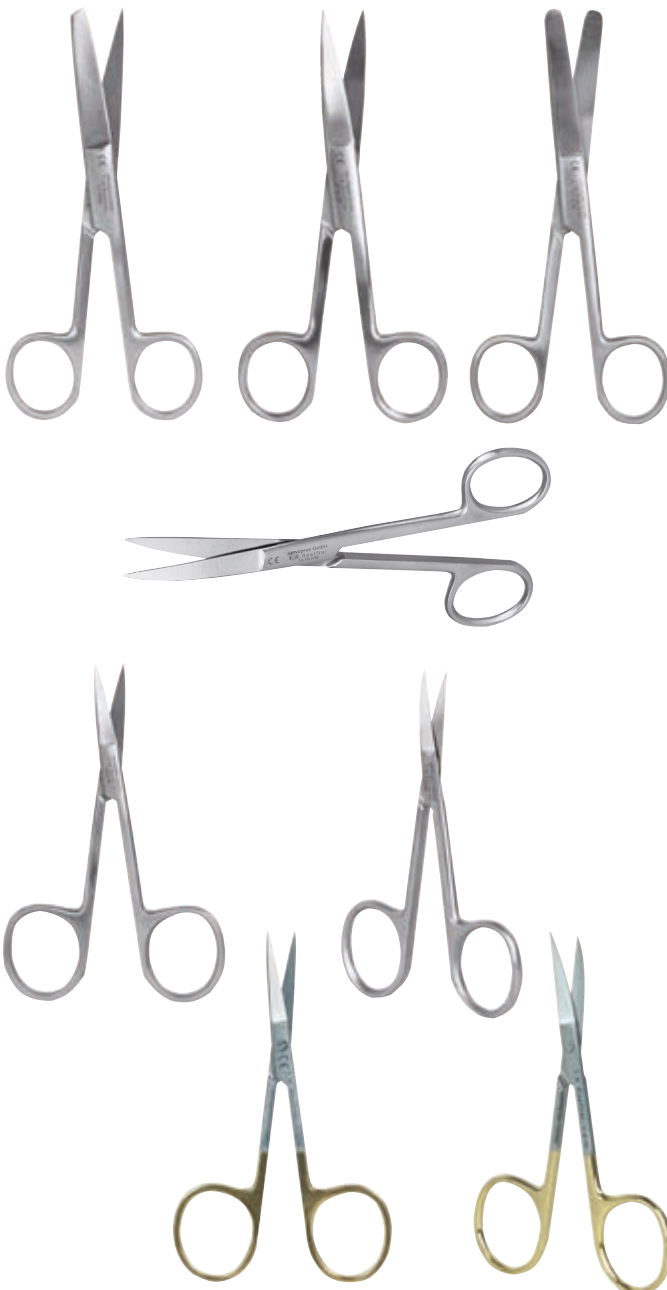

CHIRURGISCHE SCHEREN

OP-Qualität, 5 Jahre Garantie bei fachgerechter Behandlung.

Typ	VE	REF	Preis VE
Gerade - 14,5 cm			
spitz - stumpf	1 Stück	R2 001	
spitz - spitz	1 Stück	R2 002	
stumpf - stumpf	1 Stück	R2 003	
Gebogen - 14,5 cm			
spitz - stumpf	1 Stück	R2 004	
spitz - spitz	1 Stück	R2 005	
stumpf - stumpf	1 Stück	R2 006	

IRIS SCHEREN

OP-Qualität, 5 Jahre Garantie bei fachgerechter Behandlung.

Länge	VE	REF	Preis VE
Gerade, spitz - spitz, ohne Widia-Hartmetallschneide			
9 cm	1 Stück	R2 037	
11 cm	1 Stück	R2 038	
13 cm	1 Stück	R2 198	
Gebogen, spitz - spitz, ohne Widia-Hartmetallschneide			
9 cm	1 Stück	R2 039	
11 cm	1 Stück	R2 040	
13 cm	1 Stück	R2 199	
Gerade, spitz - spitz, mit Widia-Hartmetallschneide			
9 cm	1 Stück	R2 037-WD	
11 cm	1 Stück	R2 038-WD	
Gebogen, spitz - spitz, mit Widia-Hartmetallschneide			
9 cm	1 Stück	R2 039-WD	
11 cm	1 Stück	R2 040-WD	

PRÄPARIERSCHEREN NACH METZENBAUM

OP-Qualität, 5 Jahre Garantie bei fachgerechter Behandlung.

Länge	VE	REF	Preis VE
Gerade, ohne Widia-Hartmetallschneide			
18 cm	1 Stück	R2 010	
20 cm	1 Stück	R2 011	
23 cm	1 Stück	R2 012	
Gerade, mit Widia-Hartmetallschneide			
14 cm	1 Stück	R2 200-WD	
18 cm	1 Stück	R2 010-WD	
20 cm	1 Stück	R2 011-WD	
23 cm	1 Stück	R2 012-WD	
Gebogen, ohne Widia-Hartmetallschneide			
18 cm	1 Stück	R2 014	
20 cm	1 Stück	R2 015	
23 cm	1 Stück	R2 016	
Gebogen, mit Widia-Hartmetallschneide			
14 cm	1 Stück	R2 201-WD	
18 cm	1 Stück	R2 014-WD	
20 cm	1 Stück	R2 015-WD	
23 cm	1 Stück	R2 016-WD	

MAYO PRÄPARIERSCHEREN

OP-Qualität, 5 Jahre Garantie bei fachgerechter Behandlung.

Länge	VE	REF	Preis VE
Gerade, ohne Widia-Hartmetallschneide			
14,5 cm	1 Stück	R2 017	
16,5 cm	1 Stück	R2 018	
Gebogen, ohne Widia-Hartmetallschneide			
14,5 cm	1 Stück	R2 019	
16,5 cm	1 Stück	R2 020	
Gerade, mit Widia-Hartmetallschneide			
14,5 cm	1 Stück	R2 017-WD	
16,5 cm	1 Stück	R2 018-WD	
Gebogen, mit Widia-Hartmetallschneide			
14,5 cm	1 Stück	R2 019-WD	
16,5 cm	1 Stück	R2 020-WD	

ANATOMISCHE PINZETTEN

OP-Qualität, 5 Jahre Garantie bei fachgerechter Behandlung.

Länge	VE	REF	Preis VE
11,5 cm	1 Stück	R2 021	
13,0 cm	1 Stück	R2 022	
14,5 cm	1 Stück	R2 023	
18,0 cm	1 Stück	R2 024	
20,0 cm	1 Stück	R2 202	





CHIRURGISCHE PINZETTEN

OP-Qualität, 5 Jahre Garantie bei fachgerechter Behandlung.

Länge	VE	REF	Preis VE
Standard mit 1: 2 Zähnen			
11,5 cm	1 Stück	R2 025	
13,0 cm	1 Stück	R2 026	
14,5 cm	1 Stück	R2 027	
16,0 cm	1 Stück	R2 028	
18,0 cm	1 Stück	R2 029	
20,0 cm	1 Stück	R2 203	
Standard mit 2: 3 Zähnen			
14,5 cm	1 Stück	R2 030	



CHIRURGISCHE PINZETTEN NACH GILLIES

OP-Qualität, 5 Jahre Garantie bei fachgerechter Behandlung.

Länge	VE	REF	Preis VE
16,0 cm	1 Stück	R2 031	



ADSON PINZETTE GERIEFT

OP-Qualität, 5 Jahre Garantie bei fachgerechter Behandlung.

Länge	VE	REF	Preis VE
12,5 cm	1 Stück	R2 032	
15,0 cm	1 Stück	R2 033	



FEILCHENFELD SPLITTERPINZETTE

OP-Qualität, 5 Jahre Garantie bei fachgerechter Behandlung.

Länge	VE	REF	Preis VE
8,0 cm	1 Stück	R2 034	
9,0 cm	1 Stück	R2 035	
11,5 cm	1 Stück	R2 036	



ALUMINIUMHAND

für Erwachsene

Typ	VE	REF	Preis VE
Aluminiumhand	1 Stück	R2 091	

5 JAHRE GARANTIE
BEI FACHGERECHTER
BEHANDLUNG

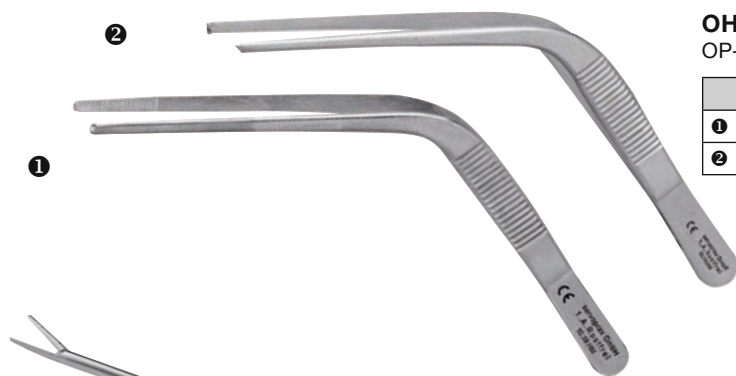

OHRENPINZETTE NACH TRÖLTSCHE

OP-Qualität, 5 Jahre Garantie bei fachgerechter Behandlung.

	Länge	Typ	VE	REF	Preis VE
①	12,0 cm	anatomisch	1 Stück	R2 048	
②	12,0 cm	1 : 2 Zähne, chirurgisch	1 Stück	R2 0481	



OHRENZÄNGCHEN NACH HARTMANN

OP-Qualität, 5 Jahre Garantie bei fachgerechter Behandlung.

Maße der Klemme:

Klemme vorne: 1,2 mm

Klemme hinten: 1,6 mm

Länge: 8 mm

Länge	VE	REF	Preis VE
12,0 cm	1 Stück	R2 047	



OHRENPINZETTE NACH LUCAS

OP-Qualität, 5 Jahre Garantie bei fachgerechter Behandlung.

Länge	VE	REF	Preis VE
14,0 cm	1 Stück	R2 204	



NASENSPEKULUM NACH HARTMANN

OP-Qualität, 5 Jahre Garantie bei fachgerechter Behandlung.

Typ	Länge	VE	REF	Preis VE
Fig. 1	15,0 cm	1 Stück	R2 049	
Fig. 2	15,0 cm	1 Stück	R2 050	
Fig. 3	15,0 cm	1 Stück	R2 051	



MUNDSPERRER NACH HEISTER

OP-Qualität, 5 Jahre Garantie bei fachgerechter Behandlung.

Länge	VE	REF	Preis VE
13,0 cm	1 Stück	R2 053	



ARTERIENKLEMME NACH PEAN

OP-Qualität, 5 Jahre Garantie bei fachgerechter Behandlung.

Länge	VE	REF	Preis VE
Gerade			
14,5 cm	1 Stück	R2 054	
16,0 cm	1 Stück	R2 055	
18,0 cm	1 Stück	R2 056	
20,0 cm	1 Stück	R2 205	
Gebogen			
14,5 cm	1 Stück	R2 057	
16,0 cm	1 Stück	R2 058	
18,0 cm	1 Stück	R2 059	
20,0 cm	1 Stück	R2 206	



ARTERIENKLEMME NACH KOCHER

OP-Qualität, 5 Jahre Garantie bei fachgerechter Behandlung.

Länge	VE	REF	Preis VE
Gerade 1:2 Zähne			
14,5 cm	1 Stück	R2 060	
16,0 cm	1 Stück	R2 061	
18,0 cm	1 Stück	R2 062	
20,0 cm	1 Stück	R2 207	
Gebogen 1:2 Zähne			
14,5 cm	1 Stück	R2 063	
16,0 cm	1 Stück	R2 064	
18,0 cm	1 Stück	R2 065	
20,0 cm	1 Stück	R2 208	



ARTERIENKLEMME NACH CRILLE

OP-Qualität, 5 Jahre Garantie bei fachgerechter Behandlung.

Länge	VE	REF	Preis VE
Gerade			
14,5 cm	1 Stück	R2 066	
16,0 cm	1 Stück	R2 067	
Gebogen			
14,5 cm	1 Stück	R2 068	
16,0 cm	1 Stück	R2 069	



KLEMME GEBOGEN NACH MIKULICZ

OP-Qualität, 5 Jahre Garantie bei fachgerechter Behandlung.

Typ	Länge	VE	REF	Preis VE
Gebogen	20,5 cm	1 Stück	R2 070	



NADELHALTER NACH HEGAR-MAYO

Widia bestückte Backen und vergoldete Griffe.
Alle Nadelhalter sind mit Hartmetalleinlagen versehen und durch vergoldete Ringe, Branchenenden und Sperren gekennzeichnet.
OP-Qualität, 5 Jahre Garantie bei fachgerechter Behandlung.

Länge	VE	REF	Preis VE
16,0 cm	1 Stück	R2 071	
18,0 cm	1 Stück	R2 072	
20,5 cm	1 Stück	R2 073	



NADELHALTER MIT SPERRE NACH MATHIEU

Feines Modell
Alle Nadelhalter sind mit Hartmetalleinlagen versehen und durch vergoldete Ringe, Branchenenden und Sperren gekennzeichnet.
OP-Qualität, 5 Jahre Garantie bei fachgerechter Behandlung.

Länge	VE	REF	Preis VE
14,0 cm	1 Stück	R2 074	
17,0 cm	1 Stück	R2 075	
20,0 cm	1 Stück	R2 076	



NADELHALTER NACH CRILE-WOOD

Alle Nadelhalter sind mit Hartmetalleinlagen versehen und durch vergoldete Ringe, Branchenenden und Sperren gekennzeichnet.
OP-Qualität, 5 Jahre Garantie bei fachgerechter Behandlung.

Länge	VE	REF	Preis VE
14,5 cm	1 Stück	R2 077	

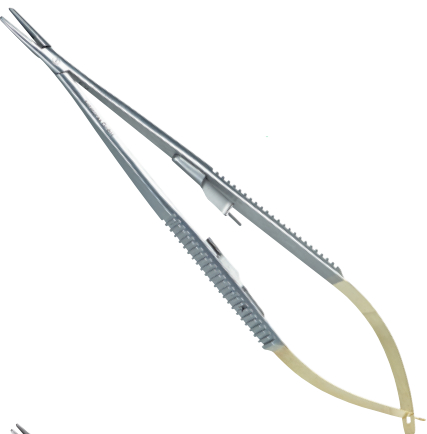

MICRO NADELHALTER NACH CASTRO VIEJO

Gerieftes Maul, mit Sperre
Alle Nadelhalter sind mit Hartmetalleinlagen versehen und durch vergoldete Ringe, Branchenenden und Sperren gekennzeichnet.
OP-Qualität, 5 Jahre Garantie bei fachgerechter Behandlung.

Länge	VE	REF	Preis VE
14,0 cm	1 Stück	R2 0781	
18,0 cm	1 Stück	R2 078	



NADELHALTER NACH DEBAKEY

Alle Nadelhalter sind mit Hartmetalleinlagen versehen und durch vergoldete Ringe, Branchenenden und Sperren gekennzeichnet.
OP-Qualität, 5 Jahre Garantie bei fachgerechter Behandlung.

Länge	VE	REF	Preis VE
18,0 cm	1 Stück	R2 079	
20,0 cm	1 Stück	R2 209	
23,0 cm	1 Stück	R2 080	
25,0 cm	1 Stück	R2 081	



Alle Nadelhalter sind mit Hartmetalleinlagen versehen und durch vergoldete Ringe, Branchenenden und Sperren gekennzeichnet.



NADELHALTER MIT SPERRE NACH HEGAR-OHLSSEN

Mit Schere

Alle Nadelhalter sind mit Hartmetalleinlagen versehen und durch vergoldete Ringe, Branchenenden und Sperren gekennzeichnet.

OP-Qualität, 5 Jahre Garantie bei fachgerechter Behandlung.

Länge	VE	REF	Preis VE
14,5 cm	1 Stück	R2 082	



NADELHALTER NACH GILLIES

Alle Nadelhalter sind mit Hartmetalleinlagen versehen und durch vergoldete Ringe, Branchenenden und Sperren gekennzeichnet.

OP-Qualität, 5 Jahre Garantie bei fachgerechter Behandlung.

Länge	VE	REF	Preis VE
16,5 cm	1 Stück	R2 177	



NADELHALTER NACH LANGENBECK

Alle Nadelhalter sind mit Hartmetalleinlagen versehen und durch vergoldete Ringe, Branchenenden und Sperren gekennzeichnet.

OP-Qualität, 5 Jahre Garantie bei fachgerechter Behandlung.

Länge	VE	REF	Preis VE
18,0 cm	1 Stück	R2 087	



KOPFDRAHTSCHNEIDEZANGE

Schneidet weichen Draht bis Ø 2,0 mm und harten Draht bis Ø 1,5 mm Stärke.

OP-Qualität, 5 Jahre Garantie bei fachgerechter Behandlung.

Länge	VE	REF	Preis VE
14,5 cm	1 Stück	R2 088	



BOHRDRAHT EXTRAKTIONSZANGE

Mit Begrenzer.

OP-Qualität, 5 Jahre Garantie bei fachgerechter Behandlung.

Länge	VE	REF	Preis VE
18,0 cm	1 Stück	R2 179	



Alle Nadelhalter sind mit Hartmetalleinlagen versehen und durch vergoldete Ringe, Branchenenden und Sperren gekennzeichnet.



GEBURTSZANGE NACH KIELLAND

OP-Qualität, 5 Jahre Garantie bei fachgerechter Behandlung.

Länge	VE	REF	Preis VE
42,0 cm	1 Stück	R2 168	



NABELSCHNURSCHERE NACH SCHUMACHER

OP-Qualität, 5 Jahre Garantie bei fachgerechter Behandlung.

Länge	VE	REF	Preis VE
16,0 cm	1 Stück	R2 170	



PENISKLEMME NACH STRAUSS

OP-Qualität, 5 Jahre Garantie bei fachgerechter Behandlung.
ETO Sterilisation empfohlen!

Länge	VE	REF	Preis VE
10,0 cm	1 Stück	R2 144	



DARMSCHERE

OP-Qualität, 5 Jahre Garantie bei fachgerechter Behandlung.

Länge	VE	REF	Preis VE
21,0 cm	1 Stück	R2 143	



VERBANDSCHERE NACH LISTER

OP-Qualität, 5 Jahre Garantie bei fachgerechter Behandlung.

Länge	VE	REF	Preis VE
11,5 cm	1 Stück	R2 210	
14,0 cm	1 Stück	R2 115	
16,0 cm	1 Stück	R2 211	
18,0 cm	1 Stück	R2 116	
20,0 cm	1 Stück	R2 117	



FASSZANGE NACH SAUERBRUCH

Für verbrauchtes Verbandmaterial und Tupfer
OP-Qualität, 5 Jahre Garantie bei fachgerechter Behandlung.

Länge	VE	REF	Preis VE
53,0 cm	1 Stück	R2 122	



WUND- UND TRACHEALHÄKCHEN

OP-Qualität, 5 Jahre Garantie bei fachgerechter Behandlung.

Typ	VE	REF	Preis VE
Stumpf 15,5 cm			
1 Zinken	1 Stück	R2 123	
2 Zinken	1 Stück	R2 124	
3 Zinken	1 Stück	R2 125	
4 Zinken	1 Stück	R2 126	
Scharf 15,5 cm			
1 Zinken	1 Stück	R2 127	
2 Zinken	1 Stück	R2 128	
3 Zinken	1 Stück	R2 129	
4 Zinken	1 Stück	R2 130	



VOLKMANN WUNDHAKEN

OP-Qualität, 5 Jahre Garantie bei fachgerechter Behandlung.

Typ	VE	REF	Preis VE
Stumpf 21,0 cm			
1 Zinken	1 Stück	R2 131	
2 Zinken	1 Stück	R2 132	
3 Zinken	1 Stück	R2 133	
4 Zinken	1 Stück	R2 134	
6 Zinken	1 Stück	R2 136	
Scharf 21,0 cm			
1 Zinken	1 Stück	R2 137	
2 Zinken	1 Stück	R2 138	
3 Zinken	1 Stück	R2 139	
4 Zinken	1 Stück	R2 140	
6 Zinken	1 Stück	R2 142	

SONDE MIT MYRTENBLATTFÖRMIGER GRIFFPLATTE

OP-Qualität, 5 Jahre Garantie bei fachgerechter Behandlung.

Länge	VE	REF	Preis VE
14,5 cm	1 Stück	R2 176	





HOHLSONDEN

OP-Qualität, 5 Jahre Garantie bei fachgerechter Behandlung.

Typ	Länge	VE	REF	Preis VE
Hohlsonde mit Knopf, biegsam	14,5 cm	1 Stück	R2 174	
Hohlsonde ohne Knopf, biegsam	14,5 cm	1 Stück	R2 175	



TUCHKLEMMER

OP-Qualität, 5 Jahre Garantie bei fachgerechter Behandlung.

Typ	Länge	VE	REF	Preis VE
1 nach Backhaus	9,0 cm	1 Stück	R2 097	
1 nach Backhaus	11,5 cm	1 Stück	R2 098	
1 nach Backhaus	13,0 cm	1 Stück	R2 099	
2 nach Jones	6,0 cm	1 Stück	R2 213	
2 nach Jones	9,0 cm	1 Stück	R2 101	
3 nach Schädel	6,0 cm	1 Stück	R2 214	
3 nach Schädel	9,0 cm	1 Stück	R2 100	



SCHLAUCHKLEMMER

OP-Qualität, 5 Jahre Garantie bei fachgerechter Behandlung.

Typ	Länge	VE	REF	Preis VE
glattes Maul	14,0 cm	1 Stück	R2 212	
glattes Maul	16,5 cm	1 Stück	R2 093	
glattes Maul	18,0 cm	1 Stück	R2 094	
kreuzgeriffeltes Maul	16,5 cm	1 Stück	R2 095	
kreuzgeriffeltes Maul	18,0 cm	1 Stück	R2 096	



MOSQUITOKLEMMER NACH HARTMANN

OP-Qualität, 5 Jahre Garantie bei fachgerechter Behandlung.

Typ	Länge	VE	REF	Preis VE
gebogen	10,0 cm	1 Stück	R2 106	
gerade	10,0 cm	1 Stück	R2 107	



MOSQUITOKLEMMER NACH HALSTEAD

OP-Qualität, 5 Jahre Garantie bei fachgerechter Behandlung.

Typ	Länge	VE	REF	Preis VE
Gerade				
anatomisch	12,5 cm	1 Stück	R2 102	
chirurgisch, 1:2 Zähne	12,5 cm	1 Stück	R2 103	
Gebogen				
anatomisch	12,5 cm	1 Stück	R2 104	
chirurgisch, 1:2 Zähne	12,5 cm	1 Stück	R2 105	



FLACHMEISSEL

OP-Qualität, 5 Jahre Garantie bei fachgerechter Behandlung.

Länge	VE	REF	Preis VE
14,0 cm	1 Stück	R2 190	



RASPATORIUM

OP-Qualität, 5 Jahre Garantie bei fachgerechter Behandlung.

Länge	VE	REF	Preis VE
21,0 cm	1 Stück	R2 188	



RASPATORIUM NACH WILLINGER

OP-Qualität, 5 Jahre Garantie bei fachgerechter Behandlung.

Länge	VE	REF	Preis VE
16,0 cm	1 Stück	R2 189	

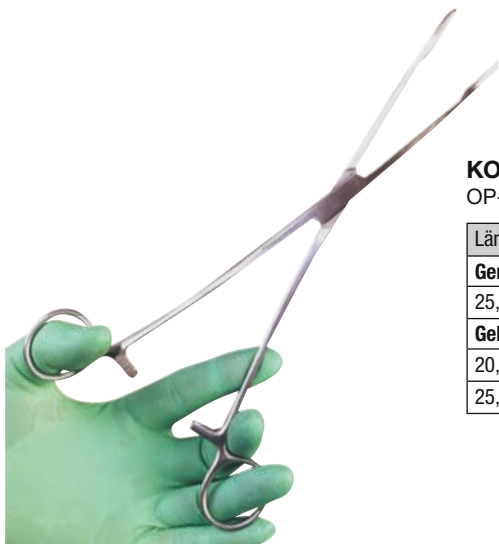

KORNZANGE NACH MAIER

OP-Qualität, 5 Jahre Garantie bei fachgerechter Behandlung.

Länge	VE	REF	Preis VE
Gerade mit Sperre			
25,0 cm	1 Stück	R2 110	
Gebogen mit Sperre			
20,0 cm	1 Stück	R2 112	
25,0 cm	1 Stück	R2 113	



FASSZANGE NACH ALLIS

OP-Qualität, 5 Jahre Garantie bei fachgerechter Behandlung.

Typ	Länge	VE	REF	Preis VE
4x5 Zähne	16,0 cm	1 Stück	R2 186	
4x6 Zähne	16,0 cm	1 Stück	R2 187	

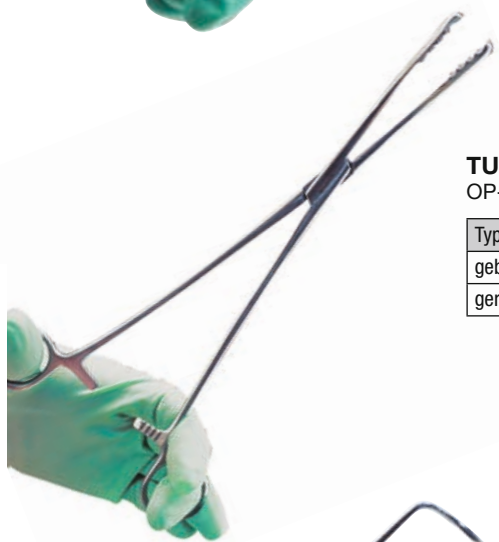

TUPFERZANGE

OP-Qualität, 5 Jahre Garantie bei fachgerechter Behandlung.

Typ	Länge	VE	REF	Preis VE
gebogen	27,0 cm	1 Stück	R2 197	
gerade	27,0 cm	1 Stück	R2 215	



DESCHAMPS VERBINDUNGSNADEL

OP-Qualität, 5 Jahre Garantie bei fachgerechter Behandlung.

Typ	Länge	VE	REF	Preis VE
rechts gebogen, stumpf	21,0 cm	1 Stück	R2 191	
links gebogen, stumpf	21,0 cm	1 Stück	R2 192	
rechts gebogen, scharf	21,0 cm	1 Stück	R2 193	
links gebogen, scharf	21,0 cm	1 Stück	R2 194	



DRAHTSCHNEIDEZANGE SEITLICH SCHNEIDEND

Mit Widiabacken
OP-Qualität, 5 Jahre Garantie bei fachgerechter Behandlung.

Länge	VE	REF	Preis VE
17,5 cm	1 Stück	R2 180	
22,0 cm	1 Stück	R2 181	



DRAHTFASSZANGE

OP-Qualität, 5 Jahre Garantie bei fachgerechter Behandlung.

Länge	VE	REF	Preis VE
17,0 cm	1 Stück	R2 182	



EXTRAKTIONSZANGE

Für Bohrdrähte, mit Übersetzung
OP-Qualität, 5 Jahre Garantie bei fachgerechter Behandlung.

Länge	VE	REF	Preis VE
18,0 cm	1 Stück	R2 183	



DRAHTSCHNEIDEZANGE

Mit Widiabacken.
OP-Qualität, 5 Jahre Garantie bei fachgerechter Behandlung.

Länge	VE	REF	Preis VE
22,0 cm	1 Stück	R2 184	



DRAHTSCHNEIDEZANGE MITTELFEDER

Mit Widiabacken.
OP-Qualität, 5 Jahre Garantie bei fachgerechter Behandlung.

Länge	VE	REF	Preis VE
17,5 cm	1 Stück	R2 185	

C-Temp

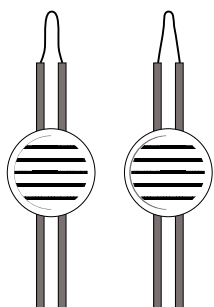

Batteriekauter

- Präzisionsgeräte für besondere Einsätze
- Steril verpackt
- Mit eingeschigelten Batterien
- Besonders schlank und handlich

C-Temp

C-TEMP HOCHTEMPERATUR BATTERIEKAUTER

- Temperatur bis ca. 1200 °C
- Mit festangeschlossener Elektrode
- Einzeln steril verpackt

Typ	VE	REF	Preis VE
C-Temp Fein	10 Stück	B6 4200	
C-Temp Standard	10 Stück	B6 4300	

C-Temp

C-TEMP NIEDRIGTEMPERATUR BATTERIEKAUTER

Für den Einsatz in Ophthalmologie und HNO sind diese Kauter auch als Niedrigtemperaturkauter erhältlich.

Die erreichte Temperatur von ca. 500 °C ist ausreichend für die schnelle Koagulation, schont jedoch das umliegende Gewebe und die Nerven.

- Temperatur bis ca. 500 °C
- Mit feiner, kurzer Elektrode
- Einzeln steril verpackt

Typ	VE	REF	Preis VE
C-Temp Micro	10 Stück	B6 90	



NEURO-PULSE CHIRURGISCHER NERVENFINDER

Mit diesem sterilen, batteriebetriebenen Spezialinstrument können Sie mit drei einstellbaren Niedervolt-Stromstärken den Verlauf von vorhandenen Nerven im Wundfeld lokalisieren. Für die plastische Chirurgie, im HNO-Bereich, Neurochirurgie und bei allen Operationen. Mit der Elektrode aktivieren Sie den vorhandenen Nerv, welcher sich durch Zusammenzucken der umgebenden Muskeln darstellt.

- Spannungsausgang: 3 V
 variable Stärke: 1/2 mA - 1 mA - 2 mA
 Polarität: Suchernadel negativ -
 Erdungsnadel positiv +
 Länge: 195 mm
 Durchmesser: 17 mm
 Nadelstärke: 0,76 mm Ø

Typ	VE	REF	Preis VE
Nervenlokalisator, steril	1 Stück	B6 6201	



REINIGUNGSPAD FÜR ELEKTRODEN

Zum Säubern und Reinigen der Elektroden und Messer der HF-Chirurgiegeräte, von Koagulations-Rückständen während der OP.

Röntgenkontrastgebend, gut reinigende Schmiergelfläche. Mit Klebefestigung. Einzeln steril verpackt.

Maße	VE	REF	Preis VE
50 x 50 mm	24 Stück	H7 45150	



Einmal-Instrumente aus Metall ▶



ANATOMISCHE PINZETTEN EINMALGEBRAUCH

Die Einweginstrumente aus Metall sind einzeln steril verpackt. Die beidseitige Farbmarkierung (Einweg-Kennzeichnung) verhindert eine Vermischung mit wiederverwendbaren Instrumenten.

Länge	VE	REF	Preis VE
anatomische Pinzetten, fein nach Adson			
12 cm	25 Stück	I5 2030	
anatomische Irispinzetten fein, gerade			
10 cm	25 Stück	I5 2035	
anatomische Pinzetten			
12 cm	25 Stück	I5 2040	
14,5 cm	25 Stück	I5 2043	

CHIRURGISCHE PINZETTEN EINMALGEBRAUCH

Die Einweginstrumente aus Metall sind einzeln steril verpackt. Die beidseitige Farbmarkierung (Einweg-Kennzeichnung) verhindert eine Vermischung mit wiederverwendbaren Instrumenten.

Länge	VE	REF	Preis VE
nach Adson mit 1x2 Zähnen			
12 cm	25 Stück	I5 2045	
Standard mit 1x2 Zähnen			
10 cm	25 Stück	I5 2050	
14,5 cm	25 Stück	I5 2058	

SPLITTERPINZETTE NACH FEILCHENFELD EINMALGEBRAUCH

Die Einweginstrumente aus Metall sind einzeln steril verpackt. Die beidseitige Farbmarkierung (Einweg-Kennzeichnung) verhindert eine Vermischung mit wiederverwendbaren Instrumenten.

Länge	VE	REF	Preis VE
11,5 cm	25 Stück	I5 2029	

Einmal-Instrumente aus Metall ▶



METZENBAUMSCHERE EINMALGEBRAUCH

Die Einweginstrumente aus Metall sind einzeln steril verpackt. Die beidseitige Farbmarkierung (Einweg-Kennzeichnung) verhindert eine Vermischung mit wiederverwendbaren Instrumenten.

Typ	Länge	VE	REF	Preis VE
gerade, stumpf/stumpf	14,5 cm	25 Stück	15 2025	
gebogen, stumpf/stumpf	14,5 cm	25 Stück	15 2027	

ANATOMISCHE MOSQUITOKLEMMEN NACH HALSTED EINMALGEBRAUCH

Die Einweginstrumente aus Metall sind einzeln steril verpackt. Die beidseitige Farbmarkierung (Einweg-Kennzeichnung) verhindert eine Vermischung mit wiederverwendbaren Instrumenten.

Typ	Länge	VE	REF	Preis VE
gebogen	12,5 cm	25 Stück	15 2060	
gerade	12,5 cm	25 Stück	15 2065	

SCHARFER DOPPELÖFFEL NACH WILLINGER EINMALGEBRAUCH

Die Einweginstrumente aus Metall sind einzeln steril verpackt. Die beidseitige Farbmarkierung (Einweg-Kennzeichnung) verhindert eine Vermischung mit wiederverwendbaren Instrumenten.

Länge	VE	REF	Preis VE
16,5 cm	25 Stück	15 2070	



Einmal-Instrumente aus Metall ▶



**IRISSCHEREN
EINMALGEBRAUCH**

Die Einweginstrumente aus Metall sind einzeln steril verpackt. Die beidseitige Farbmarkierung (Einweg-Kennzeichnung) verhindert eine Vermischung mit wiederverwendbaren Instrumenten.

Typ	Länge	VE	REF	Preis VE
gerade, spitz/spitz	11,5 cm	25 Stück	I5 2000	
gebogen, spitz/spitz	11,5 cm	25 Stück	I5 2005	



**CHIRURGISCHE SCHEREN
EINMALGEBRAUCH**

Die Einweginstrumente aus Metall sind einzeln steril verpackt. Die beidseitige Farbmarkierung (Einweg-Kennzeichnung) verhindert eine Vermischung mit wiederverwendbaren Instrumenten.

Länge	Typ	VE	REF	Preis VE
14,5 cm	gerade, stumpf/stumpf	25 Stück	I5 2010	
14,5 cm	gerade, spitz/spitz	25 Stück	I5 2020	
14,5 cm	gerade, spitz/stumpf	25 Stück	I5 2015	
14,5 cm	gebogen, spitz/stumpf	25 Stück	I5 2018	



**NADELHALTER NACH MAYO-HEGAR
EINMALGEBRAUCH**

Länge	VE	REF	Preis VE
gerade			
13 cm	20 Stück	I5 1074	
18 cm	20 Stück	I5 1075	



**NADELHALTER NACH MAYO-HEGAR
EINMALGEBRAUCH**

Die Einweginstrumente aus Metall sind einzeln steril verpackt. Die beidseitige Farbmarkierung (Einweg-Kennzeichnung) verhindert eine Vermischung mit wiederverwendbaren Instrumenten.

Länge	VE	REF	Preis VE
gerade			
14 cm	25 Stück	I5 2074	
18,5 cm	25 Stück	I5 2075	

Einmal-Instrumente aus Metall ▶



PEAN ARTERIENKLEMMER EINMALGEBRAUCH

Die Einweginstrumente aus Metall sind einzeln steril verpackt. Die beidseitige Farbmarkierung (Einweg-Kennzeichnung) verhindert eine Vermischung mit wiederverwendbaren Instrumenten.

Länge	VE	REF	Preis VE
gerade			
14 cm	25 Stück	15 2066	



KOCHER ARTERIENKLEMMER EINMALGEBRAUCH

Die Einweginstrumente aus Metall sind einzeln steril verpackt. Die beidseitige Farbmarkierung (Einweg-Kennzeichnung) verhindert eine Vermischung mit wiederverwendbaren Instrumenten.

Länge	VE	REF	Preis VE
gerade, 1 x 2 Zähne			
14,5 cm	25 Stück	15 2068	



NADELHALTER NACH CRILE-WOOD EINMALGEBRAUCH

Die Einweginstrumente aus Metall sind einzeln steril verpackt. Die beidseitige Farbmarkierung (Einweg-Kennzeichnung) verhindert eine Vermischung mit wiederverwendbaren Instrumenten.

Länge	VE	REF	Preis VE
14 cm	25 Stück	15 2080	



Einmal-Instrumente aus Metall ▶



**HAUTKLAMMERENTFERNER
EINMALGEBRAUCH**

Die Einweginstrumente aus Metall sind einzeln steril verpackt. Die beidseitige Farbmarkierung (Einweg-Kennzeichnung) verhindert eine Vermischung mit wiederverwendbaren Instrumenten.

Länge	VE	REF	Preis VE
10,5 cm	25 Stück	I5 2095	



**LISTER VERBANDSCHEREN
EINMALGEBRAUCH**

Die Einweginstrumente aus Metall sind einzeln steril verpackt. Die beidseitige Farbmarkierung (Einweg-Kennzeichnung) verhindert eine Vermischung mit wiederverwendbaren Instrumenten.

Länge	VE	REF	Preis VE
abgewinkelt			
14,5 cm	25 Stück	I5 2100	
18 cm	25 Stück	I5 2105	



**BRAUN-STADLER EPISIOTOMIE SCHERE
EINMALGEBRAUCH**

Die Einweginstrumente aus Metall sind einzeln steril verpackt. Die beidseitige Farbmarkierung (Einweg-Kennzeichnung) verhindert eine Vermischung mit wiederverwendbaren Instrumenten.

Typ	Länge	VE	REF	Preis VE
abgewinkelt	14,5 cm	25 Stück	I5 2110	



HUMI-RAINBOW ULTRASCHALL-KALTNEBEL-LUFTBEFEUCHTER

Der Humi-Rainbow ist ein Ultraschall-Kaltnebel-Luftbefeuchter in formschönem Design. Der Nebelauslass kann in 360° in jede gewünschte Richtung gedreht werden. Die Verneblerleistung und die in 7 Farben wechselbare LED-Beleuchtung sind durch zwei einfache zu erreichende Knöpfe einstellbar. Ein weiterer Tank, neben der Verneblerkammer, dient zur Aufnahme von Duft-Essenzen bzw. Ätherischen Ölen.

Wassertank Kapazität: 2,8 l
 Max. Verneblerleistung: 280 ml / h
 Raumgrößen: 10 bis 25 m²
 Max. Laufzeit: 10 h (non stop)
 Kabellänge: 1,5 m
 Garantie: 24 Monate

Typ	VE	REF	Preis VE
Luftbefeuchter	1 Stück	E5 1005	



INFRAROT - WÄRMELEUCHE MEDILIGHT IR-CLASSIC

Die Strahlen dringen tief in die Gewebeschichten der Haut ein und erzeugen dort eine wohltuende Wärme. Mit hochwertiger 150 Watt Reflektor-Infrarotlampe.



Typ	VE	REF	Preis VE
Wärmeleuchte	1 Stück	H7 240	
Ersatzlampe	1 Stück	H7 2401	



OHRENSPRITZEN

Ohne Talkum, aus Weich-PVC.

Typ	VE	REF	Preis VE
klein - 30 g	1 Stück	I3 61230	
mittel - 60 g	1 Stück	I3 61260	
groß - 90 g	1 Stück	I3 61200	

PROJET II OHRSPÜLGERÄT

NEU



PROJET II OHRSPÜLGERÄT

Das Projét II Ohrspülsystem ermöglicht die schnelle und hygienische Entfernung von Ohrenschmalz und Fremdkörpern aus dem Hörkanal. Das kompakte Gerätedesign und die Kombination, aus einem langen Versorgungsschlauch und einem ergonomischen Handstück mit integriertem Regelventil, erleichtern dem Anwender die Arbeit. Die Steuerung der Pumpe erfolgt über einen Fußschalter, so dass beide Hände für die Behandlung frei sind. Das neue Griff-Design erleichtert das Aufsetzen und den Abwurf der Einweg-Tips.

Die Vorteile auf einen Blick

- Extra langer Versorgungsschlauch und langes Netzkabel für einen großen Arbeitsradius
- Integrierte Wandhalterung
- Handstück mit Regelventil für die kurzfristige Unterbrechung des Wasserstroms
- Ultra-dünne, atraumatische Spitzen helfen bei der Visualisierung und Ausrichtung des Spülstrahls
- Einfache Bedienung, Steuerung über Ein-Pedal Fußschalter und Durchflussregler am Handstück.
- Flaches Bedienfeld für leichte Reinigung
- Leichtes Aufsetzen und Entfernen der Ohrtips
- Integrierte Vorratsbox für Einweg-Tips
- Geräuscharmer Betrieb
- Großer Wasserbehälter mit Silikon-Dichtungen
- Niedrige Betriebskosten



Netzspannung: 100 - 240VAC 50/60Hz
 Leistung: 12 Watt
 Abmessungen (H x B x T): 180 x 175 x 145 mm
 Tank: 500 ml
 Fußschalter: Ein-Pedal Version CN1
 Ohr-Tips: 10 Stück inklusive

Typ	VE	REF	Preis VE
Projét II Ohrspülsystem	1 Stück	I5 19070	
Einweg-Ohrtips für Projét und Projét II	100 Stück	I5 19061	



INHALATIONSGERÄT CUBE

Leistungsstarkes Inhalationsgerät mit integriertem Zubehörfach, ideal für die Inhalationstherapie in der Praxis oder Zuhause. Das CUBE Inhalationsgerät ermöglicht die punktgenaue Medikamenteninhalation durch den Tiefentransport des Medikamentes in die Lungenkapillaren. Das Verneblerkonzept verhindert ein Einweichen des Medikamentes in die Umwelt und ist dadurch besonders ergiebig. Praktischer Handvernebler zum Anschluss von Mundstücken oder Inhalationsmasken.

- Geräuscharmer Kolbenkompressor
- Optimale Medikamenten-Dosierung
- Sehr gute Tiefenwirkung
- Integriertes Zubehörfach
- Kompakt und leicht zu transportieren

Technische Daten

Spannung: 230Volt / 50Hz
 Leistungsaufnahme: 140VA
 Verneblerleistung: 0,50 ml / min.
 Partikelgröße: 3,25 µm (MMAD)
 Lautstärke: ca. 60 dBA
 Gewicht: 1450 g ohne Zubehör
 Maße (L x B x H): 175 x 178 x 109 mm

Typ	VE	REF	Preis VE
Inhalationsgerät CUBE	1 Stück	E5 891	



servocare

NÜTZLICHES FÜR DEN ALLTAG

SERVOCARE ULTRASCHALL-VERNEBLER

Mit dem kompakten Servocare Ultraschall-Vernebler erzeugen Sie einen mikrofeinen Nebel, welcher tief in die Atemwege eindringt. Die durchschnittliche Teilchengröße liegt bei 5 µm. Durch die transparente Abdeckung der Verneblerkammer kann leicht festgestellt werden, ob ausreichend Medikament im Vernebler vorhanden ist. Die Verneblerleistung und die Luftzuführung können über leicht zugängliche Regler vorgewählt werden. Zum Schutz des Gerätes ist eine automatische Sicherheitsabschaltung bei zu niedrigem Flüssigkeitsvolumen integriert.

Lieferumfang:

- 1 x Erwachsenenmaske
- 1 x Kindermaske
- 2 x Mundstück
- 5 x Medikamentenbecher
- 2 x Luftschlauch
- 1 x Kammerdichtring
- 1 x Bedienungsanleitung

Technische Daten

Spannung: 220 - 240 V 50/60 Hz
 Leistungsaufnahme: 30 Watt
 Verneblerleistung: 2 ml/min.
 Partikelgröße: ca. 5 µm
 Arbeitstemperatur: +10 °C – 35 °C / max. 75 % Luftfeuchtigkeit
 Maße (L x B x H): 199 x 105 x 178 mm
 Gewicht: 1355 g (ohne Zubehör)

Typ	PZN	VE	REF	Preis VE
Ultraschallvernebler	15385371	1 Stück	E5 970	
Faltenschlauch		1 Stück	E5 975	
Medikamentenbecher		5 Stück	E5 976	
Kinder-Inhalationsmaske		1 Stück	E5 977	
Erwachsenen-Inhalationsmaske		1 Stück	E5 980	
Feinsicherung		1 Stück	E5 981	
Mundstück		1 Stück	E5 982	



servocare
NÜTZLICHES FÜR DEN ALLTAG

SERVOCARE ULTRASCHALL-INHALATIONSGERÄT MINI

Mit moderner Mikromembran-Technologie (MESH).

Kompaktes und handliches Ultraschall-Inhalationsgerät mit großer Vernebelungsleistung. Ob zu Hause oder unterwegs, das tragbare Servocare Inhalationsgerät passt in jede Tasche. Mit nur einem Knopfdruck ist das Gerät voll einsatzbereit und sorgt für die optimale Vernebelung des Inhalats. Der Servocare Inhalator arbeitet zudem extrem leise, auch während der Nacht müssen Sie sich keine Gedanken machen, Ihren Partner oder Ihre Familie beim Inhalieren zu wecken.

Die hochmoderne MESH Mikromembrantechnologie zerstäubt das Inhalat in feinste Tröpfchen und ist für Erwachsene und auch für Kinder bestens geeignet. Die Vernebler-temperatur kann durch das Befüllen mit warmem, heißem oder kaltem Wasser einfach reguliert werden.

Im Lieferumfang enthalten:

Servocare Inhalationsgerät inklusive Mundstück, je eine Inhalationsmaske mit Anschlussadapter für Kinder und Erwachsene, Aufbewahrungstasche, Netzteil und Bedienungsanleitung

Produktspezifikationen

- Flüsterleiser Betrieb
- Geeignet für nahezu alle handelsüblichen, ölfreien Inhalationslösungen
- Abnehmbarer Behälter zur einfachen Reinigung
- Optimale Hygiene durch auskochbare Mundstücke
- Integrierte Abschaltautomatik und Selbstreinigungsfunktion
- Batteriestatusanzeige

Technische Daten

Vernebelungsleistung: ca. 0,25 ml/min
 Tröpfchengröße: ≤ 4 Mikrometer - 22,9 % ≤ 2 Mikrometer
 Füllmenge: max. 0,5 ml - 8 ml
 Maße (H x B x T): 120 x 50 x 50 mm
 Stromversorgung: 2 Batterien Typ AA oder Netzteil 3 V / 1 A (optional)
 Leistung: 2 Watt



Typ	VE	REF	Preis VE
Servocare Ultraschall-Inhalationsgerät, Komplett-Set	1 Stück	E5 800	



servocare
NÜTZLICHES FÜR DEN ALLTAG

SERVOCARE GESICHTSSAUNA

Die preiswerte Gesichtssauna. Einfach nur heißes Wasser mit Kamille oder entsprechenden Zusätzen in das Unterteil gießen, Oberteil aufsetzen und bereits fertig für den Einsatz.

Aus weißem Kunststoff, leicht zu reinigen.



Typ	VE	REF	Preis VE
Servocare Gesichtssauna	1 Stück	E5 010511	



SERVOPRAX OXY BREEZE

Tragbare O₂-Einheit für den schnellen Einsatz.

Bestehend aus: Druckminderer mit regelbarem Flow 0 - 15 l/min, gefüllte Sauerstoff-Flasche, Gesichtsmaske mit Zuleitungsschlauch und Transporttasche.



Typ	VE	REF	Preis VE
Oxy Breeze I mit 0,8 l-Flasche	1 Set	E5 500263	
Oxy Breeze II mit 2,0 l-Flasche	1 Set	E5 500264	

Pflichttext nach § 4 HWG im Anhang des Kataloges.

SERVOPRAX BREEZE CARE SET

Die tragbare Sauerstoff - Behandlungseinheit gibt Ihnen überall die notwendige Sicherheit, wo schnell beatmet werden muß.

Komplettsset bestehend aus: Druckminderer mit fester Floweinstellung 6 l/min, O₂-Flasche, Plastikmaske mit Zuleitungsschlauch und Nylontragetasche.

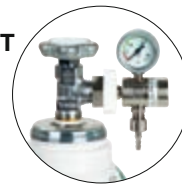

Typ	VE	REF	Preis VE
Breeze Care I mit 0,8 l Flasche	1 Set	E5 500262	
Breeze Care II mit 2,0 l Flasche	1 Set	E5 500261	

Pflichttext nach § 4 HWG im Anhang des Kataloges.

SAUERSTOFFFLASCHEN

Gefüllte Leichtstahlflaschen mit med. Sauerstoff, weiß, 200 bar, mit Restdruckventil, nach DIN.

HINWEIS: Sauerstoffflaschen. Medizinischer Sauerstoff gilt als Gefahrgut. Es ist ein Arzneimittel und hat eine Haltbarkeit von 2 Jahren! NEU: Mit Restdruckventil gegen Korrosion.

Wie ermitteln Sie den Füllstand bei Sauerstoffflaschen?

Flaschenvolumen x Flaschendruck = Sauerstoffvorrat

Beispiel: 2,0 l x 200 bar = 400 l Sauerstoff

2,0 l x 50 bar = 100 l Sauerstoff

Sauerstoffvorrat: Dosierung = Behandlungszeit

Beispiel: 400 l: 4,0 l / Min. Flow = 100 Min. Behandlungszeit

100 l: 4,0 l / Min. Flow = 25 Min. Behandlungszeit

400 l: 10,0 l / Min. Flow = 40 Min. Behandlungszeit

200 l: 10,0 l / Min. Flow = 20 Min. Behandlungszeit



Typ	HMV	VE	REF	Preis VE
Sauerstoffflasche 0,8 l	14.24.99.0001	1 Stück	E5 1000	
Sauerstoffflasche 2,0 l	14.24.99.0001	1 Stück	E5 500140	
Sauerstoffflasche 10,0 l	14.24.99.0001	1 Stück	E5 500130	

Pflichttext nach § 4 HWG im Anhang des Kataloges.

DRUCKMINDERER MIT KONSTANTEM FLOW

Flow-Konstant 6 l pro Minute, festeingestellt auf 4,5 bar Ausgangsdruck, Anschlussbolzen links, Inhaltsmanometer.



Typ	HMV	VE	REF	Preis VE
Druckminderer	14.24.99.2000	1 Stück	E5 2000	

DRUCKMINDERER MIT REGELBAREM FLOW

Volumeter mit regelbarem Flow in 0-1-2-3-4-5-6-9-12-15 l - Stufen.

Anschlussstülpe für O₂-Verbindungsschlauch bzw. Befeuchterflasche.



Typ	HMV	VE	REF	Preis VE
① Druckminderer, regelbar 0 - 15 l/min	14.24.99.2000	1 Stück	E5 3000	
② Ersatz-Schlauchanschlußstülpe, mit Dichtung		1 Stück	E5 3000-AT	

ATEMGASBEFEUCHTER

Mit Kunststoffmutter.



Typ	VE	REF	Preis VE
Atemgasbefeuchter	1 Stück	E5 2020	



MOBILE SAUERSTOFFVERSORGUNG

für die Arztpraxis und Heimbehandlung

Die fahrbare Sauerstoff-Einheit auf platzsparendem Economy-Rollwagen, ideal für den täglichen Dienst.

Bestehend aus:

- Flaschenwagen (Sauerstoffflasche nicht im Lieferumfang!)
- Flaschenhülle für 10 l-Flasche
- O₂-Maske mit Schlauch
- Druckminderer
- Befeuchter

• Optional:

- Flowmeter (Set 2)

	Typ	HMV	VE	REF	Preis VE
①	Lifeguard Caddy-1 regelbar 0 - 15 l/min	14.24.05.0004	1 Stück	E5 500281	
	Ersatz-Set für die Inhalation	14.24.05.0004	1 Stück	E5 400082	
②	Lifeguard Mobil Standard regelbar 0 - 15 l/min, mit Flowmeter		1 Stück	E5 500290	
	Ersatz-Set für die Inhalation		1 Stück	E5 400081	
	Fahrbarer Flaschenständer weiß beschichtet	14.24.99.2000	1 Stück	G1 13190	
	Sauerstoffflasche 10,0 l	14.24.99.0001	1 Stück	E5 500130	

Pflichttext nach § 4 HWG im Anhang des Kataloges.



THERMOVENT - T

„Künstliche Nase“ mit hoher Befeuchtungsleistung für tracheotomierte/intubierte und spontan atmende Patienten. Das extrem kleine und leichte Design (5 g) und der niedrige Atem-widerstand ermöglichen den Einsatz auch bei Kindern.

Die Papierelemente sind herausnehmbar und machen bei Husten, Sekretauswurf und steigendem Widerstand die Atemwege frei.

Einzeln steril verpackt. Pack: = 50 Stück.

Typ	PZN	VE	REF	Preis VE
Thermovent T	09105640	1 Stück	H7 00570015	



THERMOVENT O₂-AUFSATZ

Die optimale Ergänzung zu Thermovent-T. Aufsatz mit 150 cm langem Verbindungsschlauch zur Zuleitung von O₂. Die spezielle Bauweise führt den Sauerstoff gleichmäßig über beide HME-Elemente des Thermovent T und sorgt so für eine effiziente Anfeuchtung und Erwärmung.

Einzeln steril verpackt.

Typ	VE	REF	Preis VE
Thermovent O ₂ -Aufsatz	1 Stück	H7 00575010	



Die hochwertige DCT-Linie bietet:

- Knickfeste Sternlumen-Schläuche
- Transparent-grüne Farbe zur besseren Überwachung
- Glasklare, transparente Masken erlauben eine bessere Lippenbeobachtung
- Mit anformbaren Nasenbügel und verstellbaren Fixierbändern

DCT DISPOSABLE CATHETERS + TUBES

DCT O₂-MASKE FÜR ERWACHSENE

Mit Gummibändern, Nasenbügel und 2,10 m O₂-Schlauch.
Mit Universalkonnektor.
Zur Keimreduktion mit Ethylenoxid begast.

Typ	HMV	PZN	VE	REF	Preis VE
Sauerstoffmaske Erwachsene	14.99.99.1001	02757523	1 Stück	H7 163	

DCT DISPOSABLE CATHETERS + TUBES

DCT O₂-MASKE FÜR KINDER

Mit Gummibändern, Nasenbügel und 2,10 m O₂-Schlauch.
Ohne Clips.
Zur Keimreduktion mit Ethylenoxid begast.

Typ	HMV	PZN	VE	REF	Preis VE
Sauerstoffmaske Kinder	14.99.99.1001	02757842	1 Stück	H7 1146	



DCT DISPOSABLE CATHETERS + TUBES

DCT O₂-MASKE

Mit Ohrbändern + Clip, ohne Verbindungsschlauch.
Zur Keimreduktion mit Ethylenoxid begast.

Typ	PZN	VE	REF	Preis VE
Sauerstoffmaske Erwachsene	02757517	1 Stück	H7 1116	
Sauerstoffmaske Kinder	02757612	1 Stück	H7 1146M	



DCT DISPOSABLE CATHETERS + TUBES

DCT O₂- VERBINDUNGSSCHLAUCH

Grün, knicksicher (Sternlumen), mit 2 universell passenden Softverbindern.
Zur Keimreduktion mit Ethylenoxid begast.

Typ	PZN	VE	REF	Preis VE
Verbindungsschlauch 2,10 m	02757902	1 Stück	H7 162	
Verbindungsschlauch 4,00 m	02758095	1 Stück	H7 1175	



DCT DISPOSABLE CATHETERS + TUBES

DCT O₂-MASKE FÜR DIE HOHE SAUERSTOFFKONZENTRATION

Mit Reservoirbeutel, 2,10 m Sicherheitsschlauch, Nasenclip und Fixierband. Universelle Anwendung, mit und ohne Rückatmung (oder mit drei abnehmbaren Ventilen ausgestattet). Zur Keimreduktion mit Ethylenoxid begast.

Typ	PZN	VE	REF	Preis VE
Erwachsene	16684650	1 Stück	H7 1191	
Kinder	03413145	1 Stück	H7 1192	



DCT DISPOSABLE CATHETERS + TUBES

DCT HYPERVENTILATIONSBEUTEL

Die Beatmungsmaske für Mund und Nase mit Rückatembeutel ist eine sinnvolle Ergänzung zu bereits vorhandenen Hilfsmitteln. Sollte in keiner Ambulanz, in keinem Notfallkoffer oder Erste Hilfe Einrichtung fehlen. Zur Keimreduktion mit Ethylenoxid begast.

Typ	PZN	VE	REF	Preis VE
Beatmungsmaske mit Reservoir	03413010	1 Stück	N1 012	



DCT DISPOSABLE CATHETERS + TUBES

DCT SAUERSTOFF KATHETER

Mit festangeschlossener Komresse, mit Stufenkonnektor. Einzeln steril in 4 Größen. Umkarton = 600 Stück. Länge = 40 cm

Typ	Größe	HMV	PZN	VE	REF	Preis VE
Sauerstoffkatheter	CH 08	14.99.99.1001	02918133	50 Stück	F5 1904	
Sauerstoffkatheter	CH 10	14.99.99.1001	02918156	50 Stück	F5 1905	
Sauerstoffkatheter	CH 12	14.99.99.1001	02918162	50 Stück	F5 1906	
Sauerstoffkatheter	CH 14	14.99.99.1001	02918179	50 Stück	F5 1907	



DCT DISPOSABLE CATHETERS + TUBES

DCT SAUERSTOFFBRILLE SOFT

Grüner Doppelkatheter mit neuem Softansatz, komplett mit 2,10 m O₂-Verbindungsschlauch, einzeln eingeschweißt. Der neue, weiche Soft-Nasenansatz verhindert ein Wundwerden der Nasenschleimhaut und erlaubt optimales Ausatmen! Kein Schaumstoff mehr, denn der superweiche Nasenansatz liegt besonders angenehm in der Nasenöffnung.

Zur Keimreduktion mit Ethylenoxid begast.

Typ	HMV	PZN	VE	REF	Preis VE
Erwachsene/Kinder	14.99.99.1001	02758184	1 Stück	H7 161	
Kleinkinder	14.99.99.1001	02758089	1 Stück	H7 1163	



DCT DISPOSABLE CATHETERS + TUBES

DCT SAUERSTOFFBRILLE SOFT MIT 0,5 M SCHLAUCH

Grüner Doppelkatheter mit Softansatz, mit 0,5 m langem Schlauch und Schlauchadapter für die Verlängerung.

Zur Keimreduktion mit Ethylenoxid begast.

Typ	PZN	VE	REF	Preis VE
Erwachsene/Kinder	03413085	1 Stück	H7 161NT	



DCT DISPOSABLE CATHETERS + TUBES

DCT SCHLAUCHVERBINDER, UNSTERIL

Aus Kunststoff, für O₂-Brille und O₂-Verlängerungsschlauch. Farbe grün.

Beutel = 30 Stück

Typ	PZN	VE	REF	Preis VE
Schlauchverbinder	03413056	30 Stück	H7 TC	



DCT DISPOSABLE CATHETERS + TUB

DCT O₂ - VERBINDUNGSSCHLAUCH

Grün, knicksicher (Sternlumen), mit 2 universell passenden Softverbindern.

Zur Keimreduktion mit Ethylenoxid begast.

Typ	PZN	VE	REF	Preis VE
Verbindungsschlauch 2,10 m	02757902	1 Stück	H7 162	
Verbindungsschlauch 4,00 m	02758095	1 Stück	H7 1175	



DCT DISPOSABLE CATHETERS + TUBES

DCT VERNEBLER-SET MIT MASKE

Patienten-Maske komplett mit vorgeschaltetem Vernebler für die direkte Applikation vernebelter Arzneimittel.
Das Set besteht aus:

- Maske
- 2,10 m Sicherheitsschlauch
- Vernebler

Zur Keimreduktion mit Ethylenoxid begast.

Typ	PZN	VE	REF	Preis VE
Erwachsene	03353118	1 Stück	H7 1493	
Kinder	03353093	1 Stück	H7 1494	



DCT DISPOSABLE CATHETERS + TUBES

DCT VERNEBLER-SET

Mit Mundstück und 2,10 m Schlauch.

Zum Selbsttrennen: Durch Zuschneiden können Sie den richtigen Anschlußdurchmesser der Blase (alle 1 m) bestimmen. Transparent. Im Spenderkarton.

Typ	PZN	VE	REF	Preis VE
Vernebler-Set	03353130	1 Stück	H7 1495	



DCT DISPOSABLE CATHETERS + TUBES

DCT VERNEBLERTEIL, EINZELN

Mit 22 mm ISO-Anschluß und Konnektor für Sauerstoffschlauch. Ideale Verneblung für Tracheal- und Bronchiendispositionen. Bei einem Flow von 8 l/min erfolgt die Verneblung von 2 ml Lösung innerhalb von 7 Minuten. Zur Keimreduktion mit Ethylenoxid begast.

Typ	PZN	VE	REF	Preis VE
Verneblerteil	03353147	1 Stück	H7 1501	



DCT DISPOSABLE CATHETERS + TUBES

UNIVERSAL-BLASENSCHLAUCH

Zum Selbsttrennen: Durch Zuschneiden können Sie den richtigen Anschlußdurchmesser der Blase (alle 1 m) bestimmen. Transparent. Im Spenderkarton.

Typ	Innendurchmesser	Länge	VE	REF	Preis VE
Blaseschlauch - klar	5 mm	30 m	1 Stück	H7 740	
Blaseschlauch - klar	6 mm	50 m	1 Stück	H7 750	
Blaseschlauch - grün transparent	3 mm	30 m	1 Stück	H7 1170	



ATEMTRAINER TRIBALL

Der preiswerte Atemtrainer mit Flowkontrolle

Beim tiefen Einatmen kann der Patient 2 Kugeln in der Schwebelage halten. Die 3. Kugel darf nicht gehoben werden. Damit wird eine ruhige, tiefe Inspiration erreicht. Mit Patientenetikett.

Flow: 0,6 - 0,9 l/sek

Typ	UK	VE	REF	Preis VE
Atemtrainer Triball	48 Stück	1 Stück	H7 690490	



ATEMTRAINER TRIFLO II

Das Qualitätsprodukt

Praktisch und wiederverwendbar, für das kontrollierte Atemtraining. Mit dem Triflo kann der Patient gezielte Einatemübungen durchführen. Die Ansaugleistung wird durch drei individuelle Anzeigekugeln dem Patienten verdeutlicht und animiert diesen zur weiteren Übung.

Komplett mit 1 Mundstück und Atemschlauch, glasklarer Kunststoff.

Dieses Präzisionsgerät ermöglicht reproduzierbare Trainingsbedingungen im Gegensatz zu billigen Geräten!

Typ	PZN	UK	VE	REF	Preis VE
Atemtrainer Triflo II	03027790	12 Stück	1 Stück	H7 0300	



ATEMTRAINER RESPIPROGRAMM

Mit Luftfilter, ausziehbarem Faltschlauch und Mundstück.

Flowbereich 600 cc/Sekunde, 900 cc/Sekunde, 1200 cc/Sekunde.

Einzelkartonverpackt.

Typ	VE	REF	Preis VE
Atemtrainer Respirogramm	1 Stück	H7 400100	



ATEMTRAINER RESPIVOL 2500

Für Erwachsenen- wie auch Pädiatrieeinsatz. Zeigt durch eine tiefe und lange Einatmung das richtige Volumen an.

Einzelkartonverpackt.

Typ	Volumen	VE	REF	Preis VE
Atemtrainer Respivol 25	200 - 2500 cc	1 Stück	H7 410211	
Atemtrainer Respivol 50	300 - 5000 cc	1 Stück	H7 410210	



ATEMTRAINER RESPILIFT

Um Atemübungen durch Ausatmung zu unterstützen kann dieses Gerät nur in Verbindung mit Respirogramm oder Respivol 2500 eingesetzt werden. Somit kann ein kompletter Kreislauf der Ein- wie auch Ausatmung ohne Unterbrechung vollzogen werden.

Typ	VE	REF	Preis VE
Atemtrainer Respilift, ohne Faltschlauch	1 Stück	H7 400250/01	



ATEMTRAINER RESPI-IN-OUT

Respi-in-out ist ein Atemtrainingsgerät für die Rehabilitation der Atemwege, Asthma, Panikattacken und mehr.

Respi-in-out ermöglicht dem Patienten, die Atmung zu trainieren, indem eine natürliche Inspirations- und Expirationsbewegung ohne Unterbrechung durchgeführt wird. Es wurde als Volumentrainingsgerät für die Atemgymnastik entwickelt, um eine tiefe Ein- und Ausatmung zu fördern. Geeignet zur Rehabilitation der Atmung, für Atemübungen zur Stärkung der Lunge, bei Asthma und zur therapeutischen Hilfe bei Panikattacken.

Lieferumfang:

Respi-in-out

Schlauch mit Mundstück

3 farbige Konnektoren mit Gitterfiltern, (rot, gelb und grün)

Typ	VE	REF	Preis VE
Atemtrainer Respi-in-out	1 Stück	H7 410212	

PRAXISEINRICHTUNG



Gruppe 4

comfort

MEDICAL EQUIPMENT



Die Vorteile der comfort Ruhesessel

- Entspannte Ruheposition und schnellere Erholung
- Verbesserte Blutzirkulation und Vermeidung von Dekubitus
- Höhere Mobilität von Gelenken und Muskeln
- Größere Autonomie des Patienten
- Erhöhtes Wohlbefinden
- Verbesserung der Verdauung
- Operative Entlastung des Pflegepersonals



COMFORT TRANSPORTSTUHL - RUHESESSEL VARIO

Fahrbarer Ruhesessel mit Verstellung von Höhe, Sitz, Rückenplatte und Armstützen. Die Armauflagen aus weichem Polyurethan bieten einen optimalen Komfort für den Patienten. Inkl. 2 Fußstützen. Das brems- und feststellbare Rollenfahrgerüst garantiert hohe Standsicherheit und die in der Höhe verstellbare Sitzposition erleichtert dem Patienten den Auf- und Abstieg. Leichte Fahrbarkeit durch vier Lenkrollen, davon die beiden hinteren mit gleichzeitig wirkender Feststellbremse. Die Rückenlehne ist mit einer Lendenwirbelstütze für optimalen Sitzkomfort und einem integrierten Schiebegriff für den leichten Transport ausgestattet. Lieferung ohne Kopfstütze. Alle Verkleidungen bestehen aus tiefgezogenen ABS, für die optimale Reinigung und Desinfektion. Zur Unterstützung der Hygiene sind alle Rahmenteile mit antibakteriellem INTERPON beschichtet. Das Modell VARIO ist in zwei Ausführungen und 13 modernen Farben bestellbar. In der vollelektrischen Variante VARIO E und in der teilelektrischen Ausführung VARIO EG mit gasfederunterstützter Justierung von Rückenlehne und Beinplatte. Eine breite Zubehörpalette ermöglicht die vielseitige Anpassung an die spezifischen Bedürfnisse des Patienten.

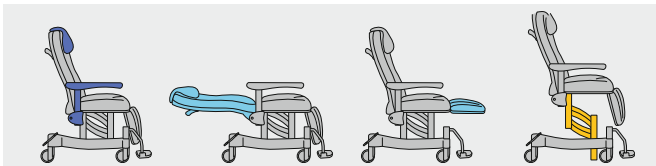
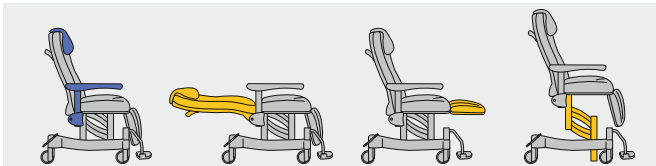

Technische Daten
 Abmessung Sitzposition: 750 x 950 x 1440 mm (B x T x H)
 Abmessung Liegeposition: 750 x 1920 mm (B x L)
 Breite Sitzfläche: 540 mm
 Tiefe Sitzfläche: 450 mm
 Sitzhöhe: 550 mm bis 820 mm
 Armlehnen verstellbar: 480 bis 710 mm
 Verstellung der Rückenlehne: 90° bis 162°
 Verstellung der Beinplatte: -90° bis 10°
 Rollendurchmesser: 125 mm
 Tragkraft maximal: 135 kg
 Gewicht: 67 kg



Typ	VE	REF	Preis VE
Comfort Transportstuhl - Ruhesessel VARIO EG	1 Stück	R8 1268*	
Comfort Transportstuhl - Ruhesessel VARIO E	1 Stück	R8 1278*	

*Artikel mit reduzierter MwSt.

Bei Bestellung REF mit Farbnummer ergänzen. Eine Farbmusterkarte finden Sie auf Seite 243.

KOPFSTÜTZE FÜR COMFORT RUHESESSEL

Kopfstütze, in Polsterfarbe, höhenverstellbar zur Montage an comfort Ruhesesseln.

Nur einfarbig lieferbar.

Typ	VE	REF	Preis VE
Kopfstütze einfarbig, in Polsterfarbe, höhenverstellbar	1 Stück	R8 1058	

Bei Bestellung REF mit Farbnummer ergänzen. Eine Farbmusterkarte finden Sie auf Seite 243.





comfort

MEDICAL EQUIPMENT

COMFORT TRANSPORTSTUHL - RUHESESSEL VARIO OLEO

Fahrbarer Ruhesessel mit Verstellung von Höhe, Sitz, Rückenplatte und Armstützen, zuverlässig und sicher für Patienten mit eingeschränkter Mobilität. Die Armauflagen aus weichem Polyurethan bieten einen optimalen Komfort für Patienten. Die Rückenlehne und die Sitzfläche aus ergonomisch geformtem Polyurethan Schaumstoff unterstützen eine entspannte Sitzposition und bieten eine sehr gute Entlastung des Kreuzbeins. Inkl. 2 Fußstützen. Die Rückenlehne ist mit einer Lendenwirbelstütze für optimalen Sitzkomfort und einem integrierten Schiebegriff für den leichten Transport ausgestattet. Die in der Höhe verstellbare Sitzposition und das Bremssystem, erleichtern den Patienten den sicheren Auf- und Abstieg. Leichte Fahrbarkeit durch 4 Lenkrollen, davon 2 hinten mit gleichzeitig wirkender Feststellbremse. Lieferung ohne Kopfstütze. Alle Verkleidungen bestehen aus tiefgezogenen ABS für die optimale Reinigung und Desinfektion. Zur Unterstützung der Hygiene sind alle Rahmenteile mit antibakteriellem INTERPON beschichtet. Das Modell VARIO OLEO ist in zwei Ausführungen und 13 modernen Farben bestellbar. Bei der Variante OLEO HD können Rückenlehne und Beinplatte unabhängig voneinander über Gasfedern verstellt werden. Beim Modell VARIO OLEO GD erfolgt die Verstellung synchron. Die Höhe ist in beiden Ausführungen über einen hydraulischen Scherenantrieb variabel einstellbar. Eine breite Zubehörpalette ermöglicht die vielseitige Anpassung an die spezifischen Bedürfnisse der Patienten.

Technische Daten

Abmessung Sitzposition:	750 x 950 x 1440 mm (B x T x H)
Abmessung Liegeposition:	750 x 1920 mm (B x L)
Breite Sitzfläche:	540 mm
Tiefe Sitzfläche:	450 mm
Sitzhöhe:	550 mm bis 820 mm
Armlehnen verstellbar:	480 bis 710 mm
Verstellung der Rückenlehne:	90° bis 162°
Verstellung der Beinplatte:	-90° bis 10°
Rollendurchmesser:	125 mm
Tragkraft maximal:	135 kg
Gewicht:	70 kg

Typ	VE	REF	Preis VE
Comfort Transportstuhl - Ruhesessel VARIO OLEO HD	1 Stück	R8 1078*	
Comfort Transportstuhl - Ruhesessel VARIO OLEO GD	1 Stück	R8 1076*	

*Artikel mit reduzierter MwSt.

Bei Bestellung REF mit Farbnummer ergänzen.
Eine Farbmusterkarte finden Sie auf Seite 243.



KOPFSTÜTZE FÜR COMFORT RUHESESSEL

Kopfstütze, in Polsterfarbe, höhenverstellbar zur Montage an comfort Ruhesesseln.
Nur einfarbig lieferbar.

Typ	VE	REF	Preis VE
Kopfstütze einfarbig, in Polsterfarbe, höhenverstellbar	1 Stück	R8 1058	

Bei Bestellung REF mit Farbnummer ergänzen.
Eine Farbmusterkarte finden Sie auf Seite 243.

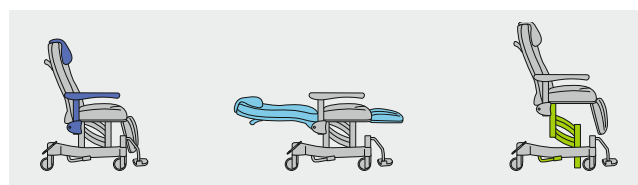
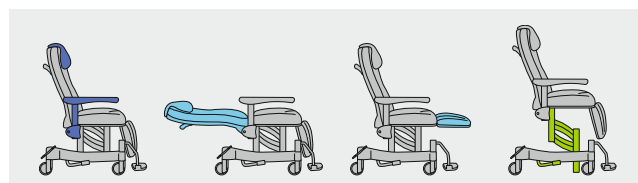



comfort

MEDICAL EQUIPMENT 

COMFORT TRANSPORTSTUHL - RUHESESSEL FREE

Fahrbarer Ruhesessel mit fester Sitzhöhe und über Gasfedern verstellbarer Sitz und Liegefläche, speziell für die Bedürfnisse von Patienten mit mittlerer Mobilität.

Rückenlehne und Sitzfläche bestehen aus ergonomisch geformtem Polyurethan Schaumstoff, unterstützen eine entspannte Sitzposition und bieten eine sehr gute Entlastung des Kreuzbeins.

Die Rückenlehne ist mit einer Lendenwirbelstütze für optimalen Sitzkomfort und einem integrierten Schiebegriff für den leichten Transport ausgestattet. Die höhenverstellbaren Armlehnen erleichtern den seitlichen Patienten-Transfer vom Bett auf den Sessel und zurück, auf maximale Höhe positioniert bieten die Armlehnen sehr guten seitlichen Halt und unterstützen den Patienten beim selbständigen Aufstehen. Leichte Fahrbarkeit durch 4 Lenkrollen mit Feststellbremse. Alle Verkleidungen bestehen aus tiefgezogenen ABS für die optimale Reinigung und Desinfektion. Zur Unterstützung der Hygiene sind alle Rahmenteile mit antibakteriellem INTERPON beschichtet.

Lieferung ohne Kopfstütze

Das Modell FREE ist in zwei Ausführungen und 13 modernen Farben bestellbar.

Die Ausführung FREE PLUS wird mit einem Paar nach hinten schwenkbaren Fußstützen und die Ausführung FREE G wird ohne Fußstützen geliefert.

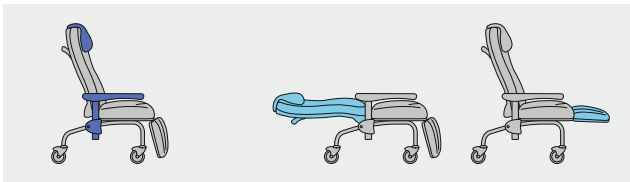
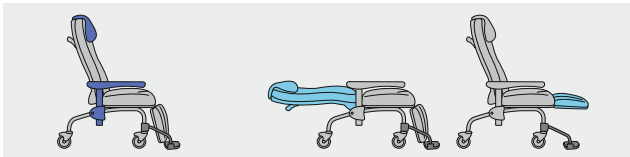

Technische Daten

Abmessung Sitzposition:	740 x 900 x 1420 mm (B x T x H)
Abmessung Liegeposition:	740 x 1920 mm (B x L)
Breite Sitzfläche:	510 mm
Tiefe Sitzfläche:	450 mm
Sitzhöhe:	520 mm
Armlehnen verstellbar:	480 bis 710 mm
Verstellung der Rückenlehne:	90° bis 162°
Verstellung der Beinplatte:	-90° bis 10°
Rollendurchmesser:	125 mm
Tragkraft maximal:	150 kg
Gewicht:	40 kg

Typ	VE	REF	Preis VE
Comfort Transportstuhl - Ruhesessel FREE PLUS	1 Stück	R8 1068*	
Comfort Transportstuhl - Ruhesessel FREE G	1 Stück	R8 1065*	

*Artikel mit reduzierter MwSt.

Bei Bestellung REF mit Farbnummer ergänzen.

Eine Farbmusterkarte finden Sie auf Seite 243.



KOPFSTÜTZE FÜR COMFORT RUHESESSEL

Kopfstütze, in Polsterfarbe, höhenverstellbar zur Montage an comfort Ruhesesseln.

Nur einfarbig lieferbar.

Typ	VE	REF	Preis VE
Kopfstütze einfarbig, in Polsterfarbe, höhenverstellbar	1 Stück	R8 1058	

Bei Bestellung REF mit Farbnummer ergänzen.

Eine Farbmusterkarte finden Sie auf Seite 243.

comfort

MEDICAL EQUIPMENT 

COMFORT TRANSPORTSTUHL - RUHESESSEL SINCRO



Mit fester Sitzhöhe und über Gasfedern verstellbarer Sitz und Liegefläche, speziell für die Bedürfnisse von Patienten mit guter Mobilität. Die höhenverstellbaren Armlehnen erleichtern den seitlichen Patienten-Transfer vom Bett auf den Sessel und zurück, auf maximale Höhe positioniert bieten die Armlehnen sehr guten seitlichen Halt. Rückenlehnen und Sitzflächen bestehen aus ergonomisch geformtem Polyurethan Schaumstoff, unterstützen eine entspannte Sitzposition und bieten eine sehr gute Entlastung des Kreuzbeins. Die Rückenlehne ist mit einer Lendenwirbelstütze für optimalen Sitzkomfort und einem integrierten Schiebegriff für den leichten Transport ausgestattet. Lieferung ohne Kopfstütze.

Alle Verkleidungen bestehen aus tiefgezogenen ABS für die optimale Reinigung und Desinfektion. Zur Unterstützung der Hygiene sind alle Rahmenteile mit antibakteriellem INTERPON beschichtet. Das Modell SINCRO ist in drei Ausführungen und 13 modernen Farben bestellbar. Die Ausführung SINCRO PLUS SF verfügt über 4 Lenkrollen mit Feststellbremse und ist mit einem Paar nach hinten schwenkbaren Fußstützen ausgestattet. Das Modell SINCRO S wird ohne Fußstützen mit Rollen und das Basismodell SINCRO BASIC M wird als reines Standmodell ohne Rollen und ohne Fußstützen geliefert.

Technische Daten

Abmessung Sitzposition:	740 x 900 x 1420 mm (B x T x H)
Abmessung Liegeposition:	740 x 1920 mm (B x L)
Breite Sitzfläche:	510 mm
Tiefe Sitzfläche:	450 mm
Sitzhöhe:	520 mm
Armlehnen verstellbar:	480 bis 710 mm
Verstellung der Rückenlehne:	90° bis 162°
Verstellung der Beinplatte:	-90° bis 10°
Rollendurchmesser:	125 mm
Tragkraft maximal:	150 kg
Gewicht:	40 kg

Typ	VE	REF	Preis VE
Comfort Ruhesessel SINCRO BASIC M	1 Stück	R8 1062	
Comfort Transportstuhl - Ruhesessel SINCRO S	1 Stück	R8 1063*	
Comfort Transportstuhl - Ruhesessel SINCRO PLUS SF	1 Stück	R8 1066*	

*Artikel mit reduzierter MwSt.

Bei Bestellung REF mit Farbnummer ergänzen.

Eine Farbmusterkarte finden Sie auf Seite 243.



KOPFSTÜTZE FÜR COMFORT RUHESESSEL

Kopfstütze, in Polsterfarbe, höhenverstellbar zur Montage an comfort Ruhesesseln.

Nur einfarbig lieferbar.

Typ	VE	REF	Preis VE
Kopfstütze einfarbig, in Polsterfarbe, höhenverstellbar	1 Stück	R8 1058	

Bei Bestellung REF mit Farbnummer ergänzen.

Eine Farbmusterkarte finden Sie auf Seite 243.



comfort

MEDICAL EQUIPMENT 



ZUBEHÖR FÜR COMFORT RUHESESSEL

	Typ	VE	REF	Preis VE
❶	Infusionsstange mit Halterung für die seitliche Montage rechts am comfort Ruhesessel, höhenverstellbar	1 Stück	R8 514963	
❷	Infusionsstange mit Halterung für die seitliche Montage links am comfort Ruhesessel, höhenverstellbar	1 Stück	R8 514964	
❸	Urinbeutel-Halter zur seitlichen Montage am comfort Ruhesessel	1 Stück	R8 5062	
❹	ABS-Kunststofftablett, inkl. Klemmen	1 Stück	M1 506166	
❺	Halterung für Sauerstoff-Flasche zur Montage am comfort Ruhesessel	1 Stück	R8 5120	
❻	Papierrollenhalter	1 Stück	R8 1048	
❼	Fußstützen aus ABS-Kunststoff, paarweise, abnehmbar zur Montage am comfort Ruhesessel	1 Paar	R8 5046	
❽	Armlehnen mit geformtem Polster zur Infusion oder Blutentnahme, graues Polster	1 Paar	R8 7060	

FARBKARTE FÜR COMFORT UNTERSUCHUNGLIEGE, RUHELIEGESESSEL UND GYN-STUHL

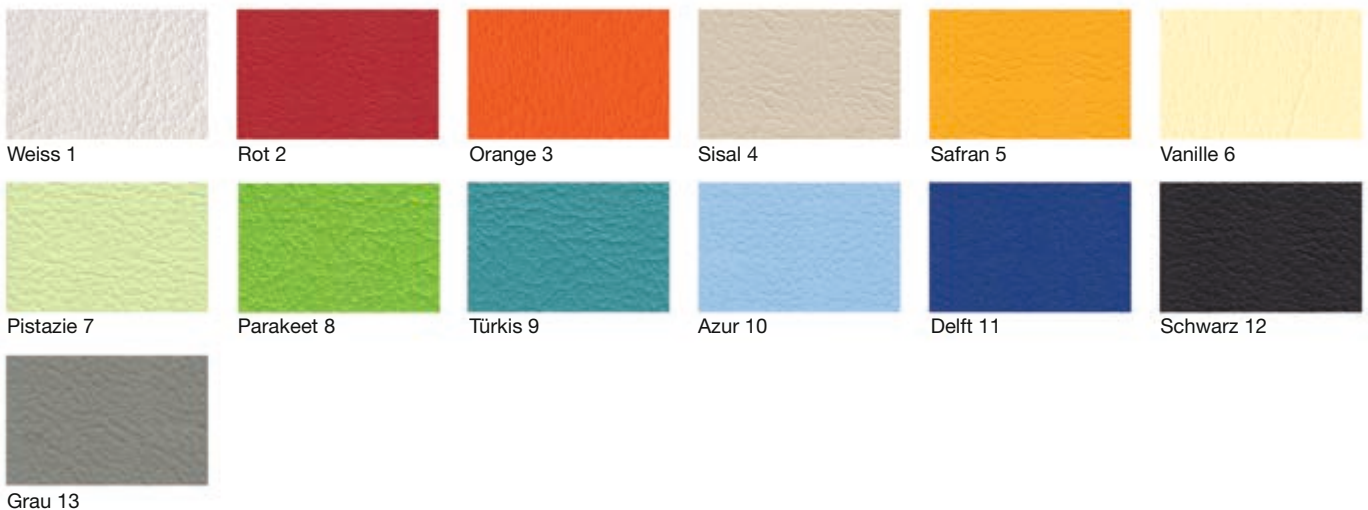



PRAXIS UNIVERSALWAGEN MODELL 9056

- Edelstahl-Rahmen
- 2 abnehmbare Edelstahl-Tabletts
- Mit 4 Lenkrollen, davon 2 feststellbar

Breite: 800 mm
 Tiefe: 500 mm
 Höhe: 870 mm
 Gewicht: 19 kg
 Max. Belastbarkeit: 50 kg

Typ	VE	REF	Preis VE
Praxiswagen	1 Stück	F8 9056	



PRAXIS UNIVERSALWAGEN MODELL 9062

- Mit 4 Schubladen
- Oberes und unteres Tablett aus Edelstahl
- Mit 4 Lenkrollen, davon 2 feststellbar

Breite: 800 mm
 Tiefe: 500 mm
 Höhe: 870 mm
 Gewicht: 33 kg
 Max. Belastbarkeit: 50 kg

Typ	VE	REF	Preis VE
Praxiswagen	1 Stück	F8 9062	



PRAXIS UNIVERSALWAGEN MODELL 9046 / 9048

- Metallrahmen kunststoffbeschichtet
- Mit 2 bzw. 3 abnehmbaren Kunststoff-Tabletts
- Mit 4 Lenkrollen 80 mm Ø, kugelgelagert, davon 2 feststellbar

Breite: 800 mm
 Tiefe: 500 mm
 Höhe: 820 mm
 Gewicht: 18/20 kg
 Max. Belastbarkeit: 50 kg

Typ	VE	REF	Preis VE
mit 2 abnehmbaren Tabletts	1 Stück	F8 9046	
mit 3 abnehmbaren Tabletts	1 Stück	F8 9048	





PRAXISWAGEN MODELL 9068

- Universalwagen mit Edelstahl-Rahmen
 - 8 Schubladen
 - Schiebegriff
 - ABS-Kunststofftablett
 - Mit 4 Lenkrollen Ø 125 mm, davon 2 feststellbar
- Breite: 800 mm
 Tiefe: 500 mm
 Höhe: 870 mm
 Gewicht: 44 kg
 Max. Belastbarkeit: 50 kg

Typ	VE	REF	Preis VE
Praxiswagen	1 Stück	F8 9068	



PRAXISWAGEN MODELL 9066

- Universalwagen mit Edelstahl-Rahmen
 - Mit 5 Schubladen und 1 Klapptür
 - Schiebegriff
 - ABS-Kunststofftablett
 - Mit 4 Lenkrollen Ø 125 mm, davon 2 feststellbar
- Breite: 800 mm
 Tiefe: 500 mm
 Höhe: 870 mm
 Gewicht: 43 kg
 Max. Belastbarkeit: 50 kg

Typ	VE	REF	Preis VE
Praxiswagen	1 Stück	F8 9066	



KOMBI UNIVERSAL PRAXISWAGEN MODELL 9070

- Aus Edelstahlrohr mit abgerundeten Kanten. Die Ablagen und Schubladen sind aus kräftigem ABS-Kunststoff bzw. Edelstahl. Die Schubladen mit integriertem Griffteil sind kugelgelagert. Komplett mit 4 Schubladen, Edelstahl-Ablagen oben und unten, inkl. Edelstahl-Abfallbehälter mit Deckel, schwenkbares Edelstahl-Tablett, mit Schiebegriff, Infusionshalter mit Klemmenbefestigung, gummiereifte Lenkrollen (Ø 125 mm), davon 2 feststellbar und Stoßschutz-Polstern. Komplett fertig montiert im Karton.
- Breite: 800 mm
 Tiefe: 500 mm
 Höhe: 870 mm
 Gewicht: 40 kg
 Max. Belastbarkeit: 50 kg

Typ	VE	REF	Preis VE
Praxiswagen	1 Stück	F8 9070	



ZUREICHEWAGEN GERÄTEWAGEN

MODELL 9030 / 9032

- Ideal zur Aufnahme von medizin-technischen Geräten
- Kunststoff-ummantelter Aluminiumfuß mit verchromtem Metallrahmen
- Mit 2 bzw. 3 Kunststoff-Tabletts, herausnehmbar
- 4 Gummi-Kugellagerrollen Ø 100 mm, davon 2 feststellbar

Breite: 650 mm
 Tiefe: 400 mm
 Höhe: 1180 mm
 Gewicht: 14/16 kg
 Max. Belastbarkeit: 40 kg

Typ	VE	REF	Preis VE
mit 2 abnehmbaren Kunststofftablets	1 Stück	F8 9030	
mit 3 abnehmbaren Kunststofftablets	1 Stück	F8 9032	



UNIVERSALWAGEN MODELL 9042 / 9044

- Edelstahl-Rahmen mit Schiebegriff.
- Auf 4 Rollen 80 mm Ø, davon 2 feststellbar

Breite: 600 mm
 Tiefe: 400 mm
 Höhe: 820 mm
 Gewicht: 16/18 kg
 Max. Belastbarkeit: 40 kg

Typ	VE	REF	Preis VE
mit 2 abnehmbaren Edelstahl-Ablagen	1 Stück	F8 9044	
mit 3 abnehmbaren Edelstahl-Ablagen	1 Stück	F8 9042	



UNIVERSALWAGEN MODELL 9040 / 9052

- Metall-Rahmen verchromt, mit Schiebegriff
- Mit 2 bzw. 3 abnehmbaren Kunststoff-Tabletts
- Auf 4 Rollen 80 mm Ø, davon 2 feststellbar

Breite: 600 mm
 Tiefe: 400 mm
 Höhe: 820 mm
 Gewicht: 14/15 kg
 Max. Belastbarkeit: 40 kg

Typ	VE	REF	Preis VE
mit 2 abnehmbaren Kunststofftablets	1 Stück	F8 9040	
mit 3 abnehmbaren Kunststofftablets	1 Stück	F8 9052	

comfort

MEDICAL EQUIPMENT



COMFORT METAL-LINE NOTFALLWAGEN

- Schwingungsgedämpfter Stahlrahmen mit grauer Pulverbeschichtung
- Arbeitsplatte aus rostfreiem Stahl mit 12 mm Rahmen und vier abgerundeten Kunststoff-Sicherheits-elementen (ABS) an den Ecken
- 4 Schubladen mit auswechselbaren Körben aus hochfestem Kunststoff für die einfache Aufteilung mit Hilfe einfacher Trennwände
- Die Schublade ist mit einer kompakten Fläche aus gehärtetem Kunststoff mit abgerundeten Ecken und Kanten verkleidet
- Schubladenfront in Signalfarbe Rot
- Schubladen mit Gummiprofil für eine perfekte Staubdichtung
- Schubladen-Gleitschienen mit Teleskopkugelverlängerung und Schließ-Dämpfung ausgestattet
- Schubladengriffe und Schiebegriff aus Edelstahl mit Kunststoff-Clips
- Zentralverriegelung für die sichere Aufbewahrung
- Der Wagen ist im unteren Teil durch vier runde Abstands-Elemente aus robustem schlagfestem Kunststoff (PE) geschützt
- Hochwertige Kunststoffräder mit Schutz $\varnothing = 125$ mm, zwei Rollen mit integriertem Feststeller

Im Lieferumfang des Notfallwagens enthaltenes Zubehör: Infusionsständer, Halterung für Sauerstoffflasche und seitlich montierter Abfalleimer



Optional erhältlich:

- ① Reanimationsboard mit Halterung
- ② Halterung für Kanülenabwurfbehälter
- ③ Ampullenöffner mit Halterung
- ④ Gerätehalterung aus Edelstahl, drehbar mit Spanngurten
Katheterköcher (ohne Abbildung)

Technische Daten

Höhe: 890 mm Gewicht: 70 kg
 Breite: 750 mm Max. Belastbarkeit: 150 kg
 Tiefe: 550 mm

Typ	VE	REF	Preis VE
Comfort Metal-Line Notfallwagen	1 Stück	R8 74405	
① Reanimationsboard mit Halterung	1 Stück	R8 5762	
② Halterung für Kanülenabwurfbehälter	1 Stück	R8 5757	
③ Ampullenöffner mit Halterung	1 Stück	R8 5763	
Katheterköcher (ohne Abbildung)	1 Stück	R8 5780	
④ Gerätehalterung aus Edelstahl, drehbar mit Spanngurten	1 Stück	R8 5756	



comfort

MEDICAL EQUIPMENT

COMFORT ABWURFBEHÄLTER

Fahrbarer Abwurfbehälter mit stabilem, leichtgängigem Fahrgestell aus Edelstahl zur Verwendung im OP oder in der Ambulanz.

- Fahrgestell aus Edelstahl mit 4 leichtgängigen Rollen
- Entnehmbarer Eimer mit abnehmbarem Deckel aus Chromnickelstahl (10 Liter)
- 4 Lenkrollen (50 mm Durchmesser, elektrisch leitfähig)
- Ohne Schiebegriff

Höhe: 40 cm Gewicht: ca. 6 kg
 Durchmesser: 30 cm Max. Belastbarkeit: ca. 20 kg

Typ	VE	REF	Preis VE
Comfort OP-Abwurfbehälter	1 Stück	R8 40602	



comfort
MEDICAL EQUIPMENT

COMFORT INSTRUMENTENWAGEN

Ideal für OP und Ambulanz, aus rostfreiem Edelstahl (Typ 304) gefertigt, mit abgerundeten Kanten, auf 4 Rollen (Mod. F / AF mit zwei feststellbaren Rollen), zerlegt im Karton, leichte Montage.

In 3 Größen lieferbar.

Max. Belastbarkeit: 40 kg

Maße	VE	REF	Preis VE
Rollendurchmesser 75 mm			
600 x 400 x 800 mm (B/T/H)	1 Stück	R8 1260	
700 x 500 x 800 mm (B/T/H)	1 Stück	R8 1261	
900 x 600 x 800 mm (B/T/H)	1 Stück	R8 1262	
Rollendurchmesser 75 mm, zwei davon feststellbar			
600 x 400 x 800 mm (B/T/H)	1 Stück	R8 1260F	
700 x 500 x 800 mm (B/T/H)	1 Stück	R8 1261F	
900 x 600 x 800 mm (B/T/H)	1 Stück	R8 1262F	
Rollendurchmesser 75 mm, antistatisch, zwei davon feststellbar			
600 x 400 x 800 mm (B/T/H)	1 Stück	R8 1260AF	
700 x 500 x 800 mm (B/T/H)	1 Stück	R8 1261AF	
900 x 600 x 800 mm (B/T/H)	1 Stück	R8 1262AF	



comfort
MEDICAL EQUIPMENT

COMFORT UNIVERSALWAGEN

Komplett aus rostfreiem Chromnickelstahl gefertigt, mit 2 Griffen, auf 4 Rollen (2 Stück fixierbar), mit Abstandshaltern. 2 fixierte Tablett mit innen abgerundeten Kanten, ideal zu reinigen, zerlegt im Karton, leicht zu montieren.

Maße: 920 x 600 x 945 mm (B x T x H)

Max. Belastbarkeit: 50 kg je Etage

Gewicht: 10 kg

Typ	VE	REF	Preis VE
Universalwagen	1 Stück	R8 4486	



AUFTRITT MIT 2 STUFEN

- Die ideale Praxishilfe um leicht an höher gelegene Gegenstände zu gelangen.
- Auftrittplatten: Kunststoffbeschichtet.
- Gestell: Verchromtes Rundrohr.

Trittfläche: 400 x 225 mm

Höhe: 335 mm

Typ	VE	REF	Preis VE
2-Stufen-Auftritt	1 Stück	M1 352	



INSTRUMENTENTISCH PRAXISMODELL

Alugestell mit Rollen. Edelstahl-Tablett ist nicht abnehmbar.

Höhenverstellbar: von 900 bis 1250 mm

Gewicht: 10 kg

Tablett: 680 x 450 x 25 mm

Max. Belastbarkeit: 18 kg

Typ	VE	REF	Preis VE
nicht feststellbare Rollen	1 Stück	F8 5006	
feststellbare Rollen	1 Stück	F8 5006F	



INSTRUMENTEN ZUREICHETISCH OP MODELL

Mit Hydraulik-Fußpumpe, auf 4 Rollen.

Höhenverstellbar: von 900 bis 1250 mm

Tablett: 680 x 450 mm

Gewicht: 19 kg

Max. Belastbarkeit: 24 kg

Typ	VE	REF	Preis VE
feststellbare Rollen	1 Stück	F8 50061F	



INSTRUMENTENTISCH MAYO EDELSTAHL

Mit Hydraulik-Fußpumpe zur Höhenverstellung. Komplett hergestellt aus rostfreiem Edelstahl, mit abnehmbarem Tablett. Mit 3 antistatischen Rollen (Ø 50 mm) und Bremsen.

Höhenverstellbar: von 900 bis 1250 mm

Tablett: 480 x 710 mm (B x L)

Gewicht: 23 kg

Max. Belastbarkeit: 24 kg

Typ	VE	REF	Preis VE
Edelstahl-Instrumententisch Mayo	1 Stück	F8 5006-EDEL	



servocomfort

MEDICAL EQUIPMENT

SERVOCOMFORT FAHRSTÄNDER FÜR MÜLLSÄCKE UND WÄSCHESÄCKE

Stabiler Fahrständer für die großen blauen Müllsäcke (REF I2 0103) oder die autoklavierbaren Sicherheitsbeutel (REF I2 135130). Wahlweise auch für die neuen Wäschesäcke aus Nylon mit den Abmessungen 90 x 100 cm geeignet. Der kräftige Stahldeckel (feststellbar) öffnet auf Fußpedaldruck. Auf 4 Lenkrollen, 2 x feststellbar, mit Querstreben zum sicheren Aufbewahren von gefüllten Beuteln oder Säcken. Der Müllbeutel/Wäschesack wird durch einen Rahmen sicher fixiert. Flachkartonverpackt, einfache Montage. Kein Wäsche- / Müllsack im Lieferumfang enthalten, bitte direkt mitbestellen.

Typ	Größe	VE	REF	Preis VE
Fahrständer, allein	97 x 48 x 53 cm (H x B x T), Beutelöffnung: 40 x 33 cm	1 Stück	I2 8200	
Wäschesäcke aus Nylon, grün	90 x 100 cm	1 Stück	M1 2030100N	
Müllsäcke aus blauer, reißfester Folie	120 Liter, 70 x 110 cm, Stärke 40 µ	10 Rollen x 25 = 250 Beutel	I2 0103	



servocomfort

MEDICAL EQUIPMENT

SERVOCOMFORT FAHRSTÄNDER FÜR WÄSCHESÄCKE

Fahrständer mit Metallrahmen, verchromt, zusammenklappbar, ohne Deckel. Bitte geben Sie den gewünschten Wäschesack mit jeweiliger Artikelnummer bei Ihrer Bestellung separat an.

Typ	Größe	VE	REF	Preis VE
Fahrständer, ohne Wäschesack	Breite = 43 cm, Tiefe = 36 cm, Höhe verstellbar 93 - 108 cm	1 Stück	M1 2030	
Wäschesack aus Nylon, grün	100 x 140 cm	1 Stück	M1 2030140N	



ROLLTRITTHOCKER TRITTFIX

Aus kräftigem, recyclebarem Kunststoff in abgerundeter Form. 2-stufig mit großer Trittpläche. Auf 3 versenkbaren Rollen überall beweglich. Breiter, sicherer Standring mit Doppelkunststofflippe.
 Gesamthöhe: 43 cm
 Gesamtgewicht: 2,5 kg
 Max. Belastbarkeit: 130 kg

Farbe	VE	REF	Preis VE
schwarz	1 Stück	F8 4098201	
hellgrau	1 Stück	F8 4098203	



servocomfort

MEDICAL EQUIPMENT 

SERVOCOMFORT BLUTENTNAHMESTUHL

Blutentnahmestuhl, grau-aluminium lackiert RAL 9007, mit Kunstlederbezug. Lieferbare Bezugsfarben: weiß und schwarz

Breite: 650 mm
 Tiefe: 470 mm
 Höhe: 850 mm
 Sitzhöhe: 470 mm
 Max. Belastbarkeit: 225 kg

Typ	VE	REF	Preis VE
weißer Bezug	1 Stück	F8 1186-W	
schwarzer Bezug	1 Stück	F8 1186-S	



ARM- UND BEINAUFLAGE

- Auf standfestem, verchromtem 5-Fußgestell
- Drehbar und im Neigewinkel stufenlos sicher fixierbar
- Hygienisches, nahtloses Polster aus Integral-Schaum
- Polsterfarbe: schwarz
- Höhenverstellbar
- ohne Rollen: 63 - 86 cm
- mit Rollen: 68 - 86 cm

Typ	VE	REF	Preis VE
Mit 5 Rollen	1 Stück	G1 2027	
Ohne Rollen	1 Stück	G1 2037	



INJEKTIONSKISSEN

- Mit weißem Kunstlederbezug
- Armfixierung durch Klett/Haftband

Typ	VE	REF	Preis VE
30 cm lang	1 Stück	F6 1341303	
45 cm lang	1 Stück	F6 1341304	



INJEKTIONSKISSEN KEILFÖRMIG

- Mit weißem Kunstlederbezug
- Keilförmig

Typ	VE	REF	Preis VE
30 cm lang	1 Stück	F6 1341301	
45 cm lang	1 Stück	F6 0401	



INFUSIONSSTANGE ZUR WAGENBEFESTIGUNG

- Verchromtes Stahlrohr mit 4-fach Kreuz
- Mit Universalkloben (REF: G1 0600 - extra bestellen) am Vierkantrohr des Tisches zu befestigen
- Höhenverstellbar

Typ	VE	REF	Preis VE
Infusionsstange für Wagenbefestigung	1 Stück	G1 0112	



UNIVERSALKLOBEN

Zur Befestigung von Stangen an 20 x 20 mm Vierkantrohr oder Rundrohr bis Ø 22 mm.

Typ	VE	REF	Preis VE
Universalkloben	1 Stück	G1 0600	



KABEL- UND SCHLAUCHHALTER

Zur Befestigung am Universalwagen. Ausladung 100 cm. Universalkloben (REF: G1 0600 - extra bestellen)

Typ	VE	REF	Preis VE
Kabel- und Schlauchhalter	1 Stück	G1 10265	



UNIVERSAL GERÄTETISCH

- Die Schubladen sind aus stabiler Holzkonstruktion (kein Plastik)
- Besonders leicht laufend auf Kugellagerführung
- Einfache Montage mit Inbusschrauben
- Auf 4 Rollen, davon 2 feststellbar
- Rahmen pulverbeschichtet
- Kartonverpackt zur Selbstmontage

Breite: 580 mm
 Tiefe: 450 mm
 Höhe: 750 mm
 Gewicht: 18,5 / 20 kg

Typ	VE	REF	Preis VE
1 Schublade, Rahmen grauweiß	1 Stück	F9 4088	
2 Schubladen, Rahmen grauweiß	1 Stück	F9 4255	



VIELZWECKTISCH MEDI-NET

- Gestell aus Vierkantrrohr, pulverbeschichtet, RAL 9007 grau-aluminium,
- Eine Schublade im Lieferprogramm enthalten
- Abgerundete Kantenprofile
- Einlegeboden, perlweiß
- Schublade auf leicht gleitender Kugellagerführung
- Verdeckte Doppelrollen
- Kartonverpackt zur Selbstmontage
- Eine Schublade ist im Lieferprogramm enthalten
- Dieser Wagen kann mit einer weiteren Schublade (REF: S7 201300) nachgerüstet werden. Maximal sind 2 Schubladen möglich.

Breite: 580 mm
 Tiefe: 450 mm
 Höhe: 750 mm

Typ	VE	REF	Preis VE
Vielzwecktisch	1 Stück	F7 0101	



SCHALENSTÄNDER

- Fahrbares Modell auf 5-Fuß-Gestell, verchromt
- Kann durch die ausgewogene Halterung in die günstigste Arbeitsposition geschwenkt werden
- Kippsichere Konstruktion durch Fußbeschwerung mit Stahleinlagen in den Fußauslegern.
- Elektrisch leitfähige Rollen mit Kugellagerung, 2 Rollen mit soliden Feststellern
- Schalen aus 18/8 Edelstahl
- Gesamthöhe: 825 mm, nicht höhenverstellbar
- Schalenvolumen jeweils 5,5 Liter/Durchmesser: 320 mm
- Fußdurchmesser: 635 mm
- Wird ohne Schiebegriff geliefert. Schiebegriff ist optional bestellbar!

Typ	VE	REF	Preis VE
mit einer Schale	1 Stück	G1 2107	
mit zwei Schalen	1 Stück	G1 2207	



provita
medical

LED-UNTERSUCHUNGSLEUCHTEN WAND UND MOBIL

- Optimale Hygiene durch berührungslose Bedienung mittels Gestensteuerung (AN/AUS und stufenloser Dimm-Funktion)
- Untersuchungsleuchte - Made in Germany, mit modernster LED-Technologie für einen langfristig ökonomischen Einsatz
- Die integrierten LED-Leuchtmittel haben eine Lebensdauer von über 25.000 h und liefern einen Lichtstrom von 550 lm (ca. 70.000 LUX)



Robuster Flexarm: 800 mm Ausladung
 Farbe: weiß
 Leuchtmittel: 9 Watt LED
 Lichtleistung: 70.000 LUX / 550 lm bei 500 mm Abstand
 Lichtfarbe: 4000 K (+/- 200 K)
 Farbindex: 90 Ra
 Lichtfeld: 130-250 mm bei 500 / 1000 mm Abstand
 Stabiler Aluminium-Handgriff
 Lebensdauer: > 25.000 h
 Stromversorgung: 100-240 Volt / 50-60 Hz
 Gestensteuerung: An/Aus, Dimmen
 Gewicht: 3,1 kg

	Typ	VE	REF	Preis VE
Flexarm Wand				
1	Leuchte mit Flexarm, ohne Halterung	1 Stück	G1 100011A	
2	Wandhalterung Aluminium, weiß beschichtet, Ø 18 mm, seitliche Madenschraube, 80 x 80 x 70 mm	1 Stück	G1 617A	
3	Wandschienenklaue	1 Stück	G1 0643	
Flexarm Mobil				
4	Leuchte mit Flexarm auf Standrohr, komplett	1 Stück	G1 111111A	
5	Leuchte mit Flexarm auf Stativ, mit Einhand-Höhenverstellung, komplett	1 Stück	G1 121111A	



Standrohr zu 4

Stativ höhenverstellbar zu 5



LED-UNTERSUCHUNGSLEUCHTEN DECKE UND WAND

- Untersuchungsleuchte mit Zentralreflektor für einen langfristig ökonomischen Einsatz in Krankenhäusern und Arztpraxen
- Das neue LED-Leuchtmittel sorgt in Verbindung mit einem speziell entwickelten Reflektor für eine fokussierte Ausleuchtung
- Wartungsfreiheit durch eine erhöhte Lebensdauer des Leuchtmittels bis zu 30.000 h
- Sehr geringe Hitzeentwicklung durch doppelwandiges Leuchtenkopfgehäuse sowie integrierten Entlüftungsschlitzen am Leuchtenkopf

Farbe: weiß
 Leuchtmittel: LED Zentralreflektor 18 V / 12 W
 Lichtleistung: ca. 55000 Lux (0,5 m Entfernung)
 ca. 12750 Lux (1,0 m Entfernung)
 Lichtfeld-Ø: ca. 100 mm (0,5 m Entfernung)
 ca. 200 mm (1,0 m Entfernung)
 Lichttemperatur: ca. 4300 Kelvin ± 200

↕
 Für Deckenhöhe 2,70 m
 (andere Höhen auf Anfrage)
 ↕



Typ	VE	REF	Preis VE
Gelenkarm Decke			
Deckenmodell mit Gelenkarm, ohne Baldachin (Abdeckplatte)	1 Stück	G1 L127080A	
Baldachin für Deckenleuchte	1 Stück	G1 Z2K0679A	
Gelenkarm Wand			
Wandmodell mit Gelenkarm	1 Stück	G1 L140080A	



UNTERSUCHUNGSLEUCHETE ECONOMY

- mit Flexarm**
- Auf weißem, schwerem Rollfuß, praktisch und stabil
 - Ein-/Ausschalter im Leuchtengehäuse
 - Niedervolt: 12 V / 20 W IRC
 - Arbeitsradius: ca. 800 mm
 - Strahlungswinkel: 10°
 - Lichtleistung: ca. 21500 Lux (0,5 m Entfernung)

Typ	VE	REF	Preis VE
mit Flexarm	1 Stück	G1 220222	



Derungs

MEDICAL LIGHTING



reddot winner 2014

UNTERSUCHUNGSLEUCHE DERUNGS VISIANO 20

Die VISIANO 20 ist mit 60 000 Lux auf 0,5 m die leistungsstärkste Untersuchungsleuchte von Derungs. Die kompakte Leuchte überzeugt durch das herausragend große Beleuchtungsfeld und LEDs in 2 Farbtemperaturen.

- **Innovativ:** zwei einstellbare Farbtemperaturen für ideales Kontrastsehen
- **Extrem groß:** Ø 21cm homogenes Beleuchtungsfeld bei 0,5 m Abstand
- **Beweglich:** 360° Bewegungsradius des Leuchtenkopfes, positionstreuere Federarmsystem mit großem Aktionsbereich
- **Ergonomisch:** einfache Bedieneinheit am Kopf
- **Anpassungsfähig:** 4-stufig dimmbares Lichtfeld
- **Hygienisch:** einfache Reinigung durch geschlossene Konstruktion
- **Vielseitig:** Zubehör für universelle Montagemöglichkeiten

Technische Daten:

Lichtleistung: 60 000 Lux @ 0,5 m
 Farbtemperatur: 3 500 K / 4 500 K
 Beleuchtungsfeld @ 0,5 m: Ø 21 cm
 Farbwiedergabe-Index: Ra 95
 Bedienung: Folientastatur am Kopf
 geprüfte Sicherheit: EN 60601-1, EN 6601-2-41
 Gewicht Federarmmodell: 2 kg
 Gewicht Deckenmodell: 9 kg

Typ	VE	REF	Preis VE
Visiano 20-2 P TX, mit Federarm, 4-fach dimmbar	1 Stück	G1 633107	
Visiano 20-2 C T1, Deckenmodell, 4-fach dimmbar	1 Stück	G1 633104	



ZUBEHÖR DERUNGS UNTERSUCHUNGSLEUCHTEN

Typ	VE	REF	Preis VE
1 Rollstativ passend für Untersuchungsleuchte Halux und Visiano	1 Stück	G1 656247	
2 Tischklemme passend für Untersuchungsleuchte Halux und Visiano	1 Stück	G1 625467	
3 Wandhalter aus Kunststoff passend für Untersuchungsleuchte Halux und Visiano	1 Stück	G1 522182	
4 Wandhalter aus Aluminium passend für Untersuchungsleuchte Halux und Visiano	1 Stück	G1 659957	



Derungs

MEDICAL LIGHTING

UNTERSUCHUNGSLEUCHE DERUNGS HALUX N50

Die Untersuchungsleuchte HALUX N50 ist mit 50 000 Lux auf 0,5 m ein bewährtes Mittelklasseprodukt mit hohem Qualitätsstandard.

- **Optimal:** Ø 18 cm homogenes Beleuchtungsfeld bei 0,5 m Abstand
- **Dimmbar:** 5-stufig dimmbares Lichtfeld
- **Durchdacht:** geschlossene Konstruktion für einfaches reinigen
- **Individuell:** positionstreuer Federarm
- **Vielseitig:** Zubehör für variable Montagemöglichkeiten, Gyn-Version zur Befestigung an Untersuchungsliege auf Anfrage

Technische Daten:

Lichtleistung: 50 000 Lux @ 0,5 m
 Farbtemperatur: einstellbar: 3 300 K/ 3 800 K/ 4 400 K
 Beleuchtungsfeld @ 0,5 m: Ø 18 cm
 Farbwiedergabe-Index: Ra 93
 Bedienung: Folientastatur
 geprüfte Sicherheit: EN 60601-1, EN 6601-2-41
 Gewicht: 1,3 kg



Typ	VE	REF	Preis VE
Halux N50-3 P FX, mit Federarm, 5-fach dimmbar, Farbtemperatur regelbar	1 Stück	G1 806682	
Halux N50-1 P SX, mit Flexarm, nicht dimmbar, Farbtemperatur 4400 k	1 Stück	G1 806679	
Halux N50-3 P SX, mit Flexarm, 5-fach dimmbar, Farbtemperatur regelbar	1 Stück	G1 806680	

Derungs

MEDICAL LIGHTING

UNTERSUCHUNGSLEUCHE DERUNGS HALUX N30

- **Dimmbar:** stufenlos dimmbares Lichtfeld
- **Individuell:** positionstreuer Flexarm
- **Vielseitig:** Zubehör für diverse Montagemöglichkeiten, Gyn-Version zur Befestigung an Untersuchungsleiege auf Anfrage

Technische Daten:

Lichtleistung: 30 000 Lux @ 0,5 m
 Farbtemperatur: Fix 4 400 K
 Beleuchtungsfeld @ 0,5 m: Ø 18 cm
 Farbwiedergabe-Index: Ra 93
 Bedienung: Folientastatur am Kopf
 geprüfte Sicherheit: EN 60601-1, EN 6601-2-41
 Gewicht: 1,3 kg



Typ	VE	REF	Preis VE
Halux N30-1 P SGV, mit Flexarm, nicht dimmbar, Farbtemperatur 4400 K	1 Stück	G1 806675	

Derungs Produkt	Empfohlene Anwendung						
	Klein OP, Behandlungen	Ops Vorbereitung	Notfall / Schockraum	Untersuchung Allgemein, Dermatologie, Neonatologie, Pädiatrie	Untersuchung Gynäkologie, Geburtshilfe, Urologie	Intensivpflege	
● ideal geeignet ○ gut geeignet							
TRIANGO 100	●	○	●	○	●		
VISIANO 20		●	○	●	○		○
HALUX N50		○		●	○		●
HALUX N30				○	●		○

Derungs

MEDICAL LIGHTING



reddot winner 2020



BEHANDLUNGSLUCHE DE RUNG S TRIANG O 100

Das neueste Premium-Produkt der Schweizer Qualitätsmarke Derungs. Mit 100 000 Lux auf einem Meter ist sie die leistungsstärkste Medizinleuchte. Sie eignet sich für Behandlungen oder tiefgehende Untersuchungen.

- **Außergewöhnlich:** großes homogenes Leuchtfeld, perfekte Farbwiedergabe-Eigenschaften
- **Zuverlässig:** Positionstreues Armsystem
- **Individuell:** 3 unterschiedliche Lichtfarben, dimmbares und wahlweise fokussierbares Lichtfeld
- **Vielseitige Klein-OP-Leuchte:** weitere Versionen zur Wand- oder Deckenmontage auf Anfrage, Duo-Version mit zwei Leuchtenköpfen
- **Hygienisch:** Abnehmbarer sterilisierbarer Handgriff; einfach zu reinigendes, robustes Gehäuse

Technische Daten:

Lichtleistung: 100 000 Lux @ 1,0 m
 Farbtemperatur: 4 300 K / 4 500 K / 4 700 K
 Beleuchtungsfeld @ 1,0m: fix Ø 18 cm oder einstellbar Ø 18 / 23 / 28 cm
 Farbwiedergabe-Index: Ra 95
 Bedienung: Folientastatur an Kardanik
 geprüfte Sicherheit: EN 60601-1, EN 6601-2-41
 Gewicht: 20 kg

Typ	VE	REF	Preis VE
Behandlungsleuchte Decke C (Ceiling)			
TRIANGO 100-1 C, 100 000 Lux, 4 Dimmstufen, Farbtemp. 4300 K, sterilisierb. Handgriff, Leuchtfeld 18 cm	1 Stück	G1 802695	
TRIANGO Fokus 100-3 C, 100 000 Lux, 3 Farbtemperaturen. 4 Dimmstufen, Ra 95, sterilisierb. Handgriff, Leuchtfeld 18/23/28 cm	1 Stück	G1 803686	
Behandlungsleuchte Wand W (Wall)			
TRIANGO 100-1 W, 100 000 Lux, 4 Dimmstufen, Farbtemp. 4300 K, sterilisierb. Handgriff, Leuchtfeld 18 cm	1 Stück	G1 803663	
TRIANGO Fokus 100-3 W, 100 000 Lux, 3 Farbtemperaturen, 4 Dimmstufen, Ra 95, sterilisierb. Handgriff, Leuchtfeld 18/23/28 cm	1 Stück	G1 803688	
Behandlungsleuchte Mobil F (Floor)			
TRIANGO 100-1 F, Schuko, 100 000 Lux, 4 Dimmstufen, Farbtemp. 4300 K, sterilisierb. Handgriff, Leuchtfeld 18 cm	1 Stück	G1 803664	
TRIANGO Fokus 100-3 F, Schuko, 100 000 Lux, 3 Farbtemperaturen, 4 Dimmstufen, Ra 95, sterilisierb. Handgriff, Leuchtfeld 18/23/28 cm	1 Stück	G1 803690	

Derungs

MEDICAL LIGHTING

LUPENLEUCHE DE RUNG S OPTICLUX HAND

Sie begeistert durch ihr großes, dimmbares Leuchtfeld in Tageslichtqualität und exzellente Farbwiedergabe-Eigenschaften. Dermatologen und Veterinäre dürfen sich auf das leistungsstarke Wood-Licht freuen, das es zusätzlich zum Tageslicht-Modus gibt.

- **Einzigartig:** großer Lupendurchmesser
- **Wirtschaftlich:** langlebiger, wiederaufladbarer Akku
- **Optimal:** 1,9-fache Vergrößerung und sehr gute Farbwiedergabe
- **Angenehm:** helles, dimmbares Lichtfeld in Tageslichtqualität
- **Leistungsstarkes Wood-Licht:** kein Abdunkeln des Raums erforderlich, ideal zur Diagnose von Parasiten oder Hautveränderungen

Technische Daten:

Lichtleistung: 8 000 Lux @ 0,15 m
 Farbtemperatur: 6 500 K / Wood-Licht
 Beleuchtungsfeld @ 1,0 m: Ø 16 cm
 Farbwiedergabe-Index: Ra 95
 Bedienung: Folientastatur am Griff
 geprüfte Sicherheit: EN 60601-1, EN 6601-2-41
 Gewicht: 0,5 kg

Typ	VE	REF	Preis VE
Opticlux Hand 10-2 DL, dimmbar	1 Stück	G1 807072	
Opticlux Hand 10-2 UV, dimmbar, zuschaltbares Wood-Licht	1 Stück	G1 807073	



reddot winner 2021

comfort

MEDICAL EQUIPMENT

COMFORT LED UNTERSUCHUNGSLAUCHE AUF 5-FUSS FAHRSTATIV

Kompakte Untersuchungsleuchte mit separat angeordneten LED-Modulen.

Die moderne LED-Technik sorgt für ein schattenarmes Licht und eine lange Betriebsdauer bei niedrigem Stromverbrauch.

Leuchtstärke 44.000 Lux bei 50 cm Abstand bzw. 16.000 Lux bei einem Abstand von 100 cm.

Durch die sehr guten Farbwiedergabewerte und das homogene Leuchtfeld wird eine natürliche und kontrastreiche Darstellung des Gewebes erreicht.

- Homogenes Leuchtfeld
- Sehr gute Farbwiedergabe
- Helligkeitsregulierung in 5 Stufen
- Geringe Wärmeentwicklung
- Bedienelemente im Netzteilgehäuse integriert
- 5-Fuß Fahrgestell mit gebremsten Rollen
- Niedervolt LED mit langer Lebensdauer

Technische Daten

Lichtleistung:	ca. 44.000 Lux (0,5 m Entfernung)
Lichtleistung:	ca. 16.000 Lux (1,0 m Entfernung)
Lichtfeld-Ø:	ca. 180 mm (0,5 m Entfernung)
Lichtfeld-Ø:	ca. 300 mm (1,0 m Entfernung)
Lichttemperatur:	ca. 4000 - 5500 Kelvin
Helligkeitsregulierung:	elektronisch in 5 Stufen
Netzspannung:	230 Volt 50Hz
Leistungsaufnahme:	< 10 Watt
Höhenverstellung:	700 - 1850 mm
Länge Flexarm:	600 mm
Gewicht:	13,1 kg

Typ	VE	REF	Preis VE
Comfort LED Untersuchungsleuchte auf 5-Fuß Fahrstativ	1 Stück	R8 5900	



KOFFER MASSAGELIEGE STABIL

Dieses Modell hat ein 3-faches Gestell und eine extra stabile Konstruktion für die optimale Standsicherheit während der Massage.

- Rahmen und Gestell aus hochfestem Aluprofil
- Bezug aus schwarzem Kunstleder, kräftig gepolstert, mit Metall-Eckschutzverstärkungen
- Nasenschlitz im Kopfteil, mit herausnehmbarem Polsterteil
- Doppelte Raster tragen die verstellbare Kopfplatte

Maße	VE	REF	Preis VE
1970 x 560 x 750 mm (L/B/H)	1 Stück	F9 1425	
1970 x 700 x 750 mm (L/B/H)	1 Stück	F9 1470	



LIEGENBEZÜGE MIT PU-BESCHICHTUNG

Mit Rundungumgummi, öl- und wasserresistent, weiß/creme.

Material: 40 % Polyester / 60 % Polyurethan, 95 °C waschbar, Trockner geeignet.

Maße	VE	REF	Preis VE
65 bis 80 cm x 200 cm	1 Stück	G1 001	

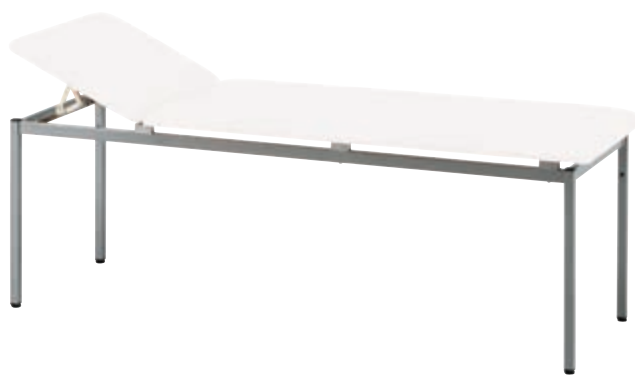



servocomfort

MEDICAL EQUIPMENT

SERVOCOMFORT WANDSCHIRM, 3-TEILIG

- Fahrbar
- Die ideale Abschirmung bzw. Trennung zwischen Patientenbett und Waschbecken
- Kann zusammengeklappt werden und ist schnell aufgestellt
- Rahmen aus Aluminium, mit schwer entflammbarem PVC-Bezugsstoff
- Ideal für jedes Krankenzimmer und die Praxis
- Preiswert, kartonverpackt

Einzelbreite: 68 cm
Gesamtbreite: 204 cm
Höhe: 180 cm

Typ	VE	REF	Preis VE
Wandschirm	1 Stück	M1 10295	
Ersatzbezug, 3-teilig	1 Set	M1 10295E	



servocomfort

MEDICAL EQUIPMENT

SERVOCOMFORT UNTERSUCHUNGLIEGE ECONOMY

- Die besonders preiswerte Praxisliege
- 2-teilig, Kopfteil verstellbar
- Gestell pulverbeschichtet RAL 9002, ohne Querstreben
- Polsterstärke 50 mm
- Mit Abstandshalter

Technische Daten

Breite: 650 mm
Höhe: 650 mm
Länge: 1950 mm
Gewicht: 35 kg
Belastbarkeit: 225 kg

Hinweis:

Diese Liege hat keine Nivellierschrauben für Höhenausgleich!
Papierrollenhalter ist nicht im Lieferumfang enthalten!

Typ	Farbe	VE	REF	Preis VE
Gestell beschichtet: grauweiß - RAL 9002	Bezug weiß	1 Stück	F8 211108W	
Gestell beschichtet: grauweiß - RAL 9002	Bezug schwarz	1 Stück	F8 211108S	
Rollenhalter für Papierrollen bis 500 mm Breite		1 Stück	S7 200097	





PATIENTEN WÄRMEDECKE

Ideal zum Abdecken der Patienten vor bzw. während einer Behandlung oder im Warte-/ Aufwachbereich.

- Aus Waffelpiqué, 100 % Baumwolle.
 - Waschbar bis 60 °C, trocknergeeignet.
 - Format: 150 x 210 cm
 - *Waschbeständige, brillante Farben laut Farbkarte!*
- Bitte gewünschte Farb-Nr. angeben.

Typ	VE	REF	Preis VE
Patienten Wärmendecke	1 Stück	G1 D0015	

(01) weiß

(14) vanille

(36) aquablau

(04) maisgelb

(40) kornblumenblau

(66) apfelgrün

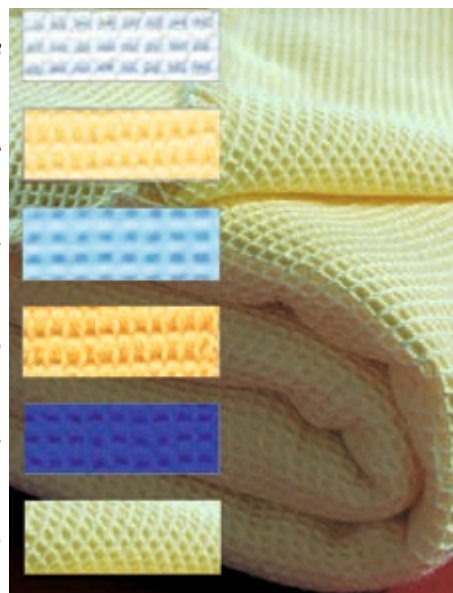

KUSCHELDECKE „WARM UP“

Diese hochwertige Decke (350 g/m²) aus doppelt gebürsteter Microfaser mit verstärkten Saumkanten ist besonders warm, kuschelig und pflegeleicht.

Waschbar bis 60 °C, Trockner geeignet. Größe 150 x 200 cm.

Anwendungsbereiche:

- Arztpraxen
- Dialyse- & Onkologische Praxen
- Tageskliniken
- Krankenhäuser
- Alten- und Pflegebereiche
- Massage- und Physiotherapiepraxen
- Beauty- und Wellnessbereiche

Erhältlich in den Farben:

Farbe	Farb-Nr.
weiß	01
bordeaux	28
royalblau	27
hellgrau	46
dunkelbraun	12
schwarz	82
camel	04

Bitte gewünschte Farb-Nr. angeben.

Typ	VE	REF	Preis VE
Kuscheldecke	1 Stück	G1 8150	





Easy Stretch
FROTTEÉ BEZÜGE FÜR LIEGEN
18 modische Farben zur Auswahl

- Aus 75 % Baumwolle und 25 % Polyamid
- Leicht beziehbar
- Mit abgenähten Ecken und Gummizug
- Bügelfrei, waschmaschinenfest, farbecht
- 220 g/m² Materialgewicht

Pflege:

weiß 95 °C waschbar, farbig 60 °C waschbar, absolut bügelfrei, Trockner geeignet. Lieferbar in 2 Standardgrößen.

Bitte gewünschte Farb-Nr. angeben.



Typ	VE	REF	Preis VE
Ca. 195 x 65 cm	1 Stück	G1 3010	
Ca. 200 x 80 cm	1 Stück	G1 3012	

GUMMISPANNER

Zum Querbefestigen unterhalb der Liege. Es werden pro Bett 2 Stück benötigt. Einzeln verpackt. (ohne Abbildung)

Typ	VE	REF	Preis VE
Gummispanner	1 Stück	G1 1998	

Farbnummer bei Auftrag bitte ergänzen:

Farben	Farb-Nr.:
1 nougat	69
2 graphit	48
3 apfelgrün	752
4 marine	12
5 natur	08
6 weiß	09
7 beige	723
8 terra	776
9 mint	714
10 silbergrau	05
11 royalblau	716
12 gelb	724
13 bordeaux	720
14 viola	755
15 apricot	708
16 brombeer	719
17 jade	42
18 aqua	703



KOPFKISSEN

aus Polyester, 40 x 40 cm, weiß, waschbar bis 95 °C. Atmungsaktiv, formbeständig, antiallergisch, ohne Bezug.

Typ	VE	REF	Preis VE
Kopfkissen	1 Stück	G1 0050	

EASY STRETCH KOPFKISSENBEZUG

mit Reißverschluss, nur paarweise lieferbar. Maß: 40 x 40 cm. Bitte gewünschte Farb-Nr. angeben.

Typ	VE	REF	Preis VE
Kopfkissenbezug	1 Paar	G1 50	

EASY STRETCH NACKENROLLENBEZUG

mit Gummi an beiden Seiten. Bitte gewünschte Farb-Nr. angeben.

Typ	VE	REF	Preis VE
für 40 cm Nackenrolle, Ø 13 cm	1 Stück	G1 70	
für 50 cm Nackenrolle, Ø 15 cm	1 Stück	G1 80	

EASY STRETCH HOCKERBEZUG

Bitte gewünschte Farb-Nr. angeben.

Typ	VE	REF	Preis VE
Hockerbezug Ø bis 45 cm	1 Stück	G1 90	





PATIENTEN SEIFENLAPPEN

Ideal für die schnelle Reinigung vor der Untersuchung. Nur in weiß lieferbar. 100 % Baumwolle. Ca. 380 g/m².

Typ	Maße	VE	REF	Preis VE
Seifenlappen, weiß	30 x 30 cm	1 Stück	G1 N007010	



LIEGEN-FUSSAUFLAGE

- Sanitized® veredelt, d. h. Bakterien und Pilze können sich nicht entwickeln
- Aus elastischem Vinylschaum mit Textil-Inlay
- Rutsichere Oberfläche
- Format: 600 x 400 x 6 mm
- Pflegeleicht durch handelsübliche, ungefärbte Flächendesinfektionsmittel zu reinigen

Farbe	VE	REF	Preis VE
grau	1 Stück	G1 0230-05	
blau	1 Stück	G1 0230-07	
grün	1 Stück	G1 0230-61	



LIEGEN-FUSSAUFLAGE TRANSPARENT

- Aus PVC
- Format: 600 x 400 x 2 mm

Farbe	VE	REF	Preis VE
transparent	1 Stück	G1 0230-00	



DREHROLLHOCKER ECONOMY

- Mit hochgepolstertem Sitz, Kunstlederbezug
- Stufenlos höhenverstellbar
- Auf formschönem Kunststoffkreuz
- Mit intervallgebremsten Rollen

Polsterhöhe: 5 cm
 Sitz-Ø: 38,5 cm
 Höhenverstellbar: 45 - 57 cm

Farbe	VE	REF	Preis VE
Mit harten Rollen für weiche Böden			
weiß	1 Stück	F8 688318	
schwarz	1 Stück	F8 688320	
grau	1 Stück	F8 688322	
Mit weichen Rollen für harte Böden			
weiß	1 Stück	F8 688318-WEICH	
schwarz	1 Stück	F8 688320-WEICH	



PRAXIS- UND LABORHOCKER LUXUS

- Große, hochgepolsterte Sitzfläche mit Kunstlederbezug.
- Mit poliertem 5-Fuß Aluminiumgestell.
- Verdeckte Doppelrollen
- Mit stufenloser Sicherheitsgasfeder zur Höhenverstellung
- Ein formschönes, deutsches Markenfabrikat

Sitz-Ø: 41 cm
 Höhenverstellbar: 44 - 56 cm

Farbe	VE	REF	Preis VE
Mit harten Rollen für weiche Böden			
weiß	1 Stück	F8 0200	
schwarz	1 Stück	F8 0250	
Mit weichen Rollen für harte Böden			
weiß	1 Stück	F8 0200-WEICH	
schwarz	1 Stück	F8 0250-WEICH	



INCIDIN FOAM

Gebrauchsfertiges Schaum-Spray zur alkoholischen Schnelldesinfektion von Medizinprodukten und alkoholbeständigen Oberflächen. Schnelldesinfektion und Reinigung in Kombination mit sicherer und gezielter Anwendung. Keine Aerosolbildung, exzellente Schaumbildung. Bakterizid, levurozid, tuberkoluzid, begrenzt viruzid gem. RKI-Empfehlung 01/2004 sowie wirksam gegen Rota- und Polyoma/SV40-Viren und Papovavirus.

Typ	Hersteller-Nr.	PZN	UK	VE	REF	Preis VE
750 ml Flasche, mit Sprühkopf	3046010		16 Stück	1 Stück	J6 3046010	
5 Liter Kanister	3013420	00985237	2 Stück	1 Stück	J6 YFS2	

comfort
MEDICAL EQUIPMENT



COMFORT DREHHOCKER KENNY

- Gepolsterte Sitzfläche mit desinfizierbarem Kunstlederbezug
- 5-Fuß Kunststoffgestell schwarz
- Verdeckte Doppelrollen
- Sicherheits Gasfeder mit stufenloser Verstellung
- Höhenverstellung mittels Ringauslöser
- TÜV Rheinland LGA geprüft

Optionales Zubehör:

Hartenbodenrollen, Satz: 5 Rollen, REF: F8 9991S

Weichbodenrollen, Satz: 5 Rollen, REF: F8 9992S

Höhenverstellbar: 39 – 50 cm

Max. Belastbarkeit: 100 kg

Sitz-Ø: 40 cm

Gewicht: 6,5 kg

Polsterhöhe: ca. 5 cm

Farbe	VE	REF	Preis VE
brillantschwarz	1 Stück	F8 1282SSW	
polarweiß	1 Stück	F8 1282SW	
kristallgrau	1 Stück	F8 1282SG	
mohnrot	1 Stück	F8 1282SR	
karibikblau	1 Stück	F8 1282SB	
graphitgrau	1 Stück	F8 1282SGG	
apfelgrün	1 Stück	F8 1282SAG	

Farbkarte siehe Webshop.

comfort
MEDICAL EQUIPMENT



COMFORT DREHHOCKER XPERT

- Gepolsterte Sitzfläche mit desinfizierbarem Kunstlederbezug
- 5-Fuß Aluminiumgestell
- Verdeckte Doppelrollen für Hartböden
- Sicherheits Gasfeder mit stufenloser Verstellung
- TÜV Rheinland LGA geprüft

Optionales Zubehör:

Hartenbodenrollen, groß, Satz: 5 Rollen, REF: F8 9996S

Höhenverstellbar: 41,5 – 52,5 cm

Max. Belastbarkeit: 120 kg

Sitz-Ø: 39 cm

Gewicht: 5,8 kg

Polsterhöhe: ca. 5 cm

Farbe	VE	REF	Preis VE
brillantschwarz	1 Stück	F8 1296SW	
polarweiß	1 Stück	F8 1296W	
kristallgrau	1 Stück	F8 1296G	
mohnrot	1 Stück	F8 1296R	
karibikblau	1 Stück	F8 1296B	
graphitgrau	1 Stück	F8 1296GG	
apfelgrün	1 Stück	F8 1296AG	

Farbkarte siehe Webshop.

comfort
MEDICAL EQUIPMENT



COMFORT SATTELHOCKER XPERT

- Gepolsterte Sitzfläche mit desinfizierbarem Kunstlederbezug
- 5-Fuß Aluminiumgestell
- Verdeckte Doppelrollen für Hartböden
- Sicherheits Gasfeder mit stufenloser Verstellung
- TÜV Rheinland LGA geprüft

Optionales Zubehör:

Hartenbodenrollen, groß, Satz: 5 Rollen, REF: F8 9996S

Höhenverstellbar: 41,5 – 52,5 cm

Max. Belastbarkeit: 120 kg

Sitzfläche: Sattelsitz

Gewicht: 4,8 kg

Polsterhöhe: ca. 5 cm

Farbe	VE	REF	Preis VE
brillantschwarz	1 Stück	F8 1297SW	
polarweiß	1 Stück	F8 1297W	
kristallgrau	1 Stück	F8 1297G	
mohnrot	1 Stück	F8 1297R	
karibikblau	1 Stück	F8 1297B	
graphitgrau	1 Stück	F8 1297GG	
apfelgrün	1 Stück	F8 1297AG	

Farbkarte siehe Webshop.



COMFORT SATTELHOCKER PROFI

- Gepolsterte Sitzfläche mit desinfizierbarem Kunstlederbezug
- 360° Bewegungsfreiheit
- 5-Fuß Aluminiumgestell
- Verdeckte Doppelrollen für Hartböden
- Sicherheits Gasfeder mit stufenloser Verstellung
- Auslöseteller aus Stahl mit verchromter Oberfläche
- TÜV Rheinland LGA geprüft

Optionales Zubehör:

Hartenbodenrollen, groß, Satz: 5 Rollen, REF: F8 9996S

Höhenverstellbar: 56 - 75 cm

Max. Belastbarkeit: 120 kg

Sitzfläche: Sattelsitz

Gewicht: 6,7 kg

Polsterhöhe: ca. 5 cm

Farbe	VE	REF	Preis VE
brillantschwarz	1 Stück	F8 1397SW	
polarweiß	1 Stück	F8 1397W	
kristallgrau	1 Stück	F8 1397G	
mohnrot	1 Stück	F8 1397R	
karibikblau	1 Stück	F8 1397B	
graphitgrau	1 Stück	F8 1397GG	
apfelgrün	1 Stück	F8 1397AG	

Farbkarte siehe Webshop.



COMFORT DREHHOCKER CONFERENCE

- Gepolsterte Sitzfläche mit desinfizierbarem Kunstlederbezug
- 5-Fuß Aluminiumgestell
- Verdeckte Doppelrollen für weiche Böden
- Sicherheits Gasfeder mit stufenloser Verstellung
- TÜV Rheinland LGA geprüft

Optionales Zubehör:

Hartenbodenrollen, Satz: 5 Rollen, REF: F8 9991S

Weichbodenrollen, Satz: 5 Rollen, REF: F8 9992S

Höhenverstellbar: 40 – 51 cm

Polsterhöhe: 5 cm

Sitz-Ø: 39 cm

Max. Belastbarkeit: 120 kg

Gewicht: 5,7 kg

Farbe	VE	REF	Preis VE
brillantschwarz	1 Stück	F8 1256SSW	
polarweiß	1 Stück	F8 1256SW	
kristallgrau	1 Stück	F8 1256SG	
mohnrot	1 Stück	F8 1256SR	
karibikblau	1 Stück	F8 1256SB	
graphitgrau	1 Stück	F8 1256SGG	
apfelgrün	1 Stück	F8 1256SAG	

Farbkarte siehe Webshop.



COMFORT FUNKTIONSDREHSTUHL QUIZZ

- Sitz- und Rücken gepolstert mit desinfizierbarem Kunstlederbezug
- 5-Fuß Kunststoffgestell schwarz mit Ringauslösung
- Rückenlehne mit Raster-Höhenverstellung
- Verdeckte Doppelrollen für Hartböden
- Sicherheits Gasfeder mit stufenloser Verstellung
- TÜV Rheinland LGA geprüft

Optionales Zubehör:

Hartenbodenrollen, Satz: 5 Rollen, REF: F8 9991S

Weichbodenrollen, Satz: 5 Rollen, REF: F8 9992S

Höhenverstellbar: 84 – 110 cm

Rückenhöhe verstellbar: 28 - 34 cm (ab Sitzfläche)

Sitz-Ø: 40 cm

Max. Belastbarkeit: 120 kg

Polsterhöhe: 5 cm

Gewicht: 11,2 kg

Farbe	VE	REF	Preis VE
brillantschwarz	1 Stück	F8 1281SW	
polarweiß	1 Stück	F8 1281W	
kristallgrau	1 Stück	F8 1281G	
mohnrot	1 Stück	F8 1281R	
karibikblau	1 Stück	F8 1281B	
graphitgrau	1 Stück	F8 1281GG	
apfelgrün	1 Stück	F8 1281AG	

Farbkarte siehe Webshop.

comfort
MEDICAL EQUIPMENT

CHIRURGISCHER ARBEITSSTUHL

Dieser Arbeitsstuhl ermöglicht langfristiges, ermüdungsfreies Arbeiten.

- Auf 5 antistatischen Rollen
- Mit hydraulischer Fußpumpe höhenverstellbar von 720 - 920 mm
- Mit Zentralbremse für alle Rollen, d.h. besonders standfest
- Ergonomischer, bequemer, hochgepolsterter Sitz für lange, sitzende Tätigkeiten
- Gepolsterte, verstellbare Rückenlehne
- Universell in der Höhe und Distanz verstellbar und um 360° drehbar
- Armlehnen müssen optional bestellt werden.



Typ	VE	REF	Preis VE
Arbeitsstuhl, ohne Armlehnen	1 Stück	F8 50951	
Armlehnen, paarweise	1 Paar	F8 5094100	



EDELSTAHL OP-HOCKER

- 5-Fußgestell
- Sitzfläche aus Edelstahl, daher leicht zu reinigen und absolut hygienisch.

Höhenverstellbar: 47 - 57 cm

Gewicht: 7 kg

Typ	VE	REF	Preis VE
mit Standardrollen	1 Stück	F8 50171	
mit antistatischen Rollen	1 Stück	F8 50171A	



LABOR-/OP-HOCKER ECO

Diese Labor-/OP-Hocker haben eine besonders hohe Polsterung und sind außergewöhnlich preiswert.

- Hohe Polsterung, mit schwarzem Kunstlederbezug
- Auf 5-Fuß-Aluminiumgestell mit antistatischen Rollen von 50 mm Ø, 2 davon mit Bremse
- Mit Gasdruck-Höhenverstellung per Handhebel

Höhenverstellbar: 64 - 88 cm

Polster: Ø 35 cm

Polsterhöhe: 9 cm

Typ	VE	REF	Preis VE
Labor-/OP-Hocker	1 Stück	F8 5093	
Labor-/OP-Hocker, mit Rückenlehne	1 Stück	F8 5094	
Labor-/OP-Hocker, mit Fußstütze	1 Stück	F8 5095	
Labor-/OP-Hocker, mit Rückenlehne und Fußstütze	1 Stück	F8 5096	



comfort

MEDICAL EQUIPMENT

COMFORT GYN UNTERSUCHUNGSSTUHL

Elektrisch verstellbarer gynäkologischer Untersuchungsstuhl mit Beinhaltern nach Göpel. Seitlich montierte Handgriffe, Auffangschale aus Edelstahl und Rollenhalterung für Ärztekrepp. Stabiles Stahlgestell mit silbergrauer Pulverbeschichtung, max. Belastbarkeit 180 kg, Fahrbarkeit durch versenkbare Rollen. Sitzhöhe, Neigung und Rückenlehne über Fußschalter elektrisch verstellbar, anatomisch geformte Polsterung aus formstabilem Polyurethan mit desinfizierbarem Kunstlederbezug in 13 modernen Farben erhältlich.

Lieferumfang

- Comfort elektrisch verstellbarer gynäkologischer Untersuchungsstuhl (ohne Kopfpolster)
- Beinhalter nach Göpel in Bezugfarbe (Paar)
- Auffangschale aus Edelstahl
- Handgriffe höhenverstellbar (Paar)
- Rollenhalter für Ärztekrepp
- Fuß-Fernbedienung

optional erhältlich: (siehe Zubehör)

- Beinhalter nach Göpel, schwarz (1 Paar)
- Beinstützen mit Haltekloben (1 Paar)
- Kopfpolster in Bezugfarbe
- Infusionsstange

Das komplette Zubehör ist nachbestellbar.

Auf Wunsch Aufstellung und Einweisung durch unseren Techniker nach Absprache gegen Aufpreis.



Technische Daten

Standfläche:	520 x 860 x 70 mm
Rückenlehne:	520 x 860 x 70 mm
Sitzplatte:	520 x 400 x 40 mm
Höhenverstellung:	520 ~ 810 mm
Rückenlehne:	elektrisch einstellbar von 10° ~ 75°
Trendelenburg:	12°
Auffangschale:	230 x 160 x 30 mm
Rolldurchmesser:	50 mm (versenkbar)
Max. Belastbarkeit:	180 kg
Stromversorgung:	100 – 240Volt / 50 ~ 60Hz / max. 3 Ampere
Batterie:	24V / 1.2Ah (Ladezeit ca. 6 Stunden)
Isolationsklasse:	B
Temperatur:	10° ~ 40 °C
Luftfeuchte:	30 ~ 75 %
Schutz:	IP66
Normen:	EN 60601-1 / EN 60601-1-2

Typ	VE	REF	Preis VE
Comfort GYN-Untersuchungsstuhl, elektrisch verstellbar	1 Stück	R8 90	

Bei Bestellung REF mit Farbnummer ergänzen. Eine Farbmusterkarte finden Sie auf Seite 249.



comfort

MEDICAL EQUIPMENT

ZUBEHÖR FÜR GYN-UNTERSUCHUNGSSTUHL

Typ	VE	REF	Preis VE
Infusionsstange, höhenverstellbar	1 Stück	R8 4299	
Beinhalter nach Göpel, schwarz, paarweise	1 Paar	R8 4078	
Beinstützen mit Haltekloben, paarweise	1 Paar	R8 4090	

comfort

MEDICAL EQUIPMENT

KOPFPOLSTER (ZUBEHÖR) COMFORT GYN- UNTERSUCHUNGSSTUHL

Typ	VE	REF	Preis VE
Kopfpolster für Comfort GYN-Untersuchungsstuhl, bitte gewünschte Bezugfarbe angeben	1 Stück	R8 4059	

Bei Bestellung REF mit Farbnummer ergänzen. Eine Farbmusterkarte finden Sie auf Seite 243.



SPRITZEN- UND KANÜLENSPENDER

Universalbehälter

Aus stabilem Kunststoff. Gehäuse in beige oder weiß. Kästen transparent. Stapelbar, Stand-/Wandhalter, einzeln im Karton verpackt. Gestanzte Öffnung auf der Rückseite für noch größere Stabilität.

Farbe	Maße	VE	REF	Preis VE
2 Fächer				
beige	600 x 245 x 355 mm (B x T x H)	1 Stück	H7 1203	
weiß	600 x 245 x 355 mm (B x T x H)	1 Stück	H7 1203W	
3 Fächer				
beige	600 x 160 x 240 mm (B x T x H)	1 Stück	H7 1201	
weiß	600 x 160 x 240 mm (B x T x H)	1 Stück	H7 1201W	
4 Fächer				
beige	600 x 140 x 205 mm (B x T x H)	1 Stück	H7 1204	
weiß	600 x 140 x 205 mm (B x T x H)	1 Stück	H7 1204W	
5 Fächer				
beige	600 x 100 x 160 mm (B x T x H)	1 Stück	H7 1202	
weiß	600 x 100 x 160 mm (B x T x H)	1 Stück	H7 1202W	
6 Fächer				
beige	600 x 94 x 112,5 mm (B x T x H)	1 Stück	H7 1206	
weiß	600 x 94 x 112,5 mm (B x T x H)	1 Stück	H7 1206W	
9 Fächer				
beige	600 x 64,5 x 76,5 mm (B x T x H)	1 Stück	H7 1207	
weiß	600 x 64,5 x 76,5 mm (B x T x H)	1 Stück	H7 1207W	

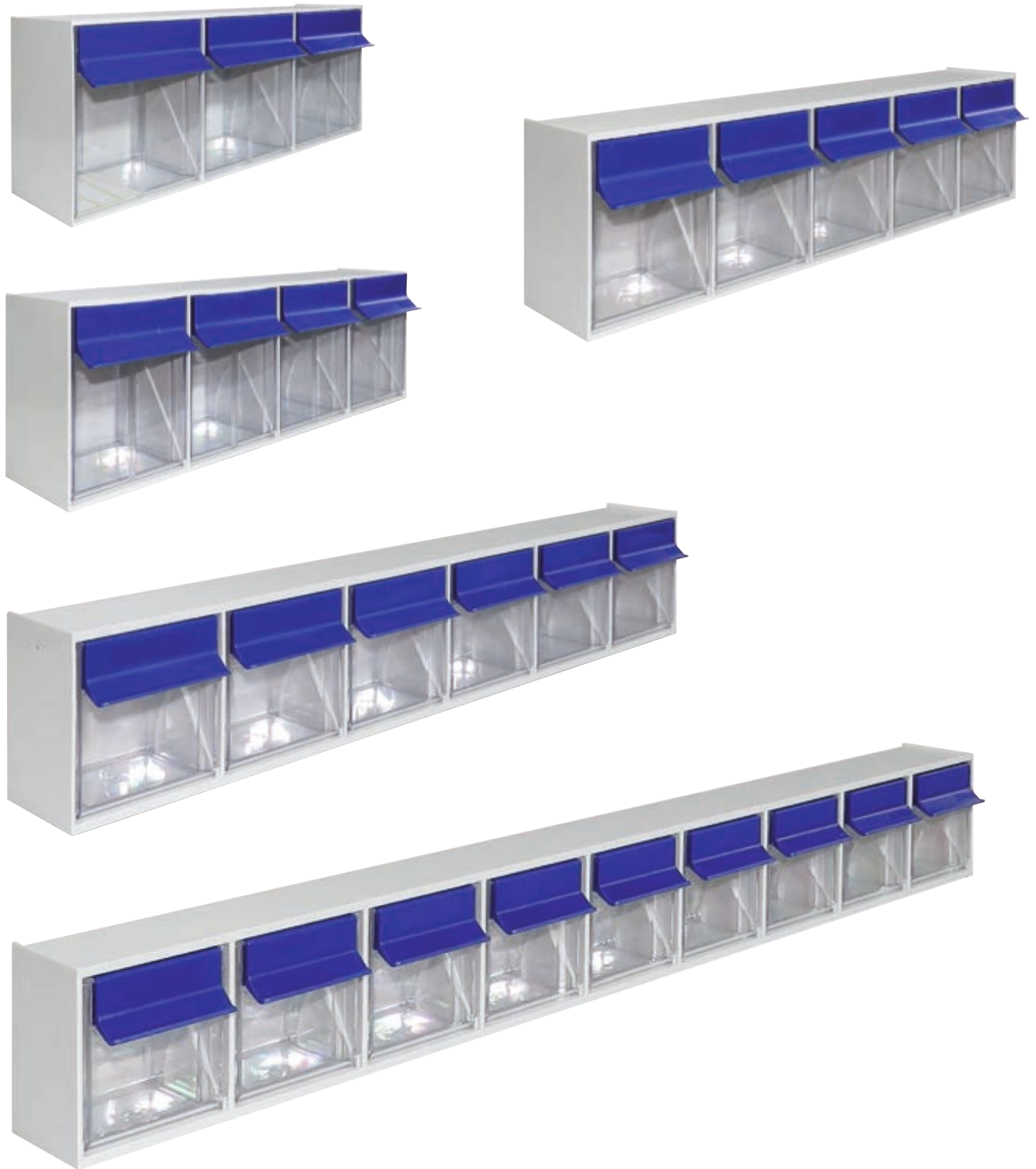

SPRITZEN- UND KANÜLENSPENDER

Universalbehälter

Aus stabilem Kunststoff. Gehäuse in weiß mit blauem Griff. Kästen transparent. Stapelbar, Stand-/Wandhalter, einzeln im Karton verpackt. Gestanzte Öffnung auf der Rückseite für noch größere Stabilität.

Typ	Farbe	Maße	VE	REF	Preis VE
3 Fächer	hellgrau, mit blauen Griffen	600 x 160 x 240 mm (B x T x H)	1 Stück	H7 1201-WB	
4 Fächer	hellgrau, mit blauen Griffen	600 x 140 x 205 mm (B x T x H)	1 Stück	H7 1204-WB	
5 Fächer	hellgrau, mit blauen Griffen	600 x 100 x 160 mm (B x T x H)	1 Stück	H7 1202-WB	
6 Fächer	hellgrau, mit blauen Griffen	600 x 94 x 112,5 mm (B x T x H)	1 Stück	H7 1206-WB	
9 Fächer	hellgrau, mit blauen Griffen	600 x 64,5 x 76,5 mm (B x T x H)	1 Stück	H7 1207-WB	

servocomfort

MEDICAL EQUIPMENT

SERVOCOMFORT INFUSIONSSTÄNDER ECONOMY

- 5-Fuß-Gestell mit Fußkreuz aus Stahl-/Glasfaserkunststoff Kombination und 2 feststellbaren Rollen
- Schraubhöhenverstellung
- 4-fach Flaschenhalter aus Kunststoff
- Abtropfglas
- Hochglanzverchromt
- Einzeln im Karton verpackt
- Besonders preiswertes Modell

Typ	VE	REF	Preis VE
1 Infusionsständer Economy	1 Stück	G1 02	



servocomfort

MEDICAL EQUIPMENT

SERVOCOMFORT INFUSIONSSTÄNDER STABIL

- Auf besonders großen, leicht laufenden Spezialrollen (80 mm Durchmesser) mit Gummibelag, geräuscharm und rostfrei
- Mit stabilem 5-fach Metallfuß
- Einzeln im Karton verpackt
- Leicht zu montieren

Typ	VE	REF	Preis VE
2 Infusionsständer Stabil	1 Stück	G1 03	



WAND-INFUSIONSHALTER GEBOGEN

Stabile Konstruktion aus poliertem Edelstahl/Aluminium mit Sicherheitsflaschenkreuz, inkl. Abtropfglas und Glashalter. Wandbefestigung mittels M6 Senkkopfschrauben (nicht enthalten).

Sichere Schraub-Höhenverstellung: von 730 - 1040 mm

Anzahl der Haken: 4 Stück

Max. Belastbarkeit je Haken: 2 kg

Typ	VE	REF	Preis VE
Wand-Infusionshalter gebogen	1 Stück	G1 219440	



1



2

servocomfort

MEDICAL EQUIPMENT

SERVOCOMFORT INFUSIONSSTÄNDER PRAXIS DESIGN

- In neuem Design: Die blaue Farbe passt in jede moderne Praxis.
- Formschöner, rostfreier 5-Rad Kreuzfuß aus blauem Kunststoff, mit Rollen, 2 davon feststellbar und elektrisch leitend
 - Leichte Montage, einzeln im Karton verpackt

Typ	VE	REF	Preis VE
1 Praxis-Design	1 Stück	G1 04	

servocomfort

MEDICAL EQUIPMENT

SERVOCOMFORT INFUSIONSSTÄNDER 5 FUSS

- Mit 5-fach Metall-Fuß und Metallkreuz
- Mit elektrisch leitfähigen Rollen
- Höhenverstellbar mit Drehschraube
- Verchromt
- Mit Rollenfeststellern
- Deutsches Markenfabrikat
- Besonders stabil und standfest

Typ	VE	REF	Preis VE
2 5-Fuss, einzeln	1 Stück	G1 0101	
2 5-Fuss, paarweise	2 Stück	G1 01	
Abtropfglas, einzeln	1 Stück	G1 012	



3

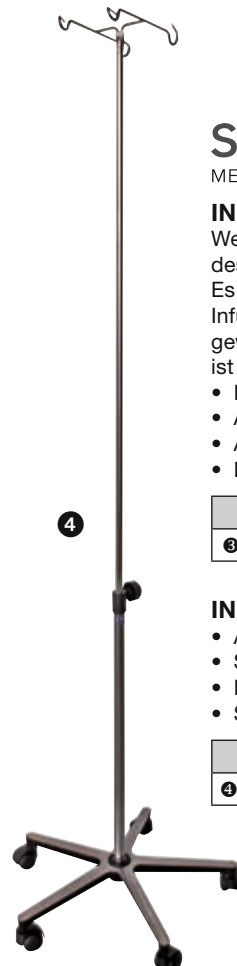

4

servocomfort

MEDICAL EQUIPMENT

INFUSIONSSTÄNDER MIT EINHANDVERSTELLUNG

Wenn es schnell gehen soll, ist die umständliche Höhenverstellung des Infusionsständers mit Hilfe der Klemmschraube zeitaufwendig. Es geht viel schneller mit der neuen Einhandhöhenverstellung: Infusionsstange greifen, dabei den Ring etwas anheben und gewünschte Höhe einstellen. Ring loslassen: Der Infusionsständer ist fixiert.

- Komplett mit Abtropfglas
- Aufhängevorrichtung für 4 Flaschen
- Auf 5 Doppellaufrollen, davon 2 feststellbar, 2 elektrisch leitfähig
- Der Infusionsständer ist hochglanz verchromt

Typ	VE	REF	Preis VE
3 Einhand	1 Stück	G1 10017	

INFUSIONSSTÄNDER AUS EDELSTAHL

- Auf schwerem 5-Rollen-Fahrgestell (Aluminium)
- Stativstange Edelstahl, rostfrei
- Edelstahlkreuz mit 4 Haken
- Stufenlos höhenverstellbar von 162 bis 222 cm

Typ	VE	REF	Preis VE
4 Edelstahl, rostfrei	1 Stück	F8 5032	

servocomfort

MEDICAL EQUIPMENT

SERVOCOMFORT INFUSIONSSTÄNDER „PREMIUM CARE“

Material: *Edelstahl/Aluminium*

- Optisch ein innovativer und ansprechender Infusionsständer, der in allen Einsatzgebieten eines Krankenhauses ein zuverlässiger Begleiter ist
- Ausleger aus poliertem Edelstahl-Rundrohr bieten wenig Fläche zur Ablagerung von Schmutz und Keimen und sind somit aus hygienischen Aspekten sehr fortschrittlich
- Ein hochwertiges Aluminium-Fußmittelteil sorgt für eine hohe Stabilität und einem geringeren Montageaufwand
- Eine integrierte Fußbeschwerung ermöglicht die sichere Befestigung von diversen Pumpen und weiteren medizintechnischen Geräten
- Die Infusionsständer Premium Care haben elektr. leitfähige Rollen und entsprechen der DIN EN 60601

Servocomfort Infusionsständer „Premium Care“

Modell:	PRE001	PRE002	PRE003
Material:	Edelstahl/Aluminium	Edelstahl/Aluminium	Edelstahl/Aluminium
Kunststoffteile:	Blaugrau	Blaugrau	Blaugrau
Rohrdurchmesser:	25/18 mm	25/18 mm	33,7/25 mm
Flaschenkreuz belastbar mit:	4 Edelstahl-Haken 2 kg je Haken	4 Edelstahl-Haken 2 kg je Haken	4 Edelstahl-Haken 5 kg je Haken
Höhenverstellung:	1500 mm - 2300 mm	1500 mm - 2300 mm	1430 mm - 2260 mm
Arretierung:	Einhand-Höhenverstellung	Einhand-Höhenverstellung	Edelstahl-Schraubhöhenverstellung „Kontroll-Absensystem“
Länge Außenrohr:	1200 mm	1200 mm	1200 mm
Fußdurchmesser:	630 mm	630 mm	630 mm
Auslegerprofil:	33,7 mm Rundrohr	25 mm Rundrohr	33,7 mm Rundrohr
Rollen:	Doppelaufrollen 75 mm Ø elektr. leitfähig und feststellbar	Doppelaufrollen 75 mm Ø elektr. leitfähig und feststellbar	Doppelaufrollen 75 mm Ø elektr. leitfähig und feststellbar
Gesamtgewicht (inkl. Fußbeschwerung):	11 kg	7 kg	12 kg

Typ	VE	REF	Preis VE
Servocomfort Infusionsständer mit Einhand-Höhenverstellung „PRE001“	1 Stück	G1 PRE001	
Servocomfort Infusionsständer mit Einhand-Höhenverstellung „PRE002“	1 Stück	G1 PRE002	
Servocomfort Infusionsständer mit Kontroll-Absensystem „PRE003“	1 Stück	G1 PRE003	



servocomfort

MEDICAL EQUIPMENT

SERVOCOMFORT INFUSIONSSTÄNDER FARBIG

Infusionsständer made in Germany. Stabiles Stahlrohr mit farbiger Pulverbeschichtung zur Anpassung an Ihre Praxiseinrichtung. Alternativ können die Farben auch bestimmten Räumen oder Stationen zugeteilt werden. Ausführung mit 5-Fuß Fahrgestell in der gewählten Farbe, Tropfglas, Flaschenkreuz, Montagewerkzeug und Anleitung, einzeln im Karton verpackt.

- Stativrohr ausziehbar mit Kunststoff-Flaschenkreuz und 4-farbigen Haken
- Schraubhöhenverstellung mit Abdeckung
- 1 Tropfglashalter schwarz mit Abtropfglas

Max. Belastbarkeit: 2 kg pro Haken
 Höhenverstellbar: 1,35 m - 2,15 m
 Rollen: Laufrollen Ø 50 mm, elektrisch leitfähig, 2 Rollen feststellbar

Typ	VE	REF	Preis VE
blau, RAL 5002	1 Stück	G1 0150	
weiß, RAL 1013	1 Stück	G1 0151	
rot, RAL 3020	1 Stück	G1 0152	
gelb, RAL 1028	1 Stück	G1 0153	
grün, RAL 6024	1 Stück	G1 0154	

Die Newlcon Treteimer von Brabantia sind nicht nur ikonische Prachtstücke, sondern auch zuverlässige Arbeitstiere. Dank der einzigartigen Soft-Close-Funktion schließt sich der Deckel sanft und leise.

- Sanft schließender Deckel und äußerst leichtgängige Pedalkonstruktion
- Geruchsdichter Deckel
- Gleitsichere Bodenunterseite – schützt Ihren Fußboden und sorgt für einen stabilen Stand
- Inklusive Probepackung der Brabantia PerfectFit Müllbeutel – einfache und unsichtbare Anbringung
- 10 Jahre Garantie und Service
- Cradle to Cradle zertifiziert. Gutes zu tun ist ein gutes Gefühl



TRET ABFALLEIMER NEWICON 5 LITER

Dieser 5 Liter Eimer passt perfekt in Ihr Badezimmer, WC oder Kinderzimmer. Dank der einzigartigen Soft-Close-Funktion schließt sich der Deckel sanft und leise.

Volumen: 5 Liter
Maße: Ø 205 x H 291 mm

Farbe	VE	REF	Preis VE
Mit Kunststoffeinsatz-Eimer			
weiß	1 Stück	I2 112065	
chrom	1 Stück	I2 112621	



TRET ABFALLEIMER NEWICON 12 LITER

Der 12 Liter Newlcon Treteimer ist groß genug für den anfallenden Abfall, aber trotzdem klein genug, um ihn platzsparend unter Ihrer Anrichte zu platzieren. Dank der einzigartigen Soft-Close-Funktion schließt sich der Deckel sanft und leise.

Volumen: 12 Liter
Maße: Ø 251 x H 411 mm

Farbe	VE	REF	Preis VE
Mit Kunststoffeinsatz-Eimer			
chrom	1 Stück	I2 113581	
weiß	1 Stück	I2 111969	
matt steel	1 Stück	I2 113604	
Mit Zinkeinsatz-Eimer			
chrom	1 Stück	I2 113888	
weiß	1 Stück	I2 113864	



TRET ABFALLEIMER NEWICON 20 LITER

Dieser 20 Liter Eimer passt perfekt in Ihre Küche oder in Ihr Büro: dank der großen Einwurfföffnung geht kein Abfall mehr daneben. Durch die einzigartige Soft-Close-Funktion schließt der Deckel sanft und leise.

Volumen: 20 Liter
Maße: Ø 290 x H 467 mm



Farbe	VE	REF	Preis VE
Mit Kunststoffeinsatz-Eimer			
weiß	1 Stück	I2 111846	
schwarz	1 Stück	I2 114106	
Mit Zinkeinsatz-Eimer			
weiß	1 Stück	I2 114243	
chrom	1 Stück	I2 114267	



TRET ABFALLEIMER NEWICON 30 LITER

Dieser große 30 Liter Eimer hat genügend Kapazität für den gesamten Familienabfall. Eine ausgezeichnete Wahl für Ihre Küche oder Ihren Hobbyraum. Dank der einzigartigen Soft-Close-Funktion schließt sich der Deckel sanft und leise.

Volumen: 30 Liter
Maße: Ø 293 x H 679 mm

Farbe	VE	REF	Preis VE
Mit Kunststoffeinsatz-Eimer			
weiß	1 Stück	I2 111785	
platin	1 Stück	I2 114441	
schwarz	1 Stück	I2 114540	
Mit Zinkeinsatz-Eimer			
weiß	1 Stück	I2 114748	
chrom	1 Stück	I2 114762	



BRABANTIA MÜLLBEUTEL

Müllbeutel sind exakt auf die Form Ihres Brabantia Abfallbehälters zugeschnitten.

Aus HDPT, neutral verbrennbar, starke, weiße reißfeste Folie, ideal für kontaminierte Abfälle. Mit doppeltem Zug-Verschlussband zum sicheren Entsorgen.

Volumen	Maße	VE	REF	Preis VE
3 l	170 x 250 mm	12 Rollen a 20 Beutel	I2 311727	
5 l	205 x 280 mm	12 Rollen a 20 Beutel	I2 311741	
12 l	250 x 400 mm	12 Rollen a 20 Beutel	I2 245343	
20 - 25 l	550 x 535 mm	12 x 20 Beutel	I2 115585	
30 l	293 x 660 mm	12 Rollen a 20 Beutel	I2 246265	
50 l	370 x 685 mm	12 Rollen a 10 Beutel	I2 246784	



ABFALLBEUTEL MIT KLEBEBEFESTIGUNG

Einfach an Tisch oder Wand andrücken: Aufnahmebereit für Abfälle, Tücher etc.

Anschließend problemlos zu entfernen. Ideal im Labor, am Krankenbett und am Visitenwagen. Transparent.

Maße	VE	REF	Preis VE
220 x 250 x 40 mm	1000 Stück	I2 0200	
300 x 350 x 40 mm	1000 Stück	I2 0221	



NIEDERDRUCK FOLIENBEUTEL (LDPE)

Leicht knitternde, reißfeste Folie mit Perforation, auf der Rolle

Volumen	Farbe	Maße	VE	REF	Preis VE
16 l	transparent	390 x 500 mm	1 Rolle a 50 Beutel	I2 0110	
30 l	grau	500 x 600 mm	1 Rolle a 50 Beutel	I2 0111	



ABFALLBEUTEL LOSE

Lose, weiß, Stärke = 23 µ.

Volumen	Typ	Maße	UK	VE	REF	Preis VE
15 l	Curver Eimer	240/150 x 500 mm	1000 Stück	100 Stück	I2 0104	
20 l	Hanau Eimer	260/240 x 500 mm	1000 Stück	100 Stück	I2 0105	
30 l	Hanau Eimer	260/240 x 600 mm	1000 Stück	100 Stück	I2 0106	
40 l	Mauser Eimer	315/305 x 520 mm	1000 Stück	100 Stück	I2 0107	
60 l	Curver Eimer	315/305 x 750 mm	1000 Stück	100 Stück	I2 0108	



ABFALLBEUTEL

Für Papierwischtücher, weiß

Volumen	Maße	VE	REF	Preis VE
63 l	630 x 850 mm	9 Rollen a 40 Beutel	I2 22229	

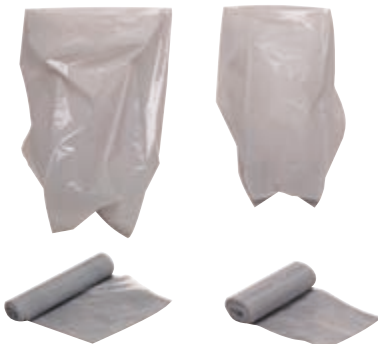

HOCHDRUCK FOLIENBEUTEL (HDPE)

Auf Rolle, grau, glatt, reißfest.

Mit Perforation zum leichten Trennen. Stärke = 25 µ.

Volumen	Maße	VE	REF	Preis VE
15 l	205/195 x 520 mm	1 Rolle a 48 Beutel	I2 0101	
30 l	255/245 x 620 mm	1 Rolle a 24 Beutel	I2 0102	



MÜLLSÄCKE

Aus blauer, reißfester Folie.

Typ	Größe	VE	REF	Preis VE
Müllsäcke aus blauer, reißfester Folie	70 Liter, 57,5 x 100 cm, Stärke 35 µ	10 Rollen x 25 = 250 Beutel	I2 0109	
Müllsäcke aus blauer, reißfester Folie	120 Liter, 70 x 110 cm, Stärke 40 µ	10 Rollen x 25 = 250 Beutel	I2 0103	

varimed® A

Hocker, Drehhocker, Untersuchungssitze

Die unentbehrlichen Helfer für die tägliche Routine



DREHHOCKER

- 5-strahliger Aluminium-Fuß (222276) bzw. Kunststoff-Fuß (222281)
 - Säule verchromt
 - Höhenverstellung durch anatomic-Lift-Gasfeder
 - Sitz kunstlederbezogen
 - Mit gebremsten Doppelrollen
 - Standard: Doppelrollen für glatte Böden
 - Sichere Arbeitslast: 135 kg
- * Doppelrollen für Teppichböden bei Bestellung angeben.

Typ	VE	REF	CLASSIC	COMFORT
Kunststoff-Fuß, schwarz mit gebremsten Doppelrollen, für glatte Böden*	1 Stück	S7 222281		
Aluminium-Fuß poliert, mit gebremsten Doppelrollen, für glatte Böden*	1 Stück	S7 222276		

In Kunstleder classic bzw. comfort lieferbar.
Bei Bestellung REF mit Farbnummer ergänzen. Farbmusterkarte siehe Ende dieser Gruppe.

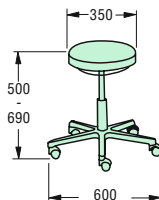

UNTERSUCHUNGSSITZ SPEZIALPOLSTERSITZ

- Mit Kunstlederbezug nach Farbkarte
- Gasfederhöhenverstellung von 490 bis 690 mm
- Mit Fußringauslösung
- 5-Fußkreuz, pulverbeschichtet, grau-aluminium RAL 9007
- Mit elektrisch leitenden Doppelrollen aus Kunststoff Ø 50 mm, für glatte Böden
- Umlaufender, schwarzer Stoßschutz
- Sichere Arbeitslast: 135 kg

Typ	VE	REF	CLASSIC	COMFORT
Mit Rückenlehne	1 Stück	S7 222157		
Ohne Rückenlehne	1 Stück	S7 222155		

In Kunstleder classic bzw. comfort lieferbar.
Bei Bestellung REF mit Farbnummer ergänzen. Farbmusterkarte siehe Ende dieser Gruppe.

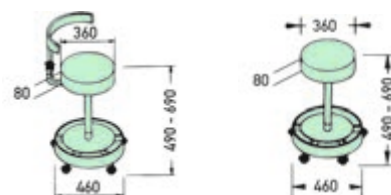



varimed® A

Liegen, Hocker,
Vielzwecktische,
Untersuchungssitze

Die unentbehrlichen Helfer
für die tägliche Routine

UNTERSUCHUNGLIEGE MODELL 211.108/118/119

Gestell aus Vierkantrrohr, Polster 2-teilig, Nivellierfüße, Kopfteilverstellung +40°. Alle Liegenpolster mit Sicherheitsabstand zum Rahmen! Sichere Arbeitslast: 225 kg.

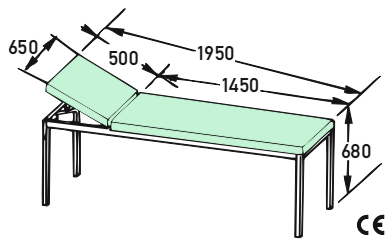

Typ	VE	REF	CLASSIC	COMFORT
pulverbeschichtet RAL 9007, RAL 9006 oder RAL 9002 (bitte angeben) / Polster 50 mm	1 Stück	S7 211108		
pulverbeschichtet RAL 9007, RAL 9006 oder RAL 9002 (bitte angeben) / Polster 70 mm	1 Stück	S7 211118		
verchromt, Polster 70 mm	1 Stück	S7 211119		

In Kunstleder classic bzw. comfort lieferbar.

Bei Bestellung REF mit Farbnummer ergänzen. Farbmusterkarte siehe Ende dieser Gruppe.

AUFPREIS FÜR LIEGEN 211.118 BIS 211.132 IN SONDERANFERTIGUNG

Sollte beides (S7 200002 und S7 200003) anfallen, so wird der Aufpreis nur einmal berechnet.

Typ	VE	REF	Preis VE
Andere Höhen bis 830 mm	1 Stück	S7 200000	
Fahrbarkeit gegen Aufpreis, 4 Lenkrollen Ø 125 mm	1 Stück	S7 200001	
Kleinere und größere Breiten bis 150 mm, maximal 900 mm	1 Stück	S7 200002	
Kleinere und größere Längen bis 150 mm	1 Stück	S7 200003	

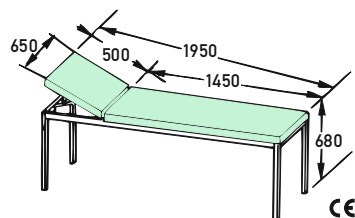

ZUBEHÖR FÜR MODELL 211.108/118/119

Typ	VE	REF	Preis VE
Rollenhalter für Papierrollen bis 500 mm Breite	1 Stück	S7 200097	
Papierrolle / 500 mm breit, 50 m lang	1 Stück	S7 200103	

NASENSCHLITZ IM KOPFTEIL FÜR MODELL 211.118/119 UND 211.131/132 ohne Abbildung

Typ	VE	REF	Preis VE
Aufpreis für Füllstück für Nasenschlitz	1 Stück	S7 200439	

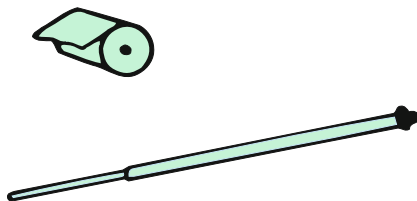

FÜLLSTÜCK FÜR NASENSCHLITZ FÜR MODELL 211.118/119 UND 211.131/132 ohne Abbildung

Typ	VE	REF	Preis VE
Aufpreis für Nasenschlitz im Kopfteil	1 Stück	S7 200438	



varimed® A

**Liegen, Hocker,
Vielwecktische,
Untersuchungssitze**

*Die unentbehrlichen Helfer für die
tägliche Routine*

EKG UNTERSUCHUNGLIEGE

MODELL 211.131/132

Breite 800 mm, Gestell aus Vierkantrrohr, einschlagbare Fußpaare, mit Querverstrebung, Polster 70 mm, 2-teilig, Nivellierfüße, Kopfteilverstellung +40°. Sichere Arbeitslast: 225 kg. Alle Liegenpolster mit Sicherheitsabstand zum Rahmen!

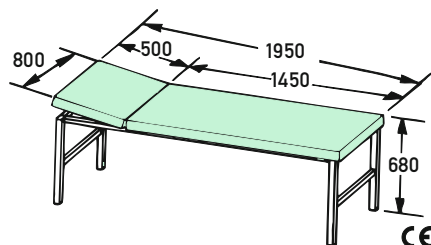

Typ	VE	REF	CLASSIC	COMFORT
pulverbeschichtet RAL 9007, RAL 9006 oder RAL 9002 (bitte angeben)	1 Stück	S7 211131		
verchromt	1 Stück	S7 211132		
Aufpreis für Gestellbeschichtung nach Farbkarte, für pulverbeschichtete Modelle	1 Stück	S7 200650		

In Kunstleder classic bzw. comfort lieferbar.

Bei Bestellung REF mit Farbnummer ergänzen. Farbmusterkarte siehe Ende dieser Gruppe.

ZUBEHÖR FÜR MODELL 211.131/132

Hinweis!

In der Orthopädie und für die Massage empfiehlt es sich, Liegen mit Längs- und Querverstrebung einzusetzen.

Typ	VE	REF	Preis VE
Papierrollenhalter für 800 mm breite Liegen	1 Stück	S7 200094	
Papierrolle / 500 mm breit, 50 m lang	1 Stück	S7 200103	
Längsstrebe, zusätzlich, pulverbeschichtet RAL 9002, RAL 9006 + RAL 9007 für S7 211131	1 Stück	S7 200510	
Längsstrebe, pulverbeschichtet nach Farbkarte, für S7 211131	1 Stück	S7 200512	
Längsstrebe, verchromt für S7 211132	1 Stück	S7 200511	

NASENSCHLITZ IM KOPFTEIL FÜR MODELL 211.118/119 UND 211.131/132

ohne Abbildung

Typ	VE	REF	Preis VE
Aufpreis für Füllstück für Nasenschlitz	1 Stück	S7 200439	

FÜLLSTÜCK FÜR NASENSCHLITZ FÜR MODELL 211.118/119 UND 211.131/132

ohne Abbildung

Typ	VE	REF	Preis VE
Aufpreis für Nasenschlitz im Kopfteil	1 Stück	S7 200438	

**Praxismöbel von
SCHMITZ u. Söhne, Wickede:
Qualität und Stabilität auf
höchstem Niveau!**

AUFPREIS FÜR LIEGEN 211.118 BIS 211.132 IN SONDERANFERTIGUNG

Sollte beides (S7 200002 und S7 200003) anfallen, so wird der Aufpreis nur einmal berechnet.

Typ	VE	REF	Preis VE
Andere Höhen bis 830 mm	1 Stück	S7 200000	
Fahrbarkeit gegen Aufpreis, 4 Lenkrollen Ø 125 mm	1 Stück	S7 200001	
Kleinere und größere Breiten bis 150 mm, maximal 900 mm	1 Stück	S7 200002	
Kleinere und größere Längen bis 150 mm	1 Stück	S7 200003	



Schwerlastliege

SCHWERLASTLIEGE

MODELL 211.133

- Breite: 800 mm
- Höhe: 680 mm
- Gestell verchromt, einschlagbare Fußpaare, mit Quer- und Längsverstrebung
- Nivellierfüße
- Polster 70 mm, 2-teilig
- Kopfteilverstellung + 40°
- Sichere Arbeitslast: 300 kg

Alle Liegenpolster mit Sicherheitsabstand zum Rahmen!

In fahrbarer Ausführung und in Sonderabmessungen nicht lieferbar!

Typ	VE	REF	CLASSIC	COMFORT
Schwerlastliege, Gestell verchromt	1 Stück	S7 211133		

In Kunstleder classic bzw. comfort lieferbar.

Bei Bestellung REF mit Farbnummer ergänzen. Farbmusterkarte siehe Ende dieser Gruppe.

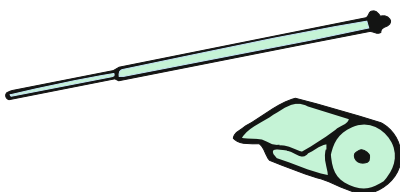
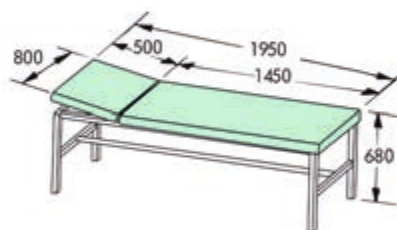

ZUBEHÖR FÜR MODELL 211.133

Typ	VE	REF	Preis VE
Papierrollenhalter für 800 mm breite Liegen	1 Stück	S7 200094	
Papierrolle / 500 mm breit, 50 m lang	1 Stück	S7 200103	

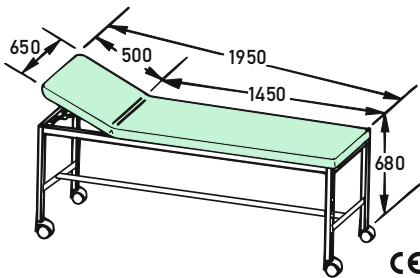

UNTERSUCHUNGS- UND MASSAGELIEGE MODELL 211.9301.0 / 211.9351.0

Gestell aus Vierkantrrohr, mit Quer- und Längsstrebe, 4 Lenkrollen Ø 125 mm, davon 2 Rollen mit Totalfeststeller, elektrisch leitend, 1 Rolle mit Richtungsfeststeller, mit Wandabweisern Ø 150 mm, 2-teiliges Polster 70 mm, Kopfteilverstellung +40°.

Alle Liegenpolster mit Sicherheitsabstand zum Rahmen!

Sichere Arbeitslast: 225 kg.

Typ	VE	REF	CLASSIC	COMFORT
pulverbeschichtet RAL 9002, RAL 9006 oder RAL 9007 / 680 mm Höhe (bitte angeben)	1 Stück	S7 2119301		
verchromt, 680 mm Höhe	1 Stück	S7 2119351		

In Kunstleder classic bzw. comfort lieferbar.

Bei Bestellung REF mit Farbnummer ergänzen. Farbmusterkarte siehe Ende dieser Gruppe.

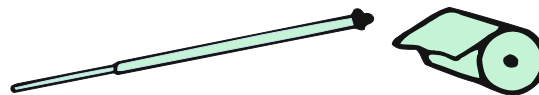
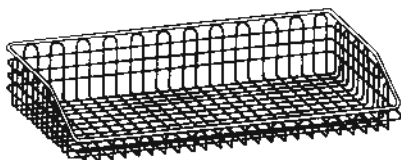
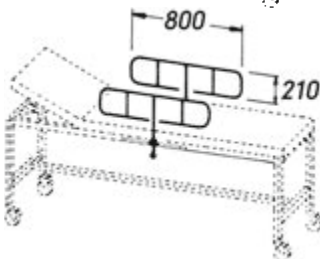
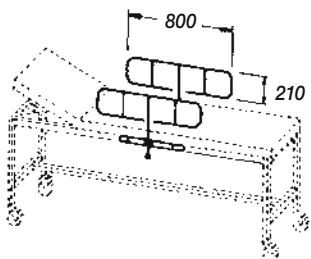

ZUBEHÖR FÜR MODELL 211.9301.0 / 211.9351.0 / 211.9501.0 / 211.9511.0

Typ	VE	REF	Preis VE
Rollenhalter für Papierrollen bis 500 mm Breite	1 Stück	S7 200097	
Papierrolle / 500 mm breit, 50 m lang	1 Stück	S7 200103	
Seitengitter mit Seitenschiene, verchromt. Mit Befestigungskloben, für Vierkantröhrliegen, absenkbar bis auf Polsterhöhe, verschiebbar, einzeln.	1 Stück	S7 200490	
Ablagekorb zum Einhängen an Längs- und Querstrebe, 520 x 490 x 140 mm, aus Edelstahl	1 Stück	S7 200550	

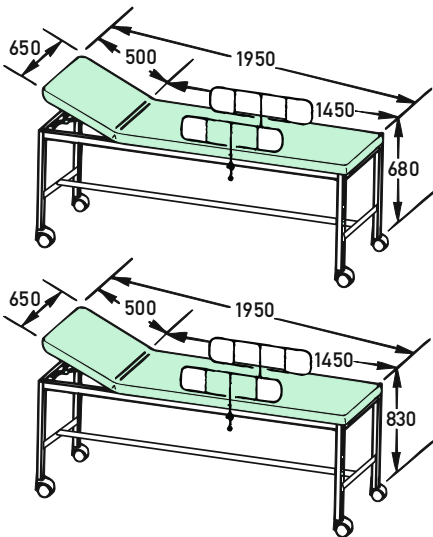

AUFWACHLIEGE MODELL 211.9501.0/211.9511.0

Gestell aus Vierkantrrohr, verchromt, mit Quer- und Längsstrebe, 4 Lenkrollen Ø 125 mm, davon 2 Rollen mit Totalfeststeller, elektrisch leitend, 1 Rolle mit Richtungsfeststeller, mit Wandabweisern Ø 150 mm, Kopfteilverstellung +40°, 2 verchromte Seitengitter mit Befestigungsstücken, absenkbar bis auf Polsterhöhe. Alle Liegenpolster mit Sicherheitsabstand zum Rahmen! Sichere Arbeitslast: 225 kg.

Typ	VE	REF	CLASSIC	COMFORT
verchromt, 680 mm Höhe / 2-teiliges Polster 70 mm	1 Stück	S7 2119511		
verchromt, 830 mm Höhe / 2-teiliges Polster 70 mm	1 Stück	S7 2119501		

In Kunstleder classic bzw. comfort lieferbar.

Bei Bestellung REF mit Farbnummer ergänzen. Farbmusterkarte siehe Ende dieser Gruppe.

ZUBEHÖR FÜR MODELL 211.9301.0 / 211.9351.0 / 211.9501.0 / 211.9511.0

Typ	VE	REF	Preis VE
Rollenhalter für Papierrollen bis 500 mm Breite	1 Stück	S7 200097	
Papierrolle / 500 mm breit, 50 m lang	1 Stück	S7 200103	
Seitengitter mit Seitenschiene, verchromt. Mit Befestigungskloben, für Vierkantrrohrliegen, absenkbar bis auf Polsterhöhe, verschiebbar, einzeln.	1 Stück	S7 200490	
Ablagekorb zum Einhängen an Längs- und Querstrebe, 520 x 490 x 140 mm, aus Edelstahl	1 Stück	S7 200550	

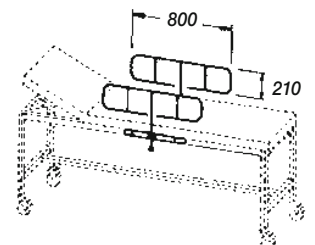
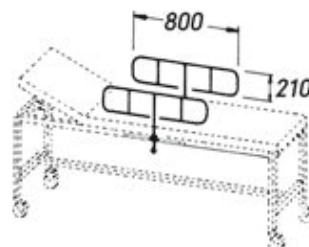
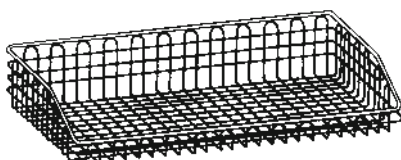
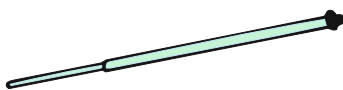

varimed® A

Universal Untersuchungs- und Behandlungsliegen



UNTERSUCHUNGLIEGE HÖHENVERSTELLBAR MODELL 211.420/211.421

- Elektromotorische Höhenverstellung von 500 bis 920 mm, über Fußbedienung
 - Anschlusskabel 2,4 m mit Steckernetzteil
 - Auf Wunsch statt Fußbedienung auch Handbedienung ohne Mehrpreis lieferbar
 - Kopfteil über Gasfeder verstellbar von -20° bis + 40°
 - Polster 70 mm, 2-teilig
 - Gestell pulverbeschichtet in RAL 9002, 9006 oder RAL 9007
 - Unterteilabdeckung aus Kunststoff, silbergrau
 - Mit 4 Nivellierfüßen, nicht elektrisch leitfähig
 - Sichere Arbeitslast: 225 kg
 - Standardausführung: nicht fahrbar
- Ein Sperrschalter aktiviert und deaktiviert das Bedienelement.



Typ	Breite	VE	REF	CLASSIC	COMFORT
elektromotorisch höhenverstellbar, RAL 9002, RAL 9006 oder RAL 9007 (bitte angeben)	650 mm	1 Stück	S7 211420		
elektromotorisch höhenverstellbar, RAL 9002, RAL 9006 oder RAL 9007 (bitte angeben)	800 mm	1 Stück	S7 211421		
Aufpreis für Gestellbeschichtung nach Farbkarte		1 Stück	S7 200653		

In Kunstleder classic bzw. comfort lieferbar.

Bei Bestellung REF mit Farbnummer ergänzen. Farbmusterkarte siehe Ende dieser Gruppe.



ZUBEHÖR FÜR MODELL 211.410/211.411/211.420/211.421

Typ	VE	REF	Preis VE
Rollenhalter für Papierrollen bis 590 mm Breite	1 Stück	S7 200093	
Papierrolle / 500 mm breit, 50 m lang	1 Stück	S7 200103	
Auf Wunsch Fahrbarkeit gegen Aufpreis	1 Stück	S7 200025	
Seitengitter, paarweise, pulverbeschichtet RAL 9006	1 Paar	S7 200040	





UNTERSUCHUNGLIEGE HÖHENVERSTELLBAR MODELL 211.410/211.411

- Hydraulische Höhenverstellung über Fußpumpenhebel von 500 bis 920 mm
- Kopfteil über Gasfeder verstellbar von -20° bis + 40°
- Polster 70 mm, 2-teilig
- Gestell pulverbeschichtet in RAL 9002, 9006 oder RAL 9007
- Unterteilabdeckung aus Kunststoff, silbergrau
- Mit 4 Nivellierfüßen, nicht elektrisch leitfähig
- Sichere Arbeitslast: 225 kg

Typ	Breite	VE	REF	CLASSIC	COMFORT
hydraulisch höhenverstellbar, RAL 9002, RAL 9006 oder RAL 9007 (bitte angeben)	650 mm	1 Stück	S7 211410		
hydraulisch höhenverstellbar, RAL 9002, RAL 9006 oder RAL 9007 (bitte angeben)	800 mm	1 Stück	S7 211411		
Aufpreis für Gestellbeschichtung nach Farbkarte		1 Stück	S7 200653		

In Kunstleder classic bzw. comfort lieferbar.

Bei Bestellung REF mit Farbnummer ergänzen. Farbmusterkarte siehe Ende dieser Gruppe.

ZUBEHÖR FÜR MODELL 211.410/211.411/211.420/211.421

Typ	VE	REF	Preis VE
Rollenhalter für Papierrollen bis 590 mm Breite	1 Stück	S7 200093	
Papierrolle / 500 mm breit, 50 m lang	1 Stück	S7 200103	
Auf Wunsch Fahrbarkeit gegen Aufpreis	1 Stück	S7 200025	
Seitengitter, paarweise, pulverbeschichtet RAL 9006	1 Paar	S7 200040	



UNTERSUCHUNGS- UND BLUTENTNAHMESTUHL MODELL 221.186

- Gestell aus Vierkantrohr
- Pulverbeschichtet RAL 9002, RAL 9006 oder RAL 9007 (Bitte bei Bestellung angeben)
- Sitz, Rückenlehne und Armlehnen mit Kunstlederbezug
- Sichere Arbeitslast: 225 kg

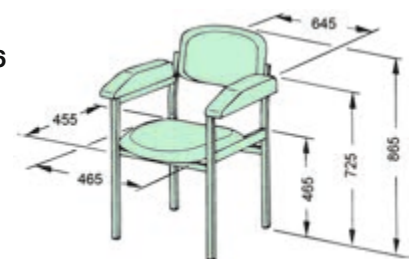

Typ	VE	REF	CLASSIC	COMFORT	SCHWARZ
Untersuchungsstuhl, RAL 9002, RAL 9006 oder RAL 9007 (bitte angeben)	1 Stück	S7 221186			
Aufpreis für Gestellbeschichtung, gemäß Farbkarte	1 Stück	S7 200661			

In Kunstleder classic bzw. comfort lieferbar.

Bei Bestellung REF mit Farbnummer ergänzen. Farbmusterkarte siehe Ende dieser Gruppe.



NOTFALLWAGEN MODELL 260.0400.0

Notfallwagen mit 3 Schubladen und offenem Staufach, mit Bodenblech. Bügelgriffe blutorange RAL 2002, inkl. rechtsseitig montierter Infusionsstange, mit 4 Haken, höhenverstellbar von 1350 bis 2010 mm, links Abstellplatte, drehbar, für Defibrillator. 4 geschlossene Doppelrollen Ø 125 mm, aus Kunststoff, kugelgelagert, elektrisch leitend, davon 2 Rollen mit Totalfeststeller und 1 Rolle mit Richtungsfeststeller, Fahrwerksabdeckung silbergrau, Wandabweiser, Arbeitsplatte aus Kunststoff silbergrau, mit Profilrand und Schiebegriff.

Typ	VE	REF	Preis VE
Notfallwagen	1 Stück	S7 26004000	



**VERBANDWAGEN
MODELL 260.0420.0**

Verbandwagen mit 7 Schubladen, inkl. Seitenschiene links, Medi-Müll-Set mit Halter, Halterung und Kunststoffschale mit geschlitztem Deckel, Seitenschiene rechts und Abwurfgestell.

4 geschlossene Doppelrollen Ø 125 mm, aus Kunststoff, kugelgelagert, elektrisch leitend, davon 2 Rollen mit Totalfeststeller und 1 Rolle mit Richtungsfeststeller, Fahrwerksabdeckung silbergrau, Wandabweiser, Arbeitsplatte aus Kunststoff silbergrau, mit Profilrand und 3-seitiger Galerie, Schiebegriff.

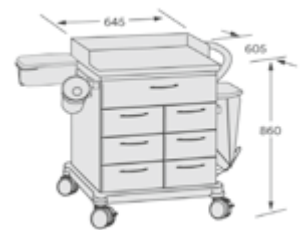

Typ	VE	REF	Preis VE
Verbandwagen	1 Stück	S7 26004200	



**NARKOSEWAGEN
MODELL 260.0390.0**

Narkosewagen mit 8 Schubladen, inkl. Seitenschiene links, Medi-Müll-Set mit Halter und Köcher für Katheter. Geschlossene Doppelrollen Ø 125 mm, aus Kunststoff, kugelgelagert, elektrisch leitend, davon 2 Rollen mit Totalfeststeller und 1 Rolle mit Richtungsfeststeller, Fahrwerksabdeckung silbergrau, Wandabweiser, Arbeitsplatte aus Kunststoff silbergrau, mit Profilrand und Schiebegriff.



Typ	VE	REF	Preis VE
Narkosewagen	1 Stück	S7 26003900	

varimed® A

medi-net Vielzweck- und Gerätetische



MEDI-NET VIELZWECKTISCH MODELL 233.606

- Gestell aus Vierkantrrohr, zerlegbar
- Schublade mit vormontierten kugelgelagerten schwarz verzinkten Präzisionsschienen
- Tischplatte, Boden und Schubladenblende kunststoffurniert, perlweiß 60
- Bügelgriff für Schubladenblende pulverbeschichtet in RAL 9002, RAL 9006, RAL 9007
- 4 Doppelrollen Ø 75 mm

Der medi-net Tisch kann gegen Aufpreis mit einer zusätzlichen Schublade ausgestattet werden!

Eine Schublade ist im Lieferprogramm enthalten. Maximal sind 2 Schubladen möglich.

Typ	VE	REF	Preis VE
Vielzwecktisch Gestell pulverbeschichtet RAL9002, RAL 9006 oder RAL 9007 (bitte angeben)	1 Stück	S7 233606	

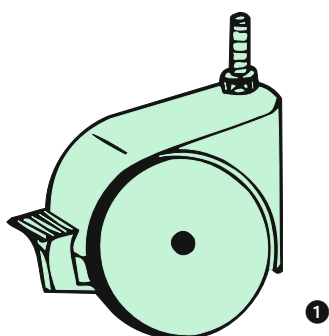
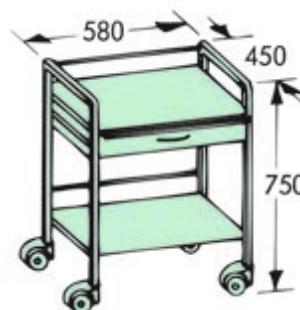

ZUBEHÖR FÜR MEDI-NET VIELZWECKTISCHE

Typ	VE	REF	Preis VE
Schublade - mit Bügelgriff, Laufschieben, zur Nachrüstung.	1 Stück	S7 201300	
❶ feststellbare Rollen 75 mm Ø	1 Paar	S7 201005	
Befestigungskloben 10 mm Ø	1 Stück	S7 201190	
Befestigungskloben 16 mm Ø	1 Stück	S7 201191	
Befestigungskloben 18 mm Ø	1 Stück	S7 201192	

ZUBEHÖR FÜR MEDI-NET
VIELZWECK- UND GERÄTETISCHE

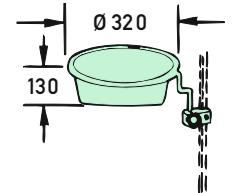
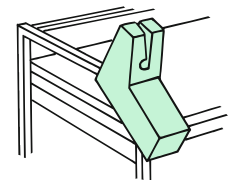
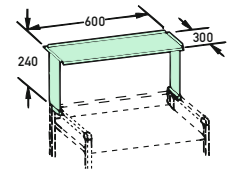

Typ	VE	REF	Preis VE
① Konsole Chromnickelstahl mit Befestigungswinkel, nur für 580 mm breite medi-nets	1 Stück	S7 201180	
② Ampullenöffner Cupfix mit Halterung, nur für 580 mm breite medi-nets	1 Stück	S7 201260	
③ runde Schale aus Chromnickelstahl, 320 mm Ø, mit Befestigungskloben S7 201190, 10 mm Ø	1 Stück	S7 201117	
④ Kabelausleger mit Befestigungskloben S7 201191, 16 mm Ø	1 Stück	S7 201130	
⑤ Infusionsstange mit 4 Haken und Befestigungskloben S7 201192, 18 mm Ø, 2-teilig, pro Haken max. 2 kg	1 Stück	S7 201125	

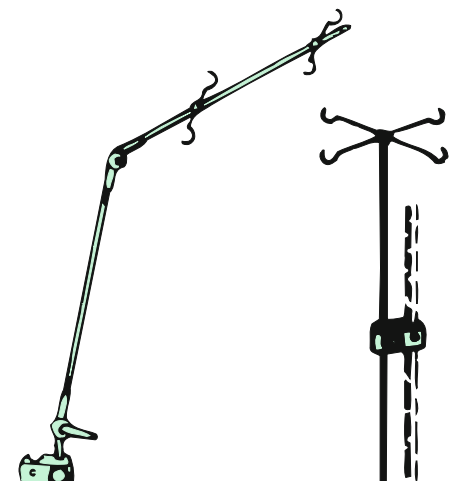

ZUBEHÖR SPENDER UND ABFALLSAMMLER



Typ	VE	REF	Preis VE
❶ Befestigungswinkel für S7 201161, S7 201164 und S7 201165	1 Paar	S7 201170	
❷ Injektionsmittelspender, grau. First-in/First-out System, mit Kombi-Set, Tuperspender und Befeuchter. Befestigungswinkel S7 201170 erforderlich	1 Stück	S7 201161	
❸ Injektionsmittelspender, grau. First-in/First-out System, ohne Kombi-Set. Befestigungswinkel S7 201170 erforderlich	1 Stück	S7 201164	
❹ Injektionsmittelspender, grau. Entnahme und Bestückung von oben, mit Kombi-Set, Tuperspender und Befeuchter. Befestigungswinkel S7 201170 erforderlich	1 Stück	S7 201165	
❺ Abfallsammler mit Beutel in Rollenform, Gestell grauweiß, pulverbeschichtet	1 Stück	S7 201280	
❻ Ersatzbeutel in Rollenform	1 Stück	S7 201285	
❼ Medi-Müll, Halterung mit 20 Boxen	1 Satz	S7 201270	
❼ Medi-Müll, Karton mit 100 Boxen	1 Karton	S7 201271	

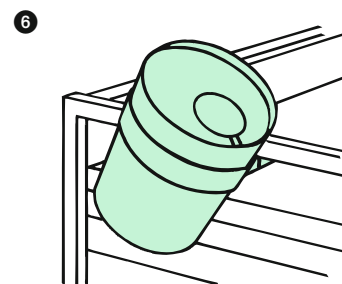
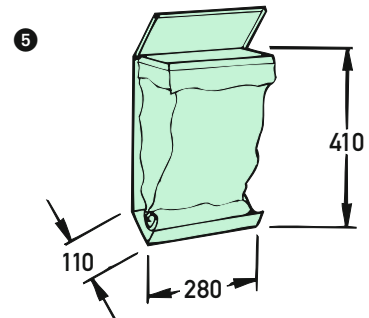
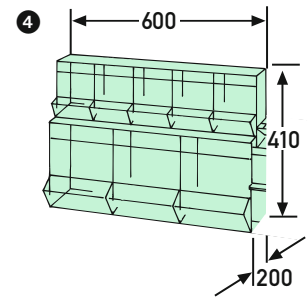
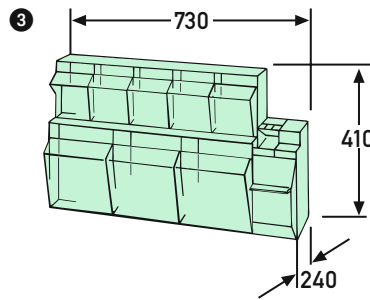
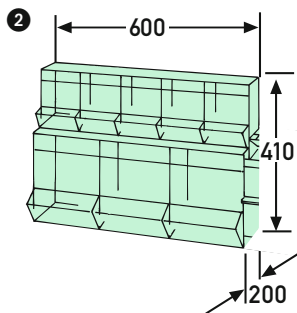
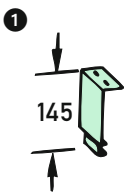



**INSTRUMENTENZUREICHUNGSTISCH
MODELL 232.4170.0**

- Hydraulische Höhenverstellung durch Trittbügel von 950 bis 1350 mm
- Nahtlos tiefgezogene Tischplatte aus Chromnickelstahl 18/10, 700 x 500 mm, abnehmbar 360° drehbar und in jeder Position fixierbar, Kanten und Ecken abgerundet
- Standrohr und Tragrahmen aus Chromnickelstahl 18/10, Fußgestell mit Chromnickelstahlverkleidung
- 3 geschlossene Doppelrollen Ø 75 mm, kugelgelagert, elektrisch leitend, rostfrei
- Sichere Arbeitslast in jeder Position der Tischplatte: 30 kg

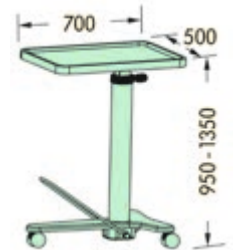

Typ	VE	REF	Preis VE
hydraulisch höhenverstellbar	1 Stück	S7 232417	



**INSTRUMENTENZUREICHUNGSTISCH
MODELL 232.4260.0**

- Gestell aus Chromnickelstahl 18/10
- Tischplatte 600 x 400 mm aus Chromnickelstahl 18/10, nicht drehbar
- In der Höhe von 900 bis 1320 mm verstellbar
- 3 Kunststoffdoppelrollen Ø 50 mm, elektrisch leitend, rostfrei
- Sichere Arbeitslast der Tischplatte: 12 kg



Typ	VE	REF	Preis VE
manuell höhenverstellbar	1 Stück	S7 232426	



INSTRUMENTENTISCH MODELL 232.5210.0

- Gestell aus Chromnickelstahl 18/10
- Rohrrahmen als Schutzgalerie ausgebildet
- Tischplatten 600 x 450 mm aus Chromnickelstahl, herausnehmbar
- Tischhöhe 800 mm
- Kunststoffdoppelrollen Ø 75 mm, elektrisch leitend, rostfrei, abriebfest, kontaktverfärbungsfrei, Fadenschutz
- 2 Rollen mit Feststeller, 4 Wandabweisrollen
- Sichere Arbeitslast pro Tischplatte: 50 kg

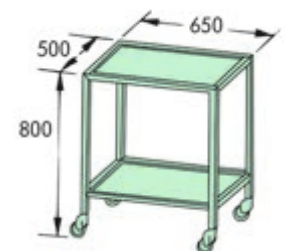

Typ	VE	REF	Preis VE
Gestell aus Chromnickelstahl, Tischhöhe 800 mm	1 Stück	S7 232521	



SCHALENSTÄNDER MODELL 242.1310.0

- Mit Heizung zur Erwärmung von physiologischer Kochsalzlösung
- Temperatur von 35 °C bis max. 60 °C, durch Taste direkt einstellbar
- Eingestellte Temperatur leicht ablesbar
- Sicherheitsthermostat, Anzeige, wenn Temperatur unter oder über dem vorgewählten Wert liegt, bzw. der gewünschten Temperatur entspricht
- Heizplatte teflonbeschichtet für eine problemlose Reinigung
- Gestell aus Chromnickelstahl
- Gasfederunterstützte Höhenverstellung
- 5 Kunststoffdoppelrollen Ø 75 mm, feststellbar, 3 davon elektrisch leitend, rostfrei
- Chromnickelstahlschale mit Liter-Skala
- Potentialausgleich, Netzspannung 230 V, 50 Hz, 400 Watt
- Anschlusskabel 5 m mit Netzstecker

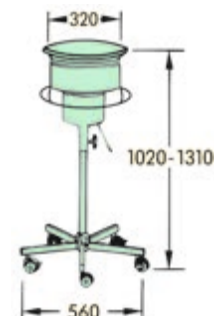

Typ	VE	REF	Preis VE
Schalenständer mit Heizung	1 Stück	S7 242131	



OP-HOCKER MODELL 222.1530.0

- 5-Fußkreuz aus Chromnickelstahl 18/10
- Mit elektrisch leitenden Doppelrollen aus Kunststoff Ø 50 mm, rostfrei
- Sitzröhre Ø 350 mm aus Chromnickelstahl 18/10
- Aufgepolstert mit elektrisch leitendem Bezug, schwarz
- Höhenverstellung über Gewindespindel, 485 bis 655 mm, mit Arretierung gegen Herausdrehen
- Sichere Arbeitslast: 135 kg

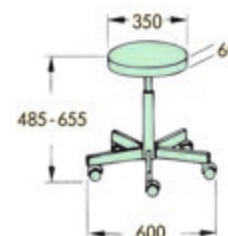

Typ	VE	REF	Preis VE
ohne Rückenlehne	1 Stück	S7 222153	



AUFTRITT MODELL 251.1020.0

- Gestell aus Chromnickelstahl 18/10
- Trittfächen geriffelt, aus Chromnickelstahl
- Tritthöhe 435 mm
- Sichere Arbeitslast: 185 kg

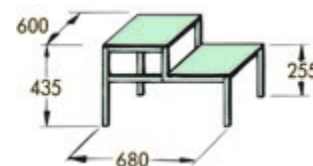

Typ	VE	REF	Preis VE
2-Stufen-Auftritt	1 Stück	S7 251102	



ABWURFGESTELL MODELL 252.1180.0

- Herausnehmbarer 12 l Eimer aus Chromnickelstahl 18/10
- Gestell aus Chromnickelstahl 18/10
- Mit umlaufendem Kunststoffprofil
- Kunststoffdoppelrollen Ø 50 mm, elektrisch leitend, rostfrei
- Gestellhöhe 370 mm
- Ohne Schiebegriff

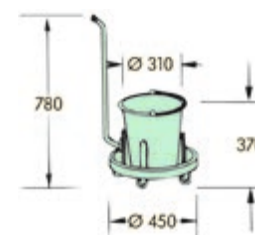

Typ	VE	REF	Preis VE
Abwurfgestell auf Rollen, ohne Schiebegriff	1 Stück	S7 252118	



OP-SITZ MODELL 222.1650 / 222.1670

Spezialpolstersitz mit elektrisch leitendem Bezug, schwarz.

- Gasfederhöhenverstellung von 560 bis 790 mm
- Mit Fußringauslösung
- 5-Fußkreuz pulverbeschichtet grau aluminium RAL 9007
- Mit elektrisch leitenden Doppelrollen aus Kunststoff Ø 50 mm
- bei Belastung ungebremst
- Umlaufender schwarzer Stoßschutz
- Sichere Arbeitslast: 135 kg

Typ	VE	REF	Preis VE
Spezialpolstersitz mit elektrisch leitendem Bezug, schwarz	1 Stück	S7 2221650	
Spezialpolstersitz mit elektrisch leitendem Bezug, schwarz und Rückenlehne	1 Stück	S7 2221670	
Aufpreis für gebremste Rollen bei Belastung gebremst, unbelastet frei beweglich	1 Satz	S7 2000011	

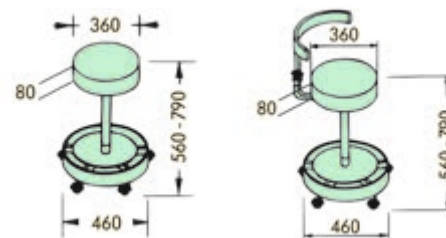

OP-SITZ MODELL 222.1660 / 222.1680

Sattelpolstersitz, mit elektrisch leitendem Bezug, schwarz.

- Gasfederhöhenverstellung von 560 bis 790 mm
- Mit Fußringauslösung
- 5-Fußkreuz pulverbeschichtet, grau aluminium RAL 9007
- Mit elektrisch leitenden Doppelrollen aus Kunststoff Ø 50 mm,
- bei Belastung ungebremst
- Umlaufender schwarzer Stoßschutz
- Sichere Arbeitslast: 135 kg

Typ	VE	REF	Preis VE
Sattelpolstersitz, mit elektrisch leitendem Bezug, schwarz	1 Stück	S7 2221660	
Sattelpolstersitz, mit elektrisch leitendem Bezug, schwarz und Rückenlehne	1 Stück	S7 2221680	
Aufpreis für gebremste Rollen bei Belastung gebremst, unbelastet frei beweglich	1 Satz	S7 2000011	

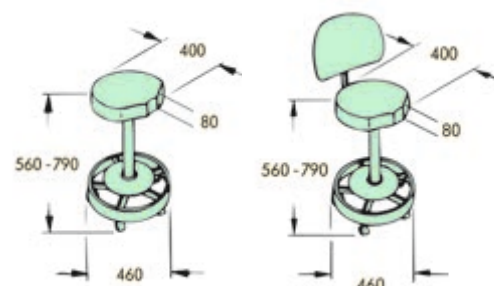

Kunstleder comfort



goldgelb 86



agavengrün 109



goldorange 106

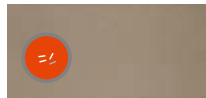

milchkaffee 102



karminrot 92



sandbeige 101



himbeerrot 103



steingrau 96



eisblau 108



schiefergrau 97



karibikblau 82



titangrau 91



atlantikblau 83



blütenweiß 84



lavendellila 107

Kunstleder classic

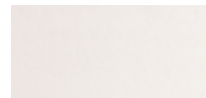

weiß 53



silbergrau 55



ozean 52



schwarz 57

Kunststoff



silbergrau

Lackierungen



grauweiß
RAL 9002



reinweiß
RAL 9010

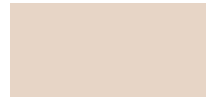

seerosenweiß
RAL 0758510



safranhellorange
RAL 0608530



signalgelb
RAL 1003



blutorange
RAL 2002

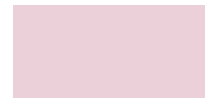

lotusrosa
RAL 3608510

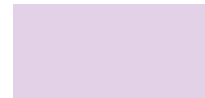

tricotfliederweiß
RAL 3108510



tennisblau
RAL 2307020



hellblau
RAL 2606030



saphirblau
RAL 5003



bleichblau
RAL 2308010



limonengrün
RAL 1008060



filigrangrün
RAL 1207020

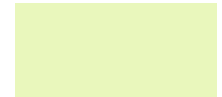

eiskaltgrün
RAL 1209030



weißaluminium
RAL 9006



graualuminium
RAL 9007



anthrazitgrau
RAL 7016



Bügelgriffe auch
matt
verchromt
lieferbar

Wichtiger Hinweis:

Alkoholhaltige Schnell-Desinfektionsmittel und nicht bestimmungsgemäßer Gebrauch von Desinfektionsmittel können die Lebenszeit eines Polsters verkürzen. Mängel dieser Art sind von der Gewährleistung ausgeschlossen. Bitte beachten Sie unbedingt die Herstellerangaben bei Reinigungs- und Desinfektionsmitteln bezüglich Anwendungsgebiet, Gefahrenhinweisen, Dosierung, Materialverträglichkeit und Art und Dauer der Anwendung. Weitere Informationen entnehmen Sie bitte unseren Gebrauchsanweisungen. Geringe Farbabweichungen sind technisch bedingt möglich.

Farben für Lackierungen und Kunstlederbezüge

Jetzt haben Sie noch mehr Möglichkeiten, Ihre Einrichtung ganz nach Ihrem Geschmack zu gestalten. Denn bei unseren über 40 Farben und den vielen Kombinationsvarianten bleiben keine Wünsche offen. Ob gedeckt oder fröhlich, klassisch oder modern, elegant oder extravagant - bei uns finden Sie garantiert schnell den passenden Farbton. Wirken Sie mit Ihrer Farbwahl positiv auf Ihre Patienten.

Polsterung

Schaumstoff auf Trägerplatte, mit erstklassigem, strapazierfähigem Kunstleder-Bezug in 2 Qualitäten.

* RAL Zwischentöne

Ausführung comfort:

15 Farbtöne, strapazierfähiges Material mit hoher Elastizität und Biegsamkeit für außerordentlich hohen Sitz- und Liegekomfort. Genarbte Oberfläche.

Ausführung classic:

4 Farbtöne, strapazierfähiges, elastisches Material. Glatte Oberfläche.

Lackierung

Hochwertige Pulverbeschichtung, hochglänzende Oberfläche, mit extremer Stoß- und Kratzfestigkeit, leicht zu reinigen, desinfektionsfest und klimabeständig. Hinsichtlich der Farbgestaltungsmöglichkeiten beachten Sie bitte die Ausführungsbeschreibungen bei den einzelnen Artikeln.



antimikrobiell

Diese Farben haben antimikrobielle Eigenschaften

VERBANDSTOFFE



Gruppe 5

3M Artikel	302, 304ff, 318, 327ff, 343, 367, 372, 376f, 414, 417ff	Comprihaft	399	Fixierbinden	382f, 385f, 388, 397
A		Comprilan Binden	398, 400	Fixierpflaster	302ff, 310, 317, 324ff
Acrylastic	408	Convatec Artikel	341, 352f	Fixierverband	327
Acticoat Flex 3	337	Cosmopor	305, 312	Fixomull	310f, 318
Actisorb Silver	343	Cosmopor silicone	346	Fix.Tape Stützverband	307
Adaptic	343, 377	Coverflex fast	378	Flexible Binden	394f, 397
Adaptic Digit	377	Curafix	310, 325	Folien Wundverband	348
Adaptic Touch	343	Curafix i.v. Control	324	Fußschiene	422
Aircast Artikel	421ff	Curafix i.v. Soft	324	G	
Akupunkturtape	309	Curaplast	319f	Gazestreifen	346
Algisite M	336	Curapor	312	Gazetupfer	365f
Allewyn Artikel	334f, 337ff	Curatest	325	Gazin Mullkompressen	364, 368
AMD Verbände	349	Cuticell Classic	333	Gazin Tamponadebinden	379
AQ Tape	309	Cuticerin	333	Gazofix	390
Aquacel	341, 352f	Cutimed Gel	342	Gehschuhe	421
Aquacel Ag Foam	352	Cutimed HydroControl	339	Gelcast Sprunggelenkschienen	422
Aquacel Ag Plus	353	Cutimed Siltec	339f	Gelenkbinde	403
Artiflex	415	Cutimed Siltec Plus	340	Gelenkschienen Aircast	423
Artistep	421	Cutimed Sorbact	349	Gelocast Binden	410
Askina Braunocel	362	Cutimed Sorbion Sorbact	325	Gelostretch	410
Askina Elast Fine	383	Cutiplast	313, 319	Gilchrist Verbände	424
Askina Ideal	394	Cutisoft	359, 366f	Gipsbinden	416
Askina Injektionspflaster	320	Cutisorb	359	Gipssäge	415
Askina Mullkompressen	366	D		Grassolind	350
Askina Schlinggazetupfer	366	Dafilon Nahtmaterial	332	H	
Askina Soft	314, 324	Dauerbinden	395, 397, 404, 407	Haftbinden	390, 397
Atrauman	345, 350	Debrisoft	347	Haftelast Fixierbinden	386, 397
Augenklappe	358	Dermabond	330	Hansaplast	303, 317, 321ff, 380
Augenkompressen	358	Dermoplast Soft	319	Hansaplast Soft	322
B		Dreiecktücher	384	Hansapor	305, 318
Bactigras	333	Durafiber	338	Hartmann Artikel	302, 305f, 310, 312, 319, 326, 344ff, 350, 358, 360ff, 368f, 371, 373, 377ff, 383, 387, 395ff, 402f, 405, 413f
Bandagen	375, 383, 388, 392, 423f	Duramax	335	Hautkleber	329f
BD Artikel	325	Durapore	304	Haut Nahtset	332
Beesana Artikel	360f	Duschpflaster	318	Hautschutz	321, 338
Beiersdorf Artikel	303, 305, 317f, 321ff, 380	Dynacast	417	Heftpflaster	302
Biatain	342	E		Histofreezer Ersatzapplikatoren	381
Biatain Silicone	342	Elastische Binden	388, 397, 400	Hydroclean	345
Binden	388, 393, 395, 397, 405, 413, 415	Elastische Fixierbinde	385, 391	Hydrocoll	344
Boxen Zellstoffupfer	363	Elastische Klebebinde	408f, 411	Hydrokolloid Verband	348
Braun Artikel	314, 320, 324, 332, 362, 366, 373, 383, 394	Elastische Kurzzugbinde	401f	Hydrosorb Gel	346
Braun Nahtmaterial	332	Elastische Langzugbinde	404, 407	Hydro Tac	345
BSN Artikel	300f, 303f, 306ff, 310f, 315f, 318ff, 325ff, 329, 333, 339f, 342, 349, 359, 366f, 373, 375, 378, 385f, 390, 393, 396, 398, 400f, 403, 408ff, 415, 421, 424	Elastofix Verbände	373	Hypafix	310
C		Elastomull	385f, 391	I	
Calciumalginat Kompressen	347	Elastus activ Bandage	388	Idealast	395ff
Cavilon	343	Elastus activ comfort Fixierbinde	388	Idealbinden	393, 395, 397f
Cellacast Longuetten	416	Elodur	403	Injektionspflaster	317, 320f
Cellacast Xtra	417	Eloflex Gelenkbinde	403	Intrasite Gel	336
Cellona	414, 416	Ersatzapplikatoren Histofreezer	381	J	
Cervicalstützen	424	ES Kompressen	364, 368	Jelonet	333
Cica Care Silikonplatten	352	Ethicon Nahtmaterial	330f	K	
Colorbinden	397	Eycopad	358, 375	Kaltostat	341
Comfeel Plus	341	F		Kanülen Fixierpflaster	324
Compridur Binden	401	Fingerfixierverband	373	Kanülenpflaster	326
		Fingerkuppenpflaster	322	Katheterpflaster	325
		Fingerlinge	376		
		Fingerschiene nach Stack	420		
		Fingerstrips	322		
		Fingerverband	377		

Kerlix	349	Mölnlycke Artikel	354ff, 374	S	
Kinderpflaster	317	M.Silk Pflaster	301	Sägeblatt Gipssäge	415
Kinesiologisches Tape	309	Mullbinden	382	Salbenkompressen	333, 345, 350
Klebevlies	306, 311	Mullkompressen	364, 366, 368	Saugkompressen	347, 357, 359, 361, 369ff
Kohäsive elastische Mullbinde	389	Mullro	362	Schaumstoffkompressen	351
Kompressen	344f, 347, 349ff, 357, 359ff, 364, 366ff, 370ff, 384	M.Ware fix Pflaster	311	Schaumverband	328, 335, 339f, 342, 344f, 348, 352, 355ff
Kompressionsbinden	394, 402, 405f	M.Ware plast Pflaster	300	Schienenmaterial	419f
Kurzzugbinden	399	M.Ware pore Pflaster	303	Schlauchverband	374f, 378, 397
L		N		Schlinggazetupfer	365f
Lastobind	403	Nahtmaterial	330ff	Schlitzkompressen	360, 370f
Lastodur	403	Non Woven Dreieckstuch	384	Schuhe Patienten	421
Leimbinden	413	Nu-Gel	343	Schulterbandage	423f
Lenkelast	396f	O		Scotchcast Binden	417ff
Lenkideal	393	Omnifix	310	Scotchcast Longuetten	419
Leukofix	306	Omnifix silicone	310	Scotchcast Quick Step Splint	419
Leukoflex Pflaster	304	Omnisilk	302	Seidenpflaster	301
Leukomed	316	Omnistrip	326	Serafit Nahtmaterial	331
Leukomed I.V. Film	326	Omnitape	306	Serag Wiessner Nahtmaterial	331
Leukomed T	315	Opraclean	379	Servix	413
Leukomed T plus	315	Opsite	324, 336, 380	Servocomp Elast	401
Leukoplast	300, 319ff	Opsite Post-OP Visible	337	Servoderm	314
Leukopor	303	Optiplaste-C	409	Servodur Binden	404, 407
Leukosan Adhesive	329	Optiskin Kompressen	380	Servofast	378
Leukosan Strip	327	P		Servoflex	394f
Leukosilk	301	Pagasling	365	Servogrip	375
Leukostrip	326	Panelast	411	Servolan	400, 402
Leukotape	306f, 378	Patientenschuh	421	Servomull Color-Haft	391
Leukotape K	308	Peha Crepp	383	Servomull Elast	385
Lohmann Artikel	302, 310, 312, 319f, 324f, 347f, 358f, 362, 364f, 368ff, 372f, 376, 379, 382, 386, 388, 393, 396f, 399, 404f, 407, 410, 414, 416f	Peha Haft	387	Servomull Elast-Haft	389
Lomatuell H	379	Peha Haft Color	387	Servoplast	411
Lomatuell Pro	379	Peha Lastotel	383	Servoplast Acryl	408
Longuetten	416, 419	Peha Schlitzkompressen	371	Servoplast Bi-Elast	411
M		Peha Schlitzkompressen	371	Servoplast Elastic	409
M-Cast	422f	PermaFoam	344	Servosport Color Bandagen	392
Medicast Gipssäge	415	Pflaster	300ff, 311, 317, 319ff, 325, 380	Servotape Sporttape	307
Medipore	318	Pflasterbinden	410	Servozink	413
Medipore auf Liner Klebevlies	306	Pflasterspender	322	Sicherheitsnadeln	384
Mediware Fix.Tape Stützverband	307	Polsterwatte	414f	Silikonpflaster	304
Mediware Kompressen	364, 366	Porelast	410	Silikonplatten	352
Mediware Mullbinden	382	Porofix Heftpflaster	302	Silkafix Heftpflaster	302
Mediware Mullkompressen	364, 366	Primacast	419	Skin-Prep Hautschutztücher	321
Mediware Pflaster	301, 303	Primapore	313	Smith & Nephew Artikel	313, 319, 321, 324, 326, 333ff, 352, 357, 380
Mefix	354	Prolene Nahtmaterial	331	Soft Cast	418
Melolin	357	Pro-Ophta	358	Solvaline N	373
Mepilex	355ff	Pur-Zellin	363	Sorbalgon Classic	344
Mepilex AG	357	Pütterbinden	398	Sportbandagen	392
Mepilex Border Flex	356	Pütterflex	403	Sporttape	307
Mepilex Border Flex Lite	356	Pütterhaft	402	Sprühpflaster	380
Mepitel	354f	PütterPro 2 Kompressionssystem	405	Sprunggelenkschienen	422f
Mepore	354	R		Stack Fingerschiene	420
Mesoft	372	Resolon Nahtmaterial	332	Steristrip Verschlussstreifen	329
Metalline	372	Resorba Nahtmaterial	332	Stomaversorgung	359
Microfoam	306	Rollenpflaster	300ff, 306, 317, 319ff	Strappal	307
Micropore	305	Rolta Soft	414	Stülpa	377
Micropore Silikonpflaster	304	Rosidal Binden	399	Stülpa-Fix	373
Mollelast	382, 388	Rosidal Elko	399	Stützverband	307, 417
		Rosidal sys	405	Suprasorb	347f
		Rosidal TCS	405	Synthetikwatte	414

T		Vliesstoffpflaster	303
Tabotamp	346	Vliwaktiv	347
Tamponadenbinde	353, 379	Vliwasoft	359
Tape	309	Vliwasorb	369
Tegaderm	318, 328	Vliwazell	370
Tegaderm CHG	327	Vliwazell Pro	370
Textilpflaster	300	W	
TG-Fix Netzverband	374	Warzenentfernungsmittel	381
TG-Grip Stütz-Schlauchverband	374	Watte	361, 414f
TG-Schlauchverband	376	Wundauflagen	313, 334f, 338ff, 343f, 347, 349ff, 354, 357, 371
Topper Kompressen	367, 372	Wundgel	346
Transpore	302	Wundkissen	345
Tricodur Tubular	375	Wundnahtstreifen	326f
Tricodur Verbände	375, 424	Wundpflaster	319
Tricoplast	411	Wundschnellverband	319, 346, 369
Trikotschläuche	376ff	Wundverband	305, 312, 315f, 334f, 339, 346, 348, 352ff, 356f, 369, 380
Tubifast	374	Wundverschlussstreifen	329
Tupfer	359, 362, 365f, 386	Y	
Tupferbox	363	Ypsimed Augenklappe	358
U		Z	
Uhrglas-Augenklappe	358	Zehenverband	377
Uniflex	393, 396f	Zelletten	362
Unihaft	398	Zellstoff Tupfer	362f
Universalbinden	395f	Zelltip Tupfer	363
Urgo Artikel	302, 310, 314, 319f, 350f, 362, 364f, 368, 380, 382, 386, 389, 396f, 402, 406, 412	Zemuko Kompressen	362
Urgoband	402	Zetuvit	369, 371
Urgoclean	351	Zetuvit E	369
Urgoderm	310	Zinkleimbinden	412f
Urgo K1 Kompressionssystem	406	Zinkpflaster Urgo	412
Urgo K2 Kompressionssystem	406		
Urgolast	396f		
Urgomull	382, 386, 389		
Urgopflaster	319		
Urgosoft	319f		
Urgostart	351		
Urgosterile	314		
Urgosyval	302		
Urgotül	351		
Urgotupfer	365, 386		
Urgozink	412		
V			
Varicex	412		
Varihesive	341		
Varolast Binden	413		
Veca-C	325		
Vecafix	325		
Verbandfixierung	306, 311, 373		
Verbandklammern	384		
Verbandmull	361f		
Verbandpäckchen	384		
Verbandstoffe	384		
Verbandtücher	384		
Verbandvlies	311		
Vicryl Nahtmaterial	330		
Viskose Dreieckstuch	384		
Vlieskompressen	359f		
Vliesschlitzkompressen	360		

m.ware plast

m.silk

m.ware pore

m.tape

m.ware fix

m.cast, F⁶

Sehr verehrte Frau Doktor,
Sehr geehrter Herr Doktor,

wann genau die Fallpauschale für den Sprechstundenbedarf kommt, wissen wir auch nicht!

Aber: Sie können beim Einsatz der preisaktuellen MEDIWARE Verbandmittel sicher sein, aktiv das Budget zu senken.

Auf einen Blick sehen Sie die jeweiligen bekannten Marken und die dazu passenden günstigen Alternativen.

Auf Wunsch liefern wir das komplette BSN-Essity, Beiersdorf, 3M, Hartmann, Braun, Lohmann & Rauscher, Noba, Mölnlycke, Urgo, 3 M/KCI (Systagenix), Maimed, Convatec, Coloplast und Smith & Nephew-Programm.

Selbstverständlich immer in einwandfreier, verlässlicher Qualität!

Viele Produkte werden schon in der neuen MEHR-WERT-Packung geliefert: ohne Mehrkosten bekommen Sie mehr Ware pro Packung.

Den MEDIWARE Sprechstundenbedarf erhalten Sie von Ihrem örtlichen medizintechnischen Fachhändler, aus Ihrer Apotheke oder direkt von Ihrem Praxis-Versandhandel. Kostenlose Umschläge für Ihr Rezept erhalten Sie bei Bestellung automatisch.

Mit MEDIWARE Produkten bekommen Sie mehr Ware und sparen mehr Geld.

Auf Wunsch liefern wir das komplette Essity, Beiersdorf, 3M, Hartmann, Braun Lohmann & Rauscher, Noba, Mölnlycke, Urgo, KCI (Systagenix), Maimed, Convatec, Coloplast und Smith & Nephew-Programm.

m.ware plast

**TEXTILPFLASTER
ZUR SICHEREN
VERBANDFIXIERUNG**



m.ware plast

M.WARE PLAST, TEXTILPFLASTER

Zur sicheren Verbandfixierung für den normalen Hauttyp. **m.ware plast** ist immer dann zu empfehlen, wenn die Fixierung ganz besonders sicher kleben muss.

Produkteigenschaften:

- m.ware plast hautfarbenes Textilpflaster
- Mit Zinkoxid-Kautschuk-Kleber, sicher haftend
- Luft- und wasserdampfdurchlässig
- Besonders zugfest und strapazierfähig
- Hohe Sofort- und Dauer-Klebekraft
- Für normale Haut



Anwendung:

- Für Verbandfixierungen aller Art
- Klebmasse:** Zinkoxid-Kautschuk
- Träger:** Zellwolle
- Farbe:** hautfarben
- Hauttyp:** normale Haut

Maße	PZN	UK	VE	REF	Preis VE
ohne Schutzring					
1,25 cm x 5 m	18296923	480 Stück	12 Stück	J8 700941	
2,50 cm x 5 m	03178514	360 Stück	12 Stück	J8 700942	

LEUKOPLAST BSN

Das starke hautfarbene Rollenpflaster mit großer Klebekraft. In der Anstaltspackung.



Maße	PZN	UK	VE	REF	Preis VE
ohne Schutzring					
1,25 cm x 5 m	04593474	240 Stück	24 Stück	G9 1531	
2,50 cm x 5 m	04593480	120 Stück	12 Stück	G9 1532	
5,00 cm x 5 m	04593497	60 Stück	6 Stück	G9 1534	
1,25 cm x 9,2 m	04593505	240 Stück	24 Stück	G9 1536	
2,50 cm x 9,2 m	04593511	120 Stück	12 Stück	G9 1537	
5,00 cm x 9,2 m	04593528	60 Stück	6 Stück	G9 1539	
mit Schutzring					
1,25 cm x 5 m	00625987	240 Stück	24 Stück	G9 1521R	
2,50 cm x 5 m	00625993	120 Stück	12 Stück	G9 1522R	
5,00 cm x 5 m	00626001	60 Stück	6 Stück	G9 1524R	

LEUKOPLAST HOSPITAL BSN

Das bewährte weiße Rollenpflaster, ohne Metallschutzring.



Maße	PZN	UK	VE	REF	Preis VE
1,25 cm x 9,2 m	04593534	240 Stück	24 Stück	G9 1756	
2,50 cm x 9,2 m	04593540	120 Stück	12 Stück	G9 1757	
5,00 cm x 9,2 m	04593557	60 Stück	6 Stück	G9 1758	
ohne PZN					
2,50 cm x 9,2 m		120 Stück	12 Stück	G9 7682100	



SEIDENPFLASTER
SICHER HAFTEND,
UNIVERSELL
EINSETZBAR



M.SILK, SEIDENPFLASTER

Rollenpflaster zur sicheren Verbandfixierung sind aus der klinischen oder ambulanten Versorgung kaum noch wegzudenken. **m.silk** ist aufgrund seiner Eigenschaften universell einsetzbar.

Produkteigenschaften:

- Weißes, hypoallergenes Fixierpflaster
- Leicht abreißbar, sicher haftend, universell einsetzbar
- Luft- und wasserdampfdurchlässig
- Ideal für Patienten mit empfindlicher Haut
- Problemlos ohne Rückstände zu entfernen



Anwendung:

- Fixierung von Verbänden jeder Art
- Befestigung von Sonden, Kanülen etc.
- **Klebmasse:** hypoallergene Polyacrylate
- **Träger:** weiße Acetat-Seide

Maße	PZN	UK	VE	REF	Preis VE
ohne Schutzring					
1,25 cm x 5 m	03178520	384 Stück	24 Stück	J8 702451	
2,50 cm x 5 m	03178537	360 Stück	12 Stück	J8 702452	



LEUKOSILK BSN

Rollenpflaster aus weißer Kunstseide für die empfindliche Haut. Leicht abreißbar.

Maße	PZN	UK	VE	REF	Preis VE
ohne Schutzring					
1,25 cm x 5 m	04593646	240 Stück	24 Stück	G9 1031	
2,50 cm x 5 m	04593652	120 Stück	12 Stück	G9 1032	
5,00 cm x 5 m	04593669	60 Stück	6 Stück	G9 1034	
1,25 cm x 9,2 m	04593675	240 Stück	24 Stück	G9 9566	
2,50 cm x 9,2 m	04593681	120 Stück	12 Stück	G9 9567	
5,00 cm x 9,2 m	04593698	60 Stück	6 Stück	G9 9569	
mit Schutzring					
1,25 cm x 5 m	00626219	240 Stück	24 Stück	G9 1021	
2,50 cm x 5 m	00626225	120 Stück	12 Stück	G9 1022	
5,00 cm x 5 m	00626231	60 Stück	6 Stück	G9 1024	



LEUKOSILK S BSN

Rollenpflaster aus weißer Kunstseide für die empfindliche Haut.

Klinikpackung

- Besonders hautverträglich
- Leicht luftdurchlässig
- Leicht zu reißen

Maße	PZN	UK	VE	REF	Preis VE
ohne Schutzring					
1,25 cm x 9,2 m	06349896	240 Stück	24 Stück	G9 46833	
2,50 cm x 9,2 m	06349904	120 Stück	12 Stück	G9 46834	



OMNISILK HARTMANN

Aus weißer Kunstseide mit synthetischem Kleber als Streifenauftrag, wasserabstoßend imprägniert, sehr luftdurchlässig, mit Zickzack-Rand.

Maße	PZN	UK	VE	REF	Preis VE
auf Kunststoffspulen, 5 m lang					
1,25 cm	11163538	300 Stück	1 Stück	H2 9004302	
2,50 cm	11163544	240 Stück	1 Stück	H2 9004312	
5,00 cm	11163550	120 Stück	1 Stück	H2 9004322	
auf Kunststoffspulen, 9,2 m lang					
1,25 cm	11163509	300 Stück	1 Stück	H2 9004182	
2,50 cm	11163515	240 Stück	1 Stück	H2 9004192	
5,00 cm	11163521	120 Stück	1 Stück	H2 9004202	



TRANSPORE / TRANSPORE WHITE PFLASTER 3M

Hypoallergenes Kunststoffpflaster, ideal zur Fixation von Kanülen und Infusionsleitungen. Jumborollen.

Maße	PZN	UK	VE	REF	Preis VE
transparent					
1,25 cm x 9,1 m	01405360	240 Stück	24 Stück	S6 1527-0	
2,50 cm x 9,1 m	01405377	120 Stück	12 Stück	S6 1527-1	
5,00 cm x 9,1 m	01405383	60 Stück	6 Stück	S6 1527-2	
transparent, mit Abroller					
2,50 cm x 5 m	00913309	48 Stück	1 Stück	S6 1527-1D	
weiß					
2,50 cm x 9,1 m	02520548	120 Stück	12 Stück	S6 1534-1	



POROFIX HEFTPFLASTER LOHMANN & RAUSCHER

Heftpflaster aus Viskosegewebe, hautfarben mit Synthese kautschuk-Klebstoff (kolophonium- und kolophoniumderivatfrei).

Maße	PZN	UK	VE	REF	Preis VE
1,25 cm x 5 m	03277021	450 Stück	1 Stück	L2 34310	
2,50 cm x 5 m	03277038	336 Stück	1 Stück	L2 34311	
5 cm x 5 m	03277044	150 Stück	1 Stück	L2 34312	



SILKAFIX HEFTPFLASTER LOHMANN & RAUSCHER

Zur Fixierung von Kompressen, Binden, Venenkathetern, Kanülen, Drainagen und Sonden. Kunstseidentaft, weiß, 100 % Acetat, hautfreundlicher Polyacrylatklebstoff (kolophonium- und kolophoniumderivatfrei).

- Quer und längs reißbar
- Nicht dehnbar
- Hautfreundlich
- Gut haftender Klebstoff, der rückstandsarm von der Haut entfernt werden kann
- Wasser- und schmutzabweisend

Maße	PZN	UK	VE	REF	Preis VE
Rolle auf Pappkern					
2,50 cm x 5 m	04860283	300 Stück	12 Stück	L2 34377	
1,25 cm x 9,2 m	04860314	480 Stück	24 Stück	L2 34327	
2,50 cm x 9,2 m	04860320	144 Stück	12 Stück	L2 34328	
5 cm x 9,2 m	04860337	120 Stück	6 Stück	L2 34329	



URGOSYVAL

ist ein hautfreundliches Heftpflaster zur sicheren Verbandfixierung. Es besteht aus weißem Taftgewebe. Leicht längs- und quer reißbar. Für empfindliche Haut. Der Spezial-Zinkoxid-Kleber zeichnet sich durch eine sehr hohe Haftwirkung aus. Das Heftpflaster ist gut beschriftbar. Dank des gezackten Randes gibt es keine Fadenablösung. Ohne Schutzring.

Maße	Hersteller-Nr.	PZN	UK	VE	REF	Preis VE
ohne Schutzring						
1,25 cm x 5 m	511450/754143	00299743	144 Stück	12 Stück	L7 0450	
2,50 cm x 5 m	511451/754144	00299766	96 Stück	12 Stück	L7 0451	
1,25 cm x 9 m	511453	00299789	144 Stück	12 Stück	L7 0453	
2,50 cm x 9 m	511454/754147	00299795	96 Stück	12 Stück	L7 0454	
5,00 cm x 9 m	511455	00299803	48 Stück	6 Stück	L7 0455	

m.ware pore

VLIESPFLASTER
FÜR DIE
HOCHEMPFINDLICHE
HAUT



m.ware pore

M.WARE PORE, VLIESPFLASTER

Rollenpflaster sollten möglichst auf den Hauttyp und die Anwendung abgestimmt sein. **m.ware pore** eignet sich hervorragend für Patienten mit hochempfindlicher, sensibler Haut.

Produkteigenschaften:

- Besonders weiches, anschmiegsames mikroporöses Vlies
- Fixierung ohne Spannung und sehr sicher
- Hervorragende luft- und wasserdampfdurchlässigkeit
- Auch bei Dauerverbänden keine Hautmazerationen
- Ideal bei Patienten mit hochempfindlicher Haut

Anwendung:

- Fixierung von Verbänden/Instrumenten auf der sensiblen Haut.
- **Klebmasse:** hypoallergene Polyacrylate
- **Träger:** weißes, mikroporöses Vlies

Maße	PZN	UK	VE	REF	Preis VE
ohne Schutzring					
1,25 cm x 5 m	03178589	312 Stück	24 Stück	J8 701451	
2,50 cm x 5 m	03178595	216 Stück	12 Stück	J8 701452	
2,50 cm x 9,14 m	03178626	120 Stück	12 Stück	J8 751392	



HANSAPLAST FIXIERPFLASTER SENSITIVE BDF

Hansaplast Sensitive hypoallergene Fixier- und Heftpflaster sind besonders hautfreundlich und lassen sich rückstandsfrei wieder entfernen. Sie sind damit besonders gut für die erste Hilfe auch bei empfindlicher Haut geeignet. Die Hautverträglichkeit ist dermatologisch bestätigt. Hansaplast Sensitive Fixier- und Heftpflaster lassen sich leicht per Hand reißen.

Maße	PZN	UK	VE	REF	Preis VE
1,25 cm x 5 m	12347424	10 Stück	1 Stück	G9 48668	
2,50 cm x 5 m	12347430	10 Stück	1 Stück	G9 48669	



LEUKOPOR BSN

Das Rollenpflaster aus Vliesstoff für die hochempfindliche Haut.

Maße	PZN	UK	VE	REF	Preis VE
ohne Schutzring					
1,25 cm x 5 m	04593563	240 Stück	24 Stück	G9 2481	
2,50 cm x 5 m	04593586	120 Stück	12 Stück	G9 2482	
5,00 cm x 5 m	04593592	60 Stück	6 Stück	G9 2484	
mit Schutzring					
1,25 cm x 5 m	01698793	240 Stück	24 Stück	G9 2471	
2,50 cm x 5 m	01698801	120 Stück	12 Stück	G9 2472	
5,00 cm x 5 m	01698818	60 Stück	6 Stück	G9 2474	
auf Kunststoffkern					
1,25 cm x 9,2 m	04593600	240 Stück	24 Stück	G9 2453	
2,50 cm x 9,2 m	04593617	120 Stück	12 Stück	G9 2454	
5,00 cm x 9,2 m	04593623	60 Stück	6 Stück	G9 2455	



MICROPORE S 3M

Die innovativen Produkteigenschaften machen das neue 3M silikonbeschichtete Pflaster einzigartig.

- Atmungsaktives, patentiertes Trägermaterial – lässt die Haut atmen und vermindert das Risiko von Hautmazeration
- Hypoallergen und besonders hautschonend
- Anwenderfreundlich per Hand längs und quer reißbar
- Hohe Wiedererkennung bei Patienten und Personal durch Blaufärbung
- Seitenschoner beugen Verschmutzung vor
- Einzigartiger Silikonkleber: Die neue Generation des Rollenpflasters vereint Hautfreundlichkeit und Sicherheit

Maße	Farbe	PZN	UK	VE	REF	Preis VE
2,5 cm x 5 m	blau	16015512	120 Stück	12 Stück	S6 2770-1	
5,0 cm x 5 m	blau	16015529	60 Stück	6 Stück	S6 2770-2	

MICROPORE SILICONE, SILIKONROLLENPFLASTER BLAU 3 M

- Hautschonend ablösbar durch Silikontechnologie
- Komfort: Saubere Entfernung, ohne empfindliche Hautschichten zu verletzen oder den Patienten Schmerzen zu bereiten
- Extrem hoher Patientenkomfort
- Sicherheit durch konstante Klebkraft

Maße	PZN	UK	VE	REF	Preis VE
blau, ohne Abroller					
2,50 cm x 5 m	09079813	96 Stück	1 Stück	S6 2775NP-1	

DURAPORE PFLASTER 3M

Ist ein multifunktionales, besonders hochwertiges Kunstseidenpflaster. Jumborollen.

Maße	PZN	UK	VE	REF	Preis VE
1,25 cm x 9,1 m	01593433	240 Stück	24 Stück	S6 1538-0	
2,50 cm x 9,1 m	01593551	120 Stück	12 Stück	S6 1538-1	
5,00 cm x 9,1 m	01593568	60 Stück	6 Stück	S6 1538-2	

LEUKOPLAST SKIN SENSITIVE BSN

Leukoplast skin sensitive ist ein strahlenindifferentes, wasserabweisendes, leicht von Hand reißbares Fixierpflaster, das auf Grund seines sanft haftenden Silikonaufrages für besonders empfindliche Haut geeignet ist. Es ist die optimale Lösung für z.B. Babyhaut, Altershaut, Pergamenthaut oder Cortisonhaut sowie für Patienten, bei denen das Fixierpflaster mehrfach auf derselben Hautregion appliziert und entfernt werden muss. Neben einem sicheren Halt kann ein atraumatischer und schmerzärmer Verbandwechsel gewährleistet werden, wodurch Hautschädigungen vorgebeugt werden können. Darüber hinaus lässt sich Leukoplast skin sensitive mehrfach repositionieren ohne an Klebkraft zu verlieren oder Kleberückstände auf der Haut zu hinterlassen. Dank seiner leichten Transparenz ermöglicht Leukoplast skin sensitive eine kontinuierliche Beobachtung der Haut und bietet durch seine unauffällige Erscheinung besonderen Komfort für den Patienten. Mit Leukoplast skin sensitive wird die Haut optimal geschont und eine erfolgreiche Therapie unterstützt.

Maße	PZN	UK	VE	REF	Preis VE
mit Schutzring					
1,25 cm x 2,60 m	15190874	240 Stück	24 Stück	G9 76173-00	
2,50 cm x 2,60 m	15190897	120 Stück	12 Stück	G9 76173-01	
2,50 cm x 1,00 m	15190911	120 Stück	12 Stück	G9 76173-06	
ohne Schutzring					
2,50 cm x 2,60 m	15190905	120 Stück	12 Stück	G9 76175-00	

LEUKOFLEX BSN

Rollenpflaster aus transparenter Folie, luft- und wasserdicht, für dichte Verbände.

Maße	PZN	UK	VE	REF	Preis VE
ohne Schutzring					
1,25 cm x 5 m	04593445	240 Stück	24 Stück	G9 1131	
2,50 cm x 5 m	04593451	120 Stück	12 Stück	G9 1132	
5,00 cm x 5 m	04593468	60 Stück	6 Stück	G9 1134	
mit Schutzring					
1,25 cm x 5 m	00624947	240 Stück	24 Stück	G9 1121	
2,50 cm x 5 m	00624953	120 Stück	12 Stück	G9 1122	
5,00 cm x 5 m	01155012	60 Stück	6 Stück	G9 1124	



MICROPORE PFLASTER 3M

Micropore-Tape ist die Nummer 1 der hypoallergenen „Papier“-Tapes für die Wundauflagenbefestigung.

Maße	Hersteller-Nr.	PZN	UK	VE	REF	Preis VE
weiß, mit Abroller						
1,25 cm x 5 m	1530NP-OSD	06337930	6 Stück	1 Stück	S6 1530-0D	
2,50 cm x 5 m	M1530NP-1SD	06337947	6 Stück	1 Stück	S6 1530-1D	
weiß						
1,25 cm x 9,1 m		01319732	240 Stück	24 Stück	S6 1530-0	
2,50 cm x 9,1 m		01319749	120 Stück	12 Stück	S6 1530-1	
5,00 cm x 9,1 m		01319755	60 Stück	6 Stück	S6 1530-2	
7,50 cm x 9,1 m		03187772	40 Stück	4 Stück	S6 1530-3	
weiß, Jumborolle im Spender						
1,25 cm x 9,1 m		03187789	240 Stück	24 Stück	S6 1535-0	
2,50 cm x 9,1 m	1535E-1		120 Stück	12 Stück	S6 1535-1	
5,00 cm x 9,1 m		03187803	60 Stück	6 Stück	S6 1535-2	
hautfarben						
1,25 cm x 9,1 m		01319695	240 Stück	24 Stück	S6 1533-0	
2,50 cm x 9,1 m		01319703	120 Stück	12 Stück	S6 1533-1	
5,00 cm x 9,1 m		01319726	60 Stück	6 Stück	S6 1533-2	



COSMOPOR ADVANCE HARTMANN

Cosmopor Advance ist mit der innovativen DryBarrier Technologie ausgestattet, die ermöglicht, dass das Wundexsudat in das Wundkissen aufgenommen, aber nicht wieder abgegeben wird – selbst unter Druck. Diese Kombination von hoher Saugkapazität und geringster Rücknässung erlaubt, dass der Post-OP-Verband länger auf der Wunde verweilen kann. Bei Advance handelt es sich um einen sterilen selbstklebenden Wundverband aus weichem Trägervlies, ausgestattet mit einem hoch absorbierenden Wundkissen.

Maße	PZN	UK	VE	REF	Preis VE
7,2 x 5 cm	03546490	200 Stück	10 Stück	H2 9010180	
7,2 x 5 cm	03546509	500 Stück	25 Stück	H2 9010101	
10 x 6 cm	03546515	600 Stück	25 Stück	H2 9010110	
10 x 8 cm	03546538	450 Stück	25 Stück	H2 9010131	
15 x 8 cm	03546544	300 Stück	25 Stück	H2 9010141	
20 x 10 cm	03546550	250 Stück	25 Stück	H2 9010151	
25 x 10 cm	03546478	80 Stück	10 Stück	H2 9010160	
35 x 10 cm	03546484	80 Stück	10 Stück	H2 9010170	



HANSAPOR STERIL BDF

Steriler Wundverband für post-operative Wunden sowie Schnitt- und Schürfwunden

- Verklebt nicht mit der Wunde
- Besteht aus atmungsaktiven Materialien
- Zeichnet sich durch seinen sicheren Halt aus
- Besonders geeignet für empfindliche Haut
- Hautverträglichkeit ist dermatologisch bestätigt

Maße	PZN	UK	VE	REF	Preis VE
6 x 7 cm	12439913	30 Stück	3 Stück	G9 48650	
6 x 7 cm	12439936	250 Stück	25 Stück	G9 48645	
6 x 7 cm	12439907	4000 Stück	100 Stück	G9 48637	
8 x 10 cm	12439971	30 Stück	3 Stück	G9 48651	
8 x 10 cm	12439988	250 Stück	25 Stück	G9 48646	
8 x 10 cm	12439965	2800 Stück	100 Stück	G9 48638	
10 x 15 cm	14062565	30 Stück	3 Stück	G9 48649	
10 x 15 cm	14062571	250 Stück	25 Stück	G9 48647	
10 x 15 cm	14062559	2200 Stück	100 Stück	G9 48663	
10 x 20 cm	14062536	30 Stück	3 Stück	G9 48742	
10 x 20 cm	14062542	250 Stück	25 Stück	G9 48648	



LEUKOFIX BSN

Für schnelle Fixierung. Rollenpflaster aus transparenter Polyethylen-Folie, längs- u. quer reißbar, perforiert, Anstaltspack, luft- u. dampfdurchlässig

Maße	PZN	UK	VE	REF	Preis VE
ohne Schutzring					
1,25 cm x 5 m	04593379	240 Stück	24 Stück	G9 2131	
2,50 cm x 5 m	04593385	120 Stück	12 Stück	G9 2132	
5,00 cm x 5 m	04593391	60 Stück	6 Stück	G9 2134	
mit Schutzring					
1,25 cm x 5 m	01698586	240 Stück	24 Stück	G9 2121	
2,50 cm x 5 m	01698592	120 Stück	12 Stück	G9 2122	
5,00 cm x 5 m	01698600	60 Stück	6 Stück	G9 2124	
auf Kunststoffkern					
1,25 cm x 9,2 m	04593416	240 Stück	24 Stück	G9 2136	
2,50 cm x 9,2 m	04593422	120 Stück	12 Stück	G9 2137	
5,00 cm x 9,2 m	04593439	60 Stück	6 Stück	G9 2138	

OMNITAPE HARTMANN

Stark klebendes Pflasterband aus 100 % Zellwollgewebe mit Zink-oxid-Kautschuk-Kleber, außerordentlich zugfest und unelastisch für eine präzise und dauerhaft sichere Fixierung von Gelenken und Bändern. Für funktionelle Verbände, z. B. zur Gelenkstabilisierung, insbesondere bei Bänderschädigungen, zur Stützung und Entlastung verletzter Muskeln, zur konservativen Behandlung von Luxationen usw., einzeln in Faltschachteln. Auf Kunststoffspule.

Maße	PZN	UK	VE	REF	Preis VE
2,00 cm x 10 m	04318182	96 Stück	1 Stück	H2 5000581	
3,75 cm x 10 m	04318199	96 Stück	1 Stück	H2 5000599	
5,00 cm x 10 m	04318207	48 Stück	1 Stück	H2 5000606	

LEUKOTAPE FOAM BSN

Schaumgummi-Polstermaterial als Druckschutz, sowie zur gezielten lokalen Druckerhöhung.

Maße	PZN	UK	VE	REF	Preis VE
20 cm x 30 cm	00567847	140 Stück	10 Stück	G9 9776	

MICROFOAM 3M

Microfoam ist hypoallergen, elastisch, sehr anschmiegsam, wasserdicht, atmungsaktiv und ausserdem beschriftbar. Es besteht aus einem Vinylschaumstoff, der Klebstoff ist ein hautfreundliches Polyacrylat mit solider Klebekraft.

Maße	PZN	VE	REF	Preis VE
2,50 cm x 3 m	02024269	12 Stück	S6 1528-1	
5,00 cm x 3 m	02024275	6 Stück	S6 1528-2	
7,50 cm x 3 m	03189274	4 Stück	S6 1528-3	
10,00 cm x 3 m	03190308	3 Stück	S6 1528-4	

MEDIPORE H KLEBEVLIES PERFORIERT 3 M

Medipore H ist ein idealer Vliesverband für die flächige Verbandfixierung.

- Medipore H Klebevlies ist gleichmäßig perforiert und dadurch verlustfrei abzureißen
- Das medizinische Pflaster Medipore H ist latexfrei, hypoallergen
- Bearbeitung ohne Schere möglich, Medipore H mit hoher Sofort- und Dauerklebekraft

Maße	PZN	VE	REF	Preis VE
2,5 cm x 9,1 m	07478957	24 Stück	S6 2861	
5,0 cm x 9,1 m	07478963	12 Stück	S6 2862	
7,6 cm x 9,1 m	07478986	12 Stück	S6 2863	
10,0 cm x 9,1 m	07478992	12 Stück	S6 2864	
15,0 cm x 9,1 m	07479000	12 Stück	S6 2866	
20,0 cm x 9,1 m	07479017	6 Stück	S6 2868	

MEDIPORE AUF LINER KLEBEVLIES AUF TRÄGERPAPIER 3M

Wenn 3M Medipore in exakt zugeschnittenen Formaten appliziert werden soll, bietet sich das querelastische Klebevlies auf einem speziellen Trägerpapier an. Leichter Zuschnitt gewährleistet eine optimale Passform und einen sicheren Sitz.

- Individueller Zuschnitt mit der Schere, Weich, querelastisch und anschmiegsam
- Hohe Klebekraft, Hypoallergen, Atmungsaktiv, Hautfreundlich

Maße	PZN	UK	VE	REF	Preis VE
5 cm x 10 m	00225704	12 Stück	1 Stück	S6 2991/1	
10 cm x 10 m	00225710	12 Stück	1 Stück	S6 2991/2	
15 cm x 10 m	00225727	12 Stück	1 Stück	S6 2991/3	
20 cm x 10 m	00225733	6 Stück	1 Stück	S6 2991/4	



fixtape *mediware*

UNELASTISCHER STÜTZVERBAND

fixtape *mediware*

MEDIWARE FIX.TAPE UNELASTISCHER STÜTZVERBAND

Ideal für das Anlegen von funktionellen Verbänden. Diese Klebebinde läßt sich gut verarbeiten, sitzt rutschsicher, stützt und schützt. Das leichte Abrollen und die Längs- und Quer-Reißbarkeit ermöglichen ein schnelles Arbeiten ohne Hilfsmittel.

Produkteigenschaften:

- Verfügt über eine hohe Klebekraft
- Gewährleistet einen sicheren Halt der Verbände auf der Haut und auf Unterzugbinden
- Lässt sich mühelos in Quer- und Längsrichtung abreißen
- Das Gewebe ist wasserabweisend imprägniert

Anwendung:

- Funktionelle Verbände bei Verletzungen an Muskeln, Gelenken etc.

Farbe	Maße	PZN	UK	VE	REF	Preis VE
weiß	3,75 cm x 10 m	02512520	120 Stück	12 Stück	J8 752501	
blau	3,75 cm x 10 m	02512543	120 Stück	12 Stück	J8 752501B	
gelb	3,75 cm x 10 m	02512566	48 Stück	12 Stück	J8 752501G	
rot	3,75 cm x 10 m	02512589	48 Stück	12 Stück	J8 752501R	
schwarz	3,75 cm x 10 m	02512649	120 Stück	12 Stück	J8 752501S	



LEUKOTAPE CLASSIC BSN

Für funktionelle Verbände bei Verletzungen an Muskeln, Bändern und Gelenken.

Farbe	Maße	PZN	UK	VE	REF	Preis VE
Einzelrolle in Faltschachtel						
weiß	2,00 cm x 10 m	00499695	105 Stück	5 Stück	G9 2204	
weiß	3,75 cm x 10 m	00499726	90 Stück	5 Stück	G9 2206	
weiß	5,00 cm x 10 m	00499732	45 Stück	5 Stück	G9 2207	
blau	3,75 cm x 10 m	00669453	90 Stück	5 Stück	G9 76185	
grün	3,75 cm x 10 m	00669482	90 Stück	5 Stück	G9 76186	
rot	3,75 cm x 10 m	00669476	90 Stück	5 Stück	G9 76187	
gelb	3,75 cm x 10 m	00669499	90 Stück	5 Stück	G9 76188	
schwarz	3,75 cm x 10 m	00885949	90 Stück	5 Stück	G9 2380	
Einzelrolle lose im Karton						
weiß	2,00 cm x 10 m	00499755	72 Stück	12 Stück	G9 1191	
weiß	3,75 cm x 10 m	00499749	120 Stück	12 Stück	G9 2205	
weiß	3,75 cm x 10 m		120 Stück	12 Stück	G9 47109	
blau	3,75 cm x 10 m	00669507	120 Stück	12 Stück	G9 9318	
grün	3,75 cm x 10 m	00669542	120 Stück	12 Stück	G9 9319	
rot	3,75 cm x 10 m	00669513	120 Stück	12 Stück	G9 9317	
gelb	3,75 cm x 10 m	00669536	120 Stück	12 Stück	G9 9263	
schwarz	3,75 cm x 10 m	00886162	48 Stück	12 Stück	G9 2381	



STRAPPAL BSN

Unelastisches Spezialpflaster für Tape Verbände.

Maße	PZN	UK	VE	REF	Preis VE
einzel verpackt					
2,50 cm x 10 m	04300986	30 Stück	5 Stück	G9 71489	
4,00 cm x 10 m	04300992	90 Stück	5 Stück	G9 71492	
lose im Karton					
2,50 cm x 10 m	07476993	160 Stück	8 Stück	G9 71488	
4,00 cm x 10 m	07477001	100 Stück	5 Stück	G9 71491	
5,00 cm x 10 m	07477018		4 Stück	G9 71494	
lose im Karton (Plateauverpackung)					
2,50 cm x 10 m	08667471		36 Stück	G9 71487	
4,00 cm x 10 m	08667488		24 Stück	G9 71490	
5,00 cm x 10 m	08667494		18 Stück	G9 71493	



LEUKOTAPE K ELASTISCHER KLEBEVERBAND BSN

Die Klebefläche hat sinusförmige Aussparungen, um die Luftzirkulation zu ermöglichen. Das elastische Tape Material kann von Kopf bis Fuß eingesetzt werden. Das Material ist den Eigenschaften der Haut angepasst. Ob im Leistungssport oder Alltag, Leukotape K macht das aktive Leben der Patienten wieder bunt und es bleibt die volle Beweglichkeit erhalten. Um einen optimalen Sitz des elastischen Tapes zu erzielen, empfehlen wir Patienten, Leukotape K durch einen Arzt oder Therapeuten anlegen zu lassen.

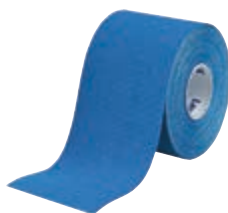

Farbe	Maße	PZN	UK	VE	REF	Preis VE
hautfarben	2,5 cm x 5 m	01907340	50 Stück	5 Stück	G9 7297810	
hautfarben	5,0 cm x 5 m	01907357	50 Stück	5 Stück	G9 7297811	
hautfarben	7,5 cm x 5 m	01907363	40 Stück	5 Stück	G9 7297812	
rot	2,5 cm x 5 m	01907386	50 Stück	5 Stück	G9 7297815	
rot	5,0 cm x 5 m	01907392	50 Stück	5 Stück	G9 7297816	
rot	7,5 cm x 5 m	01907400	40 Stück	5 Stück	G9 7297817	
blau	2,5 cm x 5 m	01907417	50 Stück	5 Stück	G9 7297820	
blau	5,0 cm x 5 m	01907423	50 Stück	5 Stück	G9 7297821	
blau	7,5 cm x 5 m	01907446	40 Stück	5 Stück	G9 7297822	
schwarz	5,0 cm x 5 m	06110184	50 Stück	5 Stück	G9 7297823	
hellblau	5,0 cm x 5 m	06110190	50 Stück	5 Stück	G9 7297824	
pink	5,0 cm x 5 m	06110178	50 Stück	5 Stück	G9 7297825	

AQ[®] TAPE

Kinesiologie-Tape aus der PainMate Alternativ-Medizinserie

**AQ-TAPES
OHNE STECHEN, OHNE SCHMERZEN
„AKUPUNKT-THERAPIE“ OHNE NADEL!**

- Behandlung bei schmerzenden Gelenken
- Ideal für den Einsatz in der Prophylaxe
- Sport-Physiotherapie
- Bei Schmerzproblemen
- Orthopädie
- Lymphologie
- Neurologie



Das kinesiologische Taping wurde Anfang der 70er Jahre in Japan entwickelt. Mit dem elastischen Tape und einer entsprechenden Anlegetechnik ist es möglich, Schmerzen ohne Bewegungseinschränkungen erfolgreich zu behandeln.

Die Tapemethode nutzt den körpereigenen Heilungsprozess. Man erzielt eine stimulierende Wirkung der geklebten Muskelpartien, der Gelenke und des Lymph- und Nervensystems.

Die AQ Tapes sind in 3 Breiten lieferbar:

- **2,5 cm breit** / 2 Rollen á 5,5 m
- in der Spenderdose
- **5,0 cm breit** / 1 Rolle á 5,5 m
- in der Spenderdose
- **7,5 cm breit** / 1 Rolle á 7,5 m
- in der Spenderdose

Die AQ-Tapes sind in 7 Farben lieferbar.

Je 6 bzw. 12 Rollen im Display verpackt. Die rückseitig bedruckte Maßeinteilung erleichtert das Abmessen und Schneiden der Tape-Länge.



IHR VORTEIL:
Rollenlänge jetzt 5,5 m!



Wir weisen darauf hin, dass bei vielen traditionellen und alternativen Heilmethoden zur Zeit noch keine wissenschaftlichen Wirksamkeitsnachweise nach westlichem Prüfstandard vorliegen. Zur vorstehenden Information sind wir verpflichtet, denn nach dem bestehenden Arzneimittelwerbe-gesetz in Deutschland dürfen keine Heilau-sagen zu Nahrungsergänzungsmitteln oder anderen Naturmitteln gemacht werden, auch wenn diese heilen würden.



Farbe	PZN	VE	REF	Preis VE
Standard: Rolle 5,5 m x 5 cm, VE = 1 Rolle				
pink	06055580	1 Stück	S8 AT001	
blau	06055597	1 Stück	S8 AT002	
beige	06055605	1 Stück	S8 AT003	
schwarz	01675102	1 Stück	S8 AT104	
grün	01675125	1 Stück	S8 AT105	
gelb	04700289	1 Stück	S8 AT106	
orange	04700295	1 Stück	S8 AT107	
Schmal: Rolle 5,5 m x 2,5 cm, VE = 2 Rollen				
pink	01675154	2 Stück	S8 AT015	
blau	01675332	2 Stück	S8 AT016	
beige	06055611	2 Stück	S8 AT004	
schwarz	01675415	2 Stück	S8 AT017	
grün	01675444	2 Stück	S8 AT018	
gelb	04700303	2 Stück	S8 AT019	
orange	04700326	2 Stück	S8 AT020	
Breit: Rolle 5,5 m x 7,5 cm, VE = 1 Rolle				
beige	04700332	1 Stück	S8 AT075	

HYPAFIX BSN

Luftdurchlässiges Klebvlies mit 2-teiligem Splitliner. Dieser Splitliner erleichtert die Applikation von Hypafix erheblich.



Maße	PZN	UK	VE	REF	Preis VE
2,5 cm x 10 m	10549388	24 Stück	1 Stück	G9 7144300	
5 cm x 10 m	09080213	24 Stück	1 Stück	G9 7144301	
10 cm x 10 m	09080236	24 Stück	1 Stück	G9 7144302	
15 cm x 10 m	09080242	24 Stück	1 Stück	G9 7144303	
20 cm x 10 m	09080259	24 Stück	1 Stück	G9 7144304	
30 cm x 10 m	09080207	24 Stück	1 Stück	G9 7144305	

OMNIFIX ELASTIC HARTMANN

Stark klebendes Pflasterband aus 100 % Zellwollgewebe mit Zinkoxid-Kautschuk-Kleber; außerordentlich zugfest und unelastisch für eine präzise und dauerhaft sichere Fixierung von Gelenken und Bändern; starke Haftung auch auf textilen Unterzügen und Kompressionsbinden; durch gezackte Kanten mühelos von Hand abreißbar; ebenso gut reißfähig in Längsrichtung; weiß.



Maße	PZN	UK	VE	REF	Preis VE
10 cm x 2 m	04377374	64 Stück	1 Stück	H2 9006011	
5 cm x 10 m	00255579	63 Stück	1 Stück	H2 9006021	
10 cm x 10 m	00255585	36 Stück	1 Stück	H2 9006031	
15 cm x 10 m	00255616	24 Stück	1 Stück	H2 9006041	
20 cm x 10 m	00255622	18 Stück	1 Stück	H2 9006051	

OMNIFIX SILICONE HARTMANN

Omnifix Silicone ist ein selbstklebendes, hautfreundliches Fixiervlies. Das Fixiervlies besteht aus einem Trägermaterial aus Polyester und einer mit einer Applikationsfolie geschützten Silikon-Haftschiicht, wodurch sich das Produkt sogar auf empfindlicher oder vorgeschädigter Haut schmerzlos entfernen lässt. Omnifix Silicone haftet zuverlässig, ist wasserfest und bietet sowohl eine effektive Barriere gegen das Eindringen von Bakterien als auch eine hohe Wasserdampfdurchlässigkeit. Das Fixiervlies ermöglicht eine klebende Fixierung auf einem neuen Niveau.



Maße	PZN	UK	VE	REF	Preis VE
10 cm x 2 m	16830956	64 Stück	1 Stück	H2 9000020	
10 cm x 5 m	16830933	12 Stück	1 Stück	H2 9000010	

CURAFIX H BREITFLÄCHIGES FIXIERPFLASTER

LOHMANN & RAUSCHER

Vliesstoff: weiß, 100 % Polyester, Polyurethanmembran mit hautfreundlichem Polyacrylatkleber (kolophonium- und kolophoniumderivatfrei)



Maße	PZN	UK	VE	REF	Preis VE
10 cm x 2 m	03295711	96 Stück	1 Stück	L2 138946	
15 cm x 2 m	07299634	96 Stück	1 Stück	L2 138940	
5 cm x 10 m	07299640	48 Stück	1 Stück	L2 138941	
10 cm x 10 m	07299657	24 Stück	1 Stück	L2 138942	
15 cm x 10 m	07299663	24 Stück	1 Stück	L2 138943	
20 cm x 10 m	07299686	16 Stück	1 Stück	L2 138944	
30 cm x 10 m	07299692	16 Stück	1 Stück	L2 138945	

URGODERM STRETCH

Urgoderm Stretch ist ein Klebvlies zur großflächigen Fixierung auf empfindlicher Haut. Das Trägermaterial aus Polyester ist mikroperforiert und hautfreundlich. Aufgrund der hervorragenden Querelastizität passt sich der Verband auch stark konturierten Körperpartien an. Die Bewegungsabläufe werden nicht eingeschränkt. Die Polyacrylat-Klebmasse gewährleistet einen sicheren Halt und lässt sich sanft wieder ablösen.



Maße	Hersteller-Nr.	PZN	UK	VE	REF	Preis VE
5 cm x 10 m		03157794	72 Stück	1 Stück	L7 554009	
10 cm x 10 m	754103	03033589	36 Stück	1 Stück	L7 554010	
15 cm x 10 m	754107	03033595	24 Stück	1 Stück	L7 554011	
20 cm x 10 m	505689	03033603	18 Stück	1 Stück	L7 5689	

m•ware fix

VERBANDVLIES
 VERBANDFIXIERUNG
 AN GELENKEN ETC.



m•ware fix

M.WARE FIX, VERBANDVLIES
 m•ware fix für die individuelle Wundversorgung an Gelenken und bewegten, konturierten Körperpartien.
 m•ware fix ist eine weiße Vliesfixierung, die sich den Körperpartien sehr gut anpasst und wird selbst von empfindlichen Patienten sehr gut vertragen. Mit 2-teiligem Splitliner.

ANWENDUNG:

- Vollflächige Verbandfixierung, insbesondere an Gelenken und bewegten Körperpartien
- **Klebmasse:** hypoallergene Polyacrylate
- **Träger:** elastisches Polyestervlies
- **Farbe:** weiss
- **Hauttyp:** normale, sensible Haut

Maße	PZN	UK	VE	REF	Preis VE
10 cm x 10 m	02512661	40 Stück	1 Stück	J8 752512	
15 cm x 10 m	02512655	20 Stück	1 Stück	J8 752514	

FIXOMULL STRETCH BSN

Luftdurchlässiges Klebevlies mit 2-teiligem Splitliner. Dieser Splitliner erleichtert die Applikation von Fixomull Stretch erheblich.



Maße	PZN	UK	VE	REF	Preis VE
mit PZN					
10 cm x 2 m	08441442	12 Stück	1 Stück	G9 70022	
15 cm x 2 m	04539500	12 Stück	1 Stück	G9 2033	
5 cm x 10 m	04539517	24 Stück	1 Stück	G9 9084	
10 cm x 10 m	04539523	24 Stück	1 Stück	G9 9085	
15 cm x 10 m	04539546	24 Stück	1 Stück	G9 9086	
20 cm x 10 m	04539552	24 Stück	1 Stück	G9 9087	
30 cm x 10 m	04539569	24 Stück	1 Stück	G9 9088	
10 cm x 20 m	04919272	12 Stück	1 Stück	G9 47375	
15 cm x 20 m	04919289	12 Stück	1 Stück	G9 47376	
20 cm x 20 m	04919295	12 Stück	1 Stück	G9 47377	
ohne PZN					
5 cm x 10 m		24 Stück	1 Stück	G9 2036	
10 cm x 10 m		24 Stück	1 Stück	G9 2037	
15 cm x 10 m		24 Stück	1 Stück	G9 2038	
20 cm x 10 m		24 Stück	1 Stück	G9 2039	
10 cm x 20 m			12 Stück	G9 7259201	
15 cm x 20 m			12 Stück	G9 7259202	
20 cm x 20 m			12 Stück	G9 7259203	

FIXOMULL SKIN SENSITIVE BSN

Besonders sanfte und hautfreundliche Fixierung

Zur vollflächigen Verbandfixierung, mit geschnittener Abdeckfolie. Rolle in Faltschachtel, latexfrei.



Maße	PZN	UK	VE	REF	Preis VE
5 cm x 5 m	15190928	24 Stück	1 Stück	G9 79965-01	
10 cm x 2 m	15190880	12 Stück	1 Stück	G9 79965-04	
10 cm x 5 m	15190934	12 Stück	1 Stück	G9 79965-02	
15 cm x 5 m	15190940	12 Stück	1 Stück	G9 79965-03	

CURAPOR STERIL WUNDVERBAND LOHMANN & RAUSCHER

Gebrauchsfertiger Wundverband zur sterilen Erstversorgung und Verbandwechsel. Zuverlässiger Rundumverschluss, kein Wundverkleben, elastischer Vliesträger, in der praktischen Großpackung. Luft- und dampfdurchlässig, querdurchdehnbar.



Maße	PZN	UK	VE	REF	Preis VE
weiß					
7 x 5 cm	10756905	100 Stück	5 Stück	L2 32902	
7 x 5 cm	10757170	600 Stück	50 Stück	L2 32897	
7 x 5 cm	10757069	600 Stück	100 Stück	L2 32890	
10 x 8 cm	10757052	100 Stück	5 Stück	L2 32903	
10 x 8 cm	10757075	300 Stück	50 Stück	L2 32891	
10 x 15 cm	10757081	300 Stück	50 Stück	L2 32892	
10 x 20 cm	10757106	450 Stück	50 Stück	L2 32893	
weiß, ohne PZN					
7 x 5 cm		600 Stück	100 Stück	L2 32912	
10 x 8 cm		300 Stück	50 Stück	L2 32913	
10 x 15 cm		300 Stück	50 Stück	L2 32914	
10 x 20 cm		450 Stück	50 Stück	L2 32915	
10 x 25 cm		250 Stück	50 Stück	L2 32916	
10 x 30 cm		250 Stück	50 Stück	L2 32917	
transparent					
7 x 5 cm	02913124	170 Stück	5 Stück	L2 13099	
7 x 5 cm	02913733	500 Stück	50 Stück	L2 13101	
10 x 8 cm	02913555	170 Stück	5 Stück	L2 13100	
10 x 8 cm	02913756	200 Stück	25 Stück	L2 13102	
10 x 15 cm	02914098	225 Stück	25 Stück	L2 13103	
10 x 20 cm	02914170	225 Stück	25 Stück	L2 13104	

COSMOPOR STERIL HARTMANN

Selbstklebender Wundverband aus weichem Trägervlies und zentralem Wundkissen; die Wundkontaktschicht aus einem feinmaschigen Polyethylen-Netz verhindert ein Verkleben mit der Wunde; rasche Sekretableitung durch Drainageeffekt des Micro-Netzes; gute Saugkraft und Polsterwirkung; hautfreundlich durch hypoallergenen Polyacrylatkleber.



Maße	PZN	UK	VE	REF	Preis VE
7,2 x 5 cm	04960553	200 Stück	10 Stück	H2 9008336	
7,2 x 5 cm	04302005	1000 Stück	50 Stück	H2 9008003	
10 x 6 cm	04302011	675 Stück	25 Stück	H2 9008021	
10 x 8 cm	04302034	550 Stück	25 Stück	H2 9008067	
10 x 10 cm	10102150	200 Stück	25 Stück	H2 9008200	
15 x 6 cm	04302028	450 Stück	25 Stück	H2 9008049	
15 x 8 cm	04302040	350 Stück	25 Stück	H2 9008085	
15 x 15 cm	10102167	200 Stück	25 Stück	H2 9008230	
20 x 8 cm	04302057	300 Stück	25 Stück	H2 9008102	
20 x 10 cm	04302063	300 Stück	25 Stück	H2 9008129	
25 x 10 cm	04302086	200 Stück	25 Stück	H2 9008147	
35 x 10 cm	04302092	200 Stück	25 Stück	H2 9008165	

COSMOPOR E HARTMANN

Der selbsthaftende, sterile Wundverband für sicheren Wundschutz

Selbstklebender Wundverband aus weichem Trägervlies mit spezialbeschichtetem, nicht verklebendem Wundkissen; gute Saugkraft und Polsterwirkung; hautfreundlich durch hypoallergenen synthetischen Kautschuk-Kleber.

Zur postoperativen Wundversorgung, aber auch zur sterilen Versorgung von Bagatelverletzungen, z. B. im Rahmen der Ersten Hilfe; bei Patienten mit empfindlicher Haut.



Maße	UK	VE	REF	Preis VE
7,2 x 5 cm	1000 Stück	50 Stück	H2 9008700	
10 x 6 cm	675 Stück	27 x 25 Stück	H2 9008715	
10 x 8 cm	550 Stück	25 Stück	H2 9008730	
15 x 8 cm	350 Stück	25 Stück	H2 9008740	
20 x 8 cm	300 Stück	25 Stück	H2 9008750	
20 x 10 cm	300 Stück	25 Stück	H2 9008760	
25 x 10 cm	200 Stück	25 Stück	H2 9008770	
35 x 10 cm	200 Stück	25 Stück	H2 9008780	



CUTIPLAST PLUS STERIL SMITH & NEPHEW

Die Wasserdampfdurchlässigkeit beugt Hautmazerationen vor. Der hautfreundliche Kleber ist auch für sensible Haut geeignet. Die spezielle Beschichtung sorgt für einen atraumatischen Verbandwechsel und polstert die Wunde. Weich, anschmiegsam, latexfrei.

Maße	PZN	UK	VE	REF	Preis VE
7 x 5 cm (4 x 2,5 cm Wundauflage)	09732638	150 Stück	5 Stück	L6 66801166	
7 x 5 cm (4 x 2,5 cm Wundauflage)	09732561	1100 Stück	110 Stück	L6 66801160	
10 x 7,8 cm (5,3 x 4,5 cm Wundauflage)	09732644	150 Stück	5 Stück	L6 66801167	
10 x 7,8 cm (5,3 x 4,5 cm Wundauflage)	09732578	440 Stück	55 Stück	L6 66801161	
15 x 7,8 cm (15,5 x 5,3 cm Wundauflage)	10325430		5 Stück	L6 66801599	
15 x 7,8 cm (15,5 x 5,3 cm Wundauflage)	09732590	440 Stück	55 Stück	L6 66801162	
19,8 x 10 cm (15,5 x 5,3 cm Wundauflage)	10325447		5 Stück	L6 66801600	
19,8 x 10 cm (15,5 x 5,3 cm Wundauflage)	09732609	385 Stück	55 Stück	L6 66801163	
24,8 x 10 cm (20 x 5,3 cm Wundauflage)	09732615	385 Stück	55 Stück	L6 66801164	
29,8 x 10 cm (25 x 5,3 cm Wundauflage)	09732621	385 Stück	55 Stück	L6 66801165	



CUTIPLAST STERIL SMITH & NEPHEW

Anschmiegsamer Vliesstoffverband – steril. Polsternd, luft- und wasserdampfdurchlässig. Hält auch an konturierten Körperteilen. Hautfreundlicher Polyacrylatkleber verhindert Hautreizungen. Hohe Saugfähigkeit. Atraumatischer Verbandwechsel durch nicht haftendes Wundkissen.

Maße	HerstellerNr	UK	VE	REF	Preis VE
7,2 x 5 cm (4 x 2,7 cm Wundauflage)	66076825	30 Stück	5 Stück	L6 76825	
7,2 x 5 cm (4 x 2,7 cm Wundauflage)	66001478	1000 Stück	100 Stück	G9 1478	
10 x 8 cm (6 x 4 cm Wundauflage)	66076826	30 Stück	5 Stück	L6 76826	
10 x 8 cm (6 x 4 cm Wundauflage)	66001473	400 Stück	50 Stück	G9 1473	
15 x 8 cm (11 x 4 cm Wundauflage)	66001474	400 Stück	50 Stück	G9 1474	
20 x 10 cm (16 x 5 cm Wundauflage)	66001475	350 Stück	50 Stück	G9 1475	
25 x 10 cm (20 x 5 cm Wundauflage)	66001476	350 Stück	50 Stück	G9 1476	
30 x 10 cm (25 x 5 cm Wundauflage)	66001477	350 Stück	50 Stück	G9 1477	



PRIMAPORE SMITH & NEPHEW

Hochaufnahmefähiger Vliesstoffverband zur Versorgung postoperativer Wunden – steril -

- Sicherer, anschmiegsamer Sitz
- Hohe Saugfähigkeit
- Nichthaftendes Wundkissen sorgt für eine ungestörte Wundheilung
- Hautfreundlicher Polyacrylat-Kleber verhindert Hautreizungen

Maße	PZN	UK	VE	REF	Preis VE
7,2 x 5 cm (4 x 2,7 cm Wundauflage)	07478124	1800 Stück	100 Stück	L6 7133	
8,3 x 6 cm (6 x 3,5 cm Wundauflage)	02783006	600 Stück	50 Stück	L6 7135	
10 x 8 cm (5 x 4,5 cm Wundauflage)	07738855	200 Stück	20 Stück	L6 66000317	
15 x 8 cm (11 x 4 cm Wundauflage)	07738861	200 Stück	20 Stück	L6 66000318	
20 x 10 cm (14 x 5 cm Wundauflage)	07738878	200 Stück	20 Stück	L6 66000319	
25 x 10 cm (18 x 5 cm Wundauflage)	07738884	200 Stück	20 Stück	L6 66000320	

servoderm

NICHT HAFTENDES, STARK SAUGFÄHIGES WUNDKISSEN



servoderm

SERVODERM, WUNDKISSEN

Postoperativer, steriler Wundverband

- Vlies-Trägermaterial
- Elastisch
- Hypoallergener Acrylatkleber
- Atmungsaktiv
- Sekret-resistent

Maße	PZN	UK	VE	REF	Preis VE
7,5 x 5 cm	02512678	1000 Stück	50 Stück	J8 753107-B	
9 x 5 cm	02512684	800 Stück	50 Stück	J8 753109-B	
10 x 9 cm	02512690	500 Stück	25 Stück	J8 753110-B	
15 x 9 cm	02512709	400 Stück	25 Stück	J8 753115-B	



ASKINA SOFT STERIL B.BRAUN

Gebrauchsfertiger, hautfreundlicher Vliesstoffwundverband für die postoperative Primär- und Folgeversorgung sezernierender Wunden nach Unfallverletzungen, chirurgischen Eingriffen oder einfach als sanfte Wundabdeckung.

- Für alle Formen der postoperativen, stationären und ambulanten Wundversorgung
- Neuartiges Wundpad mit mikrofeinem Gitternetz. Die saugfähige, nichthaftende Wundaufgabe garantiert eine hohe Polsterwirkung und ungestörte Wundheilung
- Kein Verkleben mit der Wunde durch das hydrophobe, mikrofeine Netz
- Besonders hautfreundlich durch hypoallergenen Polyacrylatkleber
- Elastischer Wundverband mit atmungsaktivem Vliesstoff
- Weiches, anschmiegsames Vliesmaterial, daher besonders gut anmodellierbar
- Abgerundete Ecken, dadurch kein lästiges Aufrollen des Verbandes

Maße	PZN	UK	VE	REF	Preis VE
5 x 7,5 cm	08711137	900 Stück	50 Stück	H7 9086480	
9 x 5 cm	06645896	900 Stück	50 Stück	H7 9086501	
9 x 10 cm	06645904	600 Stück	50 Stück	H7 9086510	
9 x 15 cm	06645910	400 Stück	40 Stück	H7 9086528	
9 x 20 cm	06645927		30 Stück	H7 9086536	



URGOSTERILE

Urgosterile ist ein steriler Wundschnellverband für postoperative Wunden. Er klebt rundum, ist sehr hautfreundlich und lässt sich ohne Kleberückstände sanft von der Haut lösen. Das spezielle Schutzvlies verhindert ein Verkleben mit der Wunde. Sterilisiert mit Ethylenoxid

Maße	Hersteller-Nr.	PZN	UK	VE	REF	Preis VE
5 x 7 cm (2,5 x 4 cm Wundauflage)		17165573	2400 Stück	50 Stück	L7 754087	
10 x 8 cm (4 x 5 cm Wundauflage)		17165596		50 Stück	L7 754086	
10 x 10 cm (5 x 5 cm Wundauflage)		17165604		50 Stück	L7 754085	
20 x 9 cm (15,8 x 4,5 cm Wundauflage)		07708096	440 Stück	20 Stück	L7 556911	
25 x 9 cm (19,4 x 4,5 cm Wundauflage)	505677/600047	07708104	320 Stück	20 Stück	L7 5677	
30 x 9 cm (23 x 4,5 cm Wundauflage)	556913	07708110	240 Stück	20 Stück	L7 5678	



LEUKOMED T BSN

Ein Wundverband, zwei Anwendungen: Leukomed T fixiert einerseits Katheter, Kanülen, Wundauflagen sowie medizinische Hilfsmittel wasser- und keimdicht. Andererseits werden nicht mehr sezernierende Wunden vor Reibung und Scherkräften geschützt. Hierdurch können auch dekubitusgefährdete Hautstellen entlastet werden. Durch die hohe Wasserdampfdurchlässigkeit der Folie werden Feuchtigkeitsansammlungen verhindert und das Risiko von Mazerationen reduziert. Die hochflexible, wasserdichte Folie bietet einen sehr hohen Tragekomfort und sitzt auch an Gelenken und Extremitäten wie eine zweite Haut. Leukomed T ist steril und stellt einen zuverlässigen Schutz gegen Bakterien und Viren dar. Die abgerundeten Ecken gewährleisten eine sichere Fixierung. Die Transparenz ermöglicht eine kontinuierliche Inspektion der Wunde oder Fixierung. Das intuitive Applikationssystem mit dem roten Streifen gewährleistet eine unkomplizierte, schnelle Anwendung, auch mit Handschuhen. Leukomed T besteht aus einer transparenten und extradünnen Polyurethanfolie, vollflächig beschichtet mit Polyacrylatkleber.

Maße	PZN	UK	VE	REF	Preis VE
7,2 x 5 cm	01051011	190 Stück	5 Stück	G9 72381-03	
7,2 x 5 cm	01050951	500 Stück	50 Stück	G9 72381-00	
8 x 10 cm	01051028	190 Stück	5 Stück	G9 72381-04	
8 x 10 cm	01050974	300 Stück	50 Stück	G9 72381-01	
10 x 12,5 cm	05561022	180 Stück	5 Stück	G9 72381-11	
10 x 12,5 cm	05560985	400 Stück	50 Stück	G9 72381-08	
11 x 14 cm	01051034	180 Stück	5 Stück	G9 72381-05	
11 x 14 cm	01050997	400 Stück	50 Stück	G9 72381-02	
10 x 25 cm	07411166	400 Stück	5 Stück	G9 72381-15	
10 x 25 cm	05135354	400 Stück	50 Stück	G9 72381-14	
15 x 20 cm	05561039	190 Stück	5 Stück	G9 72381-12	
15 x 20 cm	05560991	400 Stück	50 Stück	G9 72381-09	
15 x 25 cm	05561045	180 Stück	5 Stück	G9 72381-13	
15 x 25 cm	05561016	400 Stück	50 Stück	G9 72381-10	



LEUKOMED T PLUS BSN

Leukomed T plus bietet nicht nur dem Anwender eine Vielzahl an Möglichkeiten, auch der Patient profitiert von den wasser- und keimdichten Eigenschaften des sterilen Wundverbands. Dieser postoperative Folienverband mit seiner stark saugfähigen Wundauflage ermöglicht es dem Patienten, seine gewohnten Alltagsaktivitäten frühzeitig wieder aufzunehmen. Durch die hohe Wasserdampfdurchlässigkeit der Folie werden Feuchtigkeitsansammlungen verhindert und das Risiko von Mazerationen reduziert. Die hochflexible, wasserdichte Folie bietet einen sehr hohen Tragekomfort und sitzt auch an Gelenken und Extremitäten wie eine zweite Haut. Leukomed T plus ist steril und bietet einen zuverlässigen Schutz gegen Bakterien und Keime. Die abgerundeten Ecken gewährleisten eine sichere Fixierung und verhindern ungewolltes Aufrollen. Das intuitive Applikationssystem mit dem roten Streifen gewährleistet eine unkomplizierte, schnelle Anwendung, auch wenn Handschuhe getragen werden.

Maße	PZN	UK	VE	REF	Preis VE
7,2 x 5 cm	01051198	190 Stück	5 Stück	G9 72382-06	
7,2 x 5 cm	01051040	400 Stück	50 Stück	G9 72382-00	
10 x 8 cm	01051206	180 Stück	5 Stück	G9 72382-07	
10 x 8 cm	01051063	300 Stück	50 Stück	G9 72382-01	
15 x 8 cm	01051092	300 Stück	50 Stück	G9 72382-02	
15 x 8 cm	01051212	180 Stück	5 Stück	G9 72382-08	
20 x 10 cm	05561051	400 Stück	50 Stück	G9 72382-14	

Maße	PZN	UK	VE	REF	Preis VE
20 x 10 cm	05561068	180 Stück	5 Stück	G9 72382-15	
25 x 10 cm	01051100	180 Stück	5 Stück	G9 72382-09	
25 x 10 cm	01051117	400 Stück	50 Stück	G9 72382-03	
30 x 10 cm	01051086	180 Stück	5 Stück	G9 72382-10	
30 x 10 cm	01051146	400 Stück	50 Stück	G9 72382-04	
35 x 10 cm	01051057	180 Stück	5 Stück	G9 72382-11	
35 x 10 cm	01051175	400 Stück	50 Stück	G9 72382-05	



LEUKOMED HOSPITAL BSN

Hautfreundlicher Wundverband - elastisch, saugfähig, atmungsaktiv, latexfrei, einzeln steril eingeschiegelt.

- Aus querelastischem Polyester-Vlies - passt sich auch stark konturierten Körperpartien gut an
- Extra weiche, saugfähige Wundauflage aus Viskose-Vlies mit Polypropylen beschichtet, verhindert das Verkleben mit der Wunde
- Rundum klebend mit guter Sofort- und Dauerklebkraft
- Anschmiegsam mit abgerundeten Ecken
- Hautfreundlich durch Beschichtung mit Polyacrylatkleber - rückstandsfrei zu entfernen
- Herausragende Wasserdampf- und Luftdurchlässigkeit des Trägermaterials

Maße	UK	VE	REF	Preis VE
7,2 cm x 5 cm	400 Stück	50 Stück	G9 72380-18	
10 cm x 8 cm	300 Stück	50 Stück	G9 72380-19	
15 cm x 8 cm	300 Stück	50 Stück	G9 72380-20	
10 cm x 20 cm	400 Stück	50 Stück	G9 72380-21	
10 cm x 25 cm	400 Stück	50 Stück	G9 72380-22	
10 cm x 30 cm	400 Stück	50 Stück	G9 72380-23	
10 cm x 35 cm	400 Stück	50 Stück	G9 72380-24	



LEUKOMED BSN

Steriler Wundverband aus querelastischem Polyester-Vlies, latexfrei und besonders anschmiegsam.

Maße	PZN	UK	VE	REF	Preis VE
7,2 x 5 cm	01050922	180 Stück	5 Stück	G9 72380-07	
7,2 x 5 cm	01050690	400 Stück	50 Stück	G9 72380-00	
8 x 10 cm	01050939	180 Stück	5 Stück	G9 72380-08	
8 x 10 cm	01050715	300 Stück	50 Stück	G9 72380-01	
8 x 15 cm	01050945	180 Stück	5 Stück	G9 72380-09	
8 x 15 cm	01050738	300 Stück	50 Stück	G9 72380-02	
10 x 20 cm	01050744	180 Stück	5 Stück	G9 72380-10	
10 x 20 cm	01050827	400 Stück	50 Stück	G9 72380-03	
10 x 25 cm	01050721	180 Stück	5 Stück	G9 72380-11	
10 x 25 cm	01050856	400 Stück	50 Stück	G9 72380-04	
10 x 30 cm	01050833	180 Stück	5 Stück	G9 72380-12	
10 x 30 cm	01050879	400 Stück	50 Stück	G9 72380-05	
10 x 35 cm	01050862	180 Stück	5 Stück	G9 72380-13	
10 x 35 cm	01050891	400 Stück	50 Stück	G9 72380-06	



HANSAPLAST SENSITIVE BDF

- Für empfindliche Haut
- Besonders hautfreundliches & hypoallergenes Material (dermatologisch bestätigt)
- Schmerzlos zu entfernen
- Für Diabetiker geeignet

Maße	PZN	UK	VE	REF	Preis VE
Hansaplast Sensitive, Meterware					
4 cm x 5 m	13576664	32 Stück	1 Stück	G9 48697	
6 cm x 5 m	13576670	24 Stück	1 Stück	G9 48698	
8 cm x 5 m	13576687	20 Stück	1 Stück	G9 48699	
Hansaplast Sensitive, Strips (Injektionspflaster)					
4 cm x 1,9 cm	13578249	3600 Stück	100 Stück	G9 48702	



HANSAPLAST UNIVERSAL BDF

- Wasser- und schmutzabweisend
- Widerstandsfähiges Material
- Zur schnellen Versorgung von Schürfwunden sowie kleineren Schnitt- und Stichverletzungen

Maße	PZN	UK	VE	REF	Preis VE
Hansaplast Universal Injektionspflaster					
4 cm x 1,9 cm	01215346	3600 Stück	100 Stück	G9 48694	
Hansaplast Universal Strips					
2,3 cm x 2,3 cm	01215286	10000 Stück	250 Stück	G9 48747	
1,9 cm x 7,2 cm	01215292	12000 Stück	100 Stück	G9 48691	
3 cm x 7,2 cm	01215263	5000 Stück	100 Stück	G9 48695	



HANSAPLAST VOLLFLÄCHIGE FIXIERUNG BDF

Zur Fixierung von Wundauflagen und Kompressen

- Besonders flexibel und dehnbar
- Atmungsaktiv
- Hautverträglichkeit dermatologisch bestätigt

Maße	PZN	UK	VE	REF	Preis VE
10 cm x 10 m	14420094	10 Stück	1 Stück	G9 48762	



HANSAPLAST KINDERPFLASTER BDF

Die Hansaplast Kinderpflaster zeigen die Lieblingscharaktere Ihrer Kinder und sind für alle kleineren Wunden bzw. Verletzungen geeignet. Sie schützen Kinderwunden vor Schmutz und Bakterien.

- Farben sind für Kinder ungefährlich
- Die nicht verklebende Wundauflage schützt und polstert die Wunde
- Starke Klebkraft
- Schmerzlos zu entfernen

Typ	PZN	UK	VE	REF	Preis VE
Hansaplast Big Pack Universal Kids 100 Strips	14420059	1000 Stück	100 Stück	G9 48717	



MEDIPORE + PAD 3M

Steriler Fertigverband mit Wundauflage

Maße	PZN	UK	VE	REF	Preis VE
5 x 7,2 cm	01681143	400 Stück	50 Stück	S6 3562E	
6 x 10 cm	01681189	400 Stück	50 Stück	S6 3564E	
10 x 10 cm	01681203	200 Stück	25 Stück	S6 3566E	
10 x 15 cm	01681232	200 Stück	25 Stück	S6 3569E	
10 x 20 cm	01681249	200 Stück	8 x 25 Stück	S6 3570E	
10 x 25 cm	01681284	200 Stück	25 Stück	S6 3571E	
10 x 35 cm	01681367	200 Stück	25 Stück	S6 3573E	



TEGADERM + PAD 3M

Maße	PZN	UK	VE	REF	Preis VE
5 x 7 cm	07590418	200 Stück	50 Stück	S6 3582	
6 x 10 cm	03100481	200 Stück	50 Stück	S6 3584	
9 x 10 cm	07590424	100 Stück	25 Stück	S6 3586	
9 x 15 cm	07590430	100 Stück	25 Stück	S6 3589	
9 x 20 cm	07590447		25 Stück	S6 3590	
9 x 25 cm	07590453		25 Stück	S6 3591	
9 x 35 cm	07590476		25 Stück	S6 3593	



FIXOMULL TRANSPARENT BSN

Wasser- & keimdichte Klebefolie zur vollflächigen Verbandfixierung, mit geschnittenem Abdeckpapier.

Maße	PZN	UK	VE	REF	Preis VE
5 cm x 10 m	03643158	12 Stück	1 Stück	G9 72216-00	
10 cm x 10 m	03643201	12 Stück	1 Stück	G9 72216-01	
15 cm x 10 m	03643218	12 Stück	1 Stück	G9 72216-02	
10 cm x 2 m	03643282	12 Stück	1 Stück	G9 72217	



FIXOMULL BSN

Luftdurchlässiger Klebemull zur vollflächigen Verbandfixierung, mit geschnittenem Abdeckpapier.

Maße	PZN	UK	VE	REF	Preis VE
10 cm x 10 m	01598695	24 Stück	1 Stück	G9 2110	
15 cm x 10 m	01598703	24 Stück	1 Stück	G9 2111	



HANSAPOR STERIL DUSCHPFLASTER BDF

- Steriles, wasserdichtes Duschpflaster
- Transparent und atmungsaktiv
- Für postoperative Wunden, Schnitt- und Schürfwunden

Maße	PZN	UK	VE	REF	Preis VE
6 x 7 cm	14350057	250 Stück	25 Stück	G9 48757	
8 x 10 cm	14350063	250 Stück	25 Stück	G9 48758	



URGOSOFT

Urgosoft ist ein atmungsaktiver, anschmiegsamer Wundschnellverband. Er ist sehr hautfreundlich und lässt sich ohne Kleberückstände sanft ablösen. Der Verband lässt sich durch individuelles Zuschneiden optimal anpassen und somit sparsam verwenden.

Maße	Hersteller-Nr.	PZN	UK	VE	REF	Preis VE
4 cm x 5 m	601537	07563284	48 Stück	1 Stück	L7 2958	
6 cm x 5 m	601538	07563290	32 Stück	1 Stück	L7 2957	
8 cm x 5 m	502956	07563309	28 Stück	1 Stück	L7 2956	



CUTIPLAST SMITH & NEPHEW

Querelastischer Wundverband zur Versorgung sezernierender Wunden. Aus Polyestervlies für atraumatischen Verbandwechsel.

Maße	Hersteller-Nr.	PZN	UK	VE	REF	Preis VE
4 cm x 5 m	66001464	02033015	18 Stück	1 Stück	G9 1464	
6 cm x 5 m	66001466	02033021	12 Stück	1 Stück	G9 1466	
8 cm x 5 m	66001468	02033038	9 Stück	1 Stück	G9 1468	



LEUKOPLAST SOFT WHITE WUNDSCHNELLVERBAND BSN

Ein Pflaster für anspruchsvolle Anwender sollte mehr als nur besonders hautverträglich sein. Das Sortiment von Leukoplast Soft white ist auf die Anforderungen professioneller Anwender zugeschnitten.

Maße	PZN	UK	VE	REF	Preis VE
4 cm x 5 m	15424119	50 Stück	1 Stück	G9 7645000	
6 cm x 5 m	15424125	20 Stück	1 Stück	G9 7645001	
8 cm x 5 m	15424131	30 Stück	1 Stück	G9 7645002	



DERMAPLAST SOFT HARTMANN

Aus weichem, querelastischem Vliesstoff, mit hoher Luft- und Wasserdampfdurchlässigkeit; insbesondere zur Versorgung an konischen Körperteilen oder besonders empfindlichen Körperpartien bei sehr sensibler Haut.

Maße	PZN	UK	VE	REF	Preis VE
4 cm x 1,6 cm	16600110	15000 Stück	250 Stück	H2 5353812	
4 cm x 5 cm	16600050	32 Stück	1 Stück	H2 5353512	
6 cm x 5 m	16600067	32 Stück	1 Stück	H2 5353612	
8 cm x 5 m	16600073	24 Stück	1 Stück	H2 5353712	
Ø 2,2 cm	16600104	7200 Stück	200 Stück	H2 5353822	



CURAPLAST SENSITIVE LOHMANN & RAUSCHER

Weiches, anschmiegsames Vliespflaster bei sensibler Haut. Für den schnellen Verband in Klinik und Praxis. Im Spenderkarton.

Maße	PZN	UK	VE	REF	Preis VE
4 cm x 5 m	07366796	36 Stück	1 Stück	L2 30616	
6 cm x 5 m	07366804	40 Stück	1 Stück	L2 30617	
8 cm x 5 m	07366810	24 Stück	1 Stück	L2 30618	
Ø 2,3 cm	07632921	2400 Stück	100 Stück	L2 30626	



URGOSOFT INJEKTIONSPFLASTER

Die fertig geschnittenen Pflaster ersparen das umständliche Zuschneiden der Meterware. Sie besitzen ein Wundkissen mit Schutzvlies, das ein Verkleben mit der Wunde verhindert. Die abgerundeten Ecken von Urgosoft Injektionspflaster verhindern ein Aufrollen der Enden. Trägermaterial: weißes Vlies, Klebmasse: Polyacrylat-Kleber, Wundkissen: aus Viskose mit einem Schutzvlies aus Polyethylen. Nur zum Einmalgebrauch bestimmt.

Maße	PZN	UK	VE	REF	Preis VE
2 x 4 cm	17419795	6000 Stück	500 Stück	L7 601535	
2 x 6 cm	02217347	3000 Stück	500 Stück	L7 601536	



CURAPLAST SENSITIV INJEKTIONSPFLASTER LOHMANN & RAUSCHER

Fertige Pflasterabschnitte von der Rolle, ideal bei Blutabnahme, Injektionen etc.

Maße	PZN	UK	VE	REF	Preis VE
2 x 4 cm	07378575	4000 Stück	250 Stück	L2 30625	



LEUKOPLAST SOFT WHITE INJEKTIONSPFLASTER BSN

Leukoplast Soft ist ein besonders hautfreundlicher Wundschnellverband für empfindliche Haut. Das Trägermaterial ist besonders anschmiegsam und passt sich den Körperkonturen an. Leukoplast Soft bietet einen hohen Tragekomfort.

Maße	PZN	VE	REF	Preis VE
1,9 x 4 cm	15424102	500 Stück	G9 7645026	



ASKINA INJEKTIONSPFLASTER B.BRAUN

Hypoallergenes Injektionspflaster

Anschmiegsames und hautfreundliches Injektionspflaster.

- Sehr hautfreundliches Injektionspflaster
- Bereits fertig geschnitten
- Ein Wundkissen mit Schutzvlies verhindert Wundverklebungen
- Strapazierfähig und zugfest
- Abgerundete Ecken sorgen für besseren Halt und verhindern ein Aufrollen der Enden

Maße	PZN	UK	VE	REF	Preis VE
2 x 4 cm	09915043	4000 Stück	250 Stück	H7 9082204	



LEUKOPLAST UNIVERSAL WUNDSCHNELLVERBAND BSN

Für Verletzungen unter feuchten oder schmutzigen Bedingungen.

- Wasser- und schmutzabweisend
- Hautfreundlich
- Atmungsaktiv

Maße	PZN	UK	VE	REF	Preis VE
Leukoplast Universal Strips, wasserabweisend					
19 mm x 72 mm	13838302	36 x 100 Stück	100 Stück	G9 7646101	
28 mm x 72 mm	13838360	12 x 100 Stück	100 Stück	G9 7646100	
Ø 22 mm	13838377	12 x 250 Stück	250 Stück	G9 7646103	
Leukoplast Universal Meterware, wasserabweisend					
6 cm x 5 m	13838319	20 Stück	1 Stück	G9 7646106	
Leukoplast Universal Finger Strips					
19 mm x 120 mm	13838325	36 x 100 Stück	100 Stück	G9 7646107	
Leukoplast Universal Injektionspflaster					
19 mm x 40 mm	13838354	36 x 100 Stück	100 Stück	G9 7646108	



INJEKTIONSPFLASTER IN DER ABREISSPACKUNG

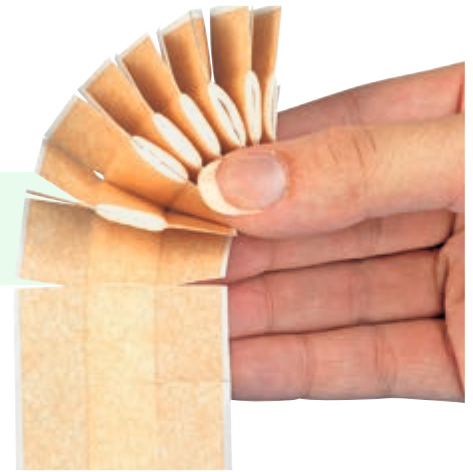

INJEKTIONSPFLASTER

Das neue, preiswerte Injektionspflaster

- Spenderpackung = 250 einzeln abreißbare Pflaster (20 x 40 mm) = doppelte Menge
- Aus freundlichem, hautfarbenem Vlies mit hypoallergenem Kleber

Die Abreißverpackung ermöglicht die hygienische Entnahme und vermeidet das Berühren mit den Fingern, welches bei geschütteter Ware nicht vermeidbar ist.

Maße	PZN	UK	VE	REF	Preis VE
2 x 4 cm	02512862	33000 Stück	250 Stück	J8 2990	



LEUKOPLAST SOFT INJEKTIONSPFLASTER BSN

Für empfindliche Haut, besonders hautfreundlich, hoher Tragekomfort, passt sich den Körperkonturen an, latexfrei.

Maße	PZN	UK	VE	REF	Preis VE
1,9 x 4 cm	13838443	3600 Stück	100 Stück	G9 7929705	



HANSAPLAST SOFT INJEKTIONSPFLASTER BDF

- Besonders hautfreundlicher, luft- und wasserdampfdurchlässiger Wund-schnellverband
- Für empfindliche Haut
- Mit besonders anschmiegsamen Trägermaterial
- Latexfrei

Maße	PZN	UK	VE	REF	Preis VE
1,9 x 4 cm	00757967	3600 Stück	100 Stück	G9 48741	



SKIN-PREP HAUTSCHÜTZTÜCHER SMITH & NEPHEW

SKIN-PREP Hautschütztücher verbessern die Hafteigenschaften von klebenden Verbänden. Bei Applikation auf intakter Haut hinterlässt SKIN-PREP nach dem Verdunsten der Flüssigkeit einen dünnen Film. Dieser Schutzfilm zwischen Haut und Kleber begünstigt einen schmerzarmen Verbandwechsel. Zudem hilft SKIN-PREP, Schäden oder Verletzungen der Haut beim Entfernen klebender Verbände vorzubeugen.

- Verbessert die Hafteigenschaften von klebenden Verbänden
- Ermöglicht einen schmerzarmen Verbandwechsel
- Minimiert Trauma beim Entfernen von klebenden Verbänden
- Eine Schicht ist ausreichend
- Wasserdicht
- Latexfreie Formulierung

Maße	PZN	UK	VE	REF	Preis VE
7 x 3 cm	00837318	1000 Stück	50 Stück	L6 59420425	



HANSAPLAST CLASSIC BDF

- Qualitativ hochwertige Pflaster als Meterware oder Strips für die Versorgung verschiedenster Wunden
- Besonders geeignet für Arztpraxen, Pflegedienste und Großbetriebe
- Atmungsaktives Material
- Extra starke Klebkraft

Maße	PZN	UK	VE	REF	Preis VE
4 cm x 5 m	07577553	32 Stück	1 Stück	G9 48688	
6 cm x 5 m	07577576	24 Stück	1 Stück	G9 48689	
8 cm x 5 m	07577582	20 Stück	1 Stück	G9 48690	



LEUKOPLAST CLASSIC WUNDSCHNELLVERBAND BSN

Für die schnelle Versorgung von Alltagsverletzungen.

- Atmungsaktiv
- Starke Haftkraft
- Robust und strapazierfähig

Maße	PZN	UK	VE	REF	Preis VE
4 cm x 5 m	13838199	28 Stück	1 Stück	G9 7929600	
6 cm x 5 m	13838207	20 Stück	1 Stück	G9 7929601	
8 cm x 5 m	13838213	16 Stück	1 Stück	G9 7929602	



HANSAPLAST ELASTIC BDF

- Speziell für Gelenke & viel bewegte Körperstellen
- Atmungsaktives Material
- Zur schnellen Versorgung von Schürfwunden sowie kleineren Schnitt- und Stichverletzungen
- Besonders flexibel, anschmiegsam und zuverlässig klebend

Maße	PZN	UK	VE	REF	Preis VE
Hansaplast Elastic Fingerkuppenpflaster					
5 cm x 4 cm	02461314	5000 Stück	50 Stück	G9 48685	
Hansaplast Elastic Finger Strips					
2 cm x 12 cm	07577524	10000 Stück	100 Stück	G9 48686	
2 cm x 18 cm	07577530	6000 Stück	100 Stück	G9 48687	
Hansaplast Elastic Meterware					
4 cm x 5 m	07577607	32 Stück	1 Stück	G9 48683	
6 cm x 5 m	07577613	24 Stück	1 Stück	G9 48684	
8 cm x 5 m	07577636	20 Stück	1 Stück	G9 48367	



LEUKOPLAST ELASTIC WUNDSCHNELLVERBAND BSN

Für Wunden an konturierten und viel bewegten Körperteilen.

- Besonders flexibel
- Zuverlässige Haftkraft
- Atmungsaktiv



Maße	PZN	UK	VE	REF	Preis VE
Leukoplast Elastic Fingerkuppenpflaster					
44 mm x 50 mm	13838236	1800 Stück	50 Stück	G9 7929800	
Leukoplast Elastic Finger Strips					
19 mm x 120 mm	13838242	3600 Stück	100 Stück	G9 7929801	
19 mm x 180 mm	13838259	3600 Stück	100 Stück	G9 7929802	
Leukoplast Elastic Meterware					
4 cm x 5 m	13838265	28 Stück	1 Stück	G9 7929803	
6 cm x 5 m	13838271	20 Stück	1 Stück	G9 7929804	
8 cm x 5 m	13838288	16 Stück	1 Stück	G9 7929805	



HANSAPLAST SOFT BDF

- Besonders hautfreundlich
- Anschließsam, querelastisch & luftdurchlässig
- Zur schnellen Versorgung von Schürfwunden sowie kleineren Schnitt- und Stichverletzungen
- Für empfindliche Haut
- Latexfrei

Maße	PZN	UK	VE	REF	Preis VE
4 cm x 5 m	08861291	32 Stück	1 Stück	G9 48736	
6 cm x 5 m	08861345	24 Stück	1 Stück	G9 48737	
8 cm x 5 m	08861351	20 Stück	1 Stück	G9 48738	



LEUKOPLAST SOFT WUNDSCHNELLVERBAND BSN

Für die empfindliche Haut.

- Besonders hautfreundlich
- Hoher Tragekomfort
- Passt sich den Körperkonturen an, latexfrei

Maße	PZN	UK	VE	REF	Preis VE
4 cm x 5 m	13838383	28 Stück	1 Stück	G9 7929700	
6 cm x 5 m	13838408	20 Stück	1 Stück	G9 7929701	
8 cm x 5 m	13838414	16 Stück	1 Stück	G9 7929702	



HANSAPLAST SOFT STRIPS BDF

- Besonders hautfreundlich, latexfrei
- Anschließsam, querelastisch & luftdurchlässig
- Zur schnellen Versorgung von Schürfwunden sowie kleineren Schnitt- und Stichverletzungen
- Für empfindliche Haut

Maße	PZN	UK	VE	REF	Preis VE
1,9 x 7,2 cm	00757938	1000 Stück	100 Stück	G9 48739	
3,0 x 7,2 cm	00757950	1000 Stück	100 Stück	G9 48740	



LEUKOPLAST SOFT WUNDSTRIPS BSN

Für empfindliche Haut, besonders hautfreundlich, hoher Tragekomfort, passt sich den Körperkonturen an, latexfrei.

Maße	PZN	UK	VE	REF	Preis VE
1,9 x 7,2 cm	13838420	3600 Stück	100 Stück	G9 7929703	
2,8 x 7,2 cm	13838437	3600 Stück	100 Stück	G9 7929704	



CURAFIX I.V. CLASSIC KANÜLEN-FIXIERPFLASTER LOHMANN & RAUSCHER

Vliesstoff-Fixierverband zur engumschließenden Applikation von Verweilkanülen; mit separatem Tupf-/Polsterkissen. Fein elastischer Vliesstoff, 100 % Polyester, hautverträglicher Polyacrylatkleber, einzeln steril eingeschiegelt.

Maße	PZN	UK	VE	REF	Preis VE
2,5 x 12,5 cm, ohne Schlitz, hautfarben	02429629	2000 Stück	20 Stück	L2 30102	



OPSITE IV3000 SMITH & NEPHEW

Hochatmungsaktive, transparente Polyurethanfolie – steril

- Einfache Applikation „mit einer Hand“ auch an schwierigen Körperstellen
- Verhindert die Ansammlung von Feuchtigkeit
- Sichere, dauerhafte Fixierung

- Hautfreundlicher Polyacrylatkleber rasterförmig aufgetragen
- Hohe Wasserdampfdurchlässigkeit, bis zu 8-fach höher als andere Filmprodukte
- Kontrolle der Punktionsstelle durch Transparenz der Folie
- Sichere Keim- und Bakterienbarriere

Maße	PZN	UK	VE	REF	Preis VE
Einhandapplikation					
6 x 7 cm	07478153	1800 Stück	100 Stück	L6 4007	
7 x 9 cm	07498902	2000 Stück	100 Stück	L6 4006	
10 x 12 cm	03412329	100 Stück	10 Stück	L6 66004005	
10 x 12 cm	07478176	400 Stück	50 Stück	L6 4008	



CURAFIX I.V. SOFT KANÜLENFIXIERPFLASTER LOHMANN & RAUSCHER

Curafix i.v. Soft besteht aus reinem Vliesstoff und lässt sich schnell und einfach applizieren. Das Wundkissen dient zur Aufnahme von Blut und Exsudat.* Besonders Kanülen mit Injektionsport können durch die Lochstanzung und den überlappenden Pflasterflügel sicher fixiert werden.* Zudem verfügt Curafix i.v. Soft über eine latexfreie Formulierung und ist hautfreundlich.**

*Die genannten Eigenschaften beziehen sich auf bisher vorliegende In-vitro-Daten.

**Die genannten Eigenschaften beziehen sich auf bisher vorliegende In-vitro-Daten und Literaturdaten.

Steril, einzeln eingeschiegelt

Maße	PZN	UK	VE	REF	Preis VE
7,5 x 6 cm	14212361	400 Stück	50 Stück	L2 33696	



CURAFIX I.V. CONTROL LOHMANN & RAUSCHER

Curafix i.v. Control besteht aus einer Vliesstoff- und Folienlamination. Das transparente Sichtfenster ermöglicht die Beobachtung und Kontrolle der Punktionsstelle ohne den Verband wechseln zu müssen. Besonders Kanülen mit Injektionsport können durch die Lochstanzung und den überlappenden Pflasterflügel sicher fixiert werden.* Zudem lässt sich Curafix i.v. Control rückstandsarm entfernen und ist hautfreundlich.**

*Die genannten Eigenschaften beziehen sich auf bisher vorliegende In-vitro-Daten.

**Die genannten Eigenschaften beziehen sich auf bisher vorliegende In-vitro-Daten und Literaturdaten.

Steril, einzeln eingeschiegelt.

Typ	Maße	PZN	UK	VE	REF	Preis VE
mit Sichtfenster	7,5 x 6 cm K	14212378	400 Stück	50 Stück	L2 33697	



ASKINA SOFT I. V. B. BRAUN

Hypoallergener Fixierverband für Venenverweilkanülen

Ermöglicht eine sanfte und sichere Fixierung von Venenverweilkanülen

- Hoher Tragekomfort durch elastisches, atmungsaktives Vliesmaterial
- Steril, kontaminations- und Infektionsschutz durch saugfähige Wundauflage

- Separater Mehrschichttupfer zur Unterpolsterung des Kanülenkörpers
- Hypoallergener Kleber mit zuverlässiger Klebekraft
- Hoher Tragekomfort durch elastisches Vliesmaterial
- Kein Verkleben mit der Punktionsstelle
- Leichte und sichere Fixierung von Kanülen

Maße	PZN	UK	VE	REF	Preis VE
8 x 6 cm	00427738	400 Stück	50 Stück	H7 9086919	



CURAFIX H BREITFLÄCHIGES FIXIERPFLASTER LOHMANN & RAUSCHER

Vliesstoff: weiß, 100 % Polyester, Polyurethanmembran mit hautfreundlichem Polyacrylatkleber (kolophonium- und kolophoniumderivatfrei)

Maße	PZN	UK	VE	REF	Preis VE
10 cm x 2 m	03295711	96 Stück	1 Stück	L2 138946	
15 cm x 2 m	07299634	96 Stück	1 Stück	L2 138940	
5 cm x 10 m	07299640	48 Stück	1 Stück	L2 138941	
10 cm x 10 m	07299657	24 Stück	1 Stück	L2 138942	
15 cm x 10 m	07299663	24 Stück	1 Stück	L2 138943	
20 cm x 10 m	07299686	16 Stück	1 Stück	L2 138944	
30 cm x 10 m	07299692	16 Stück	1 Stück	L2 138945	



CURATEST VLIESTOFF TESTPFLASTER LOHMANN & RAUSCHER

Aus Polypropylen-Vlies, mit beschriftbarem Seitenrand, mit je 10 Testkammern, verwendbar wie ein Schnellverband, gut hautverträglich. Mit 10 Testkammern pro Streifen.

Maße	PZN	UK	VE	REF	Preis VE
7,5 x 12,5 cm	07666311	1200 Stück	50 Stück	L2 30054	



CURATEST-F FOLIEN TESTPFLASTER LOHMANN & RAUSCHER

Auf transparenter Trägerfolie, luftdurchlässig, wasserdicht. Haftet wie eine 2. Haut und ist ideal beim Duschen. Mit 10 Testkammern pro Streifen.

Maße	PZN	UK	VE	REF	Preis VE
7,5 x 12,5 cm	07666328	1200 Stück	50 Stück	L2 30062	



VECA-C / VECAFIX BD

Katheterfixierverbände

- Zur Fixierung des Katheters und zum Schutz der Punktionsstelle
- Semipermeables Kathetervlies verhindert die Bildung einer feuchten Kammer
- Sterile Einzelverpackung, Einmalgebrauch

Die Verpackung des Veca-C Katheterverbandes enthält geringe Mengen Latex. Der Katheterfixierverband ist jedoch latexfrei.

Typ	Maße	PZN	VE	REF	Preis VE
mit Sichtfenster	7,5 x 6,0 cm	14046454	50 Stück	I4 392020	
ohne Sichtfenster	7,5 x 6,0 cm	04219735	50 Stück	I4 392015	



CUTIMED SORBION SORBACT BSN

Cutimed Sorbion Sorbact wird verwendet zur Infektionsprophylaxe und bei sauberen, kontaminierten, kolonisierten oder infizierten Wunden mit starker bis übermäßiger Exsudation, wie z.B.:

- Dekubitus
- Diabetisches Ulcus cruris
- Vaskuläres Ulcus
- Postoperative Wunden
- Traumatische Wunden

Der Wundverband kann auch in der Kompressionstherapie verwendet werden. Verbandstandzeit: abhängig vom Zustand der Wunde, max. drei Tage

Maße	PZN	UK	VE	REF	Preis VE
10 cm x 10 cm	10526387	12 x 12 Stück	12 Stück	G9 7269804	
20 cm x 10 cm	10526393	6 x 12 Stück	12 Stück	G9 7269805	
20 cm x 20 cm	10526401	4 x 12 Stück	12 Stück	G9 7269806	
30 cm x 20 cm	10526418	4 x 12 Stück	12 Stück	G9 7269807	



LEUKOMED I.V. BSN

Sterile Kanülenfixierung aus Polyestervlies mit Wundauflage und zusätzlichem Vliespad. Pflaster einzeln steril eingeseigelt.

Maße	PZN	UK	VE	REF	Preis VE
8 x 6 cm	04535703	400 Stück	50 Stück	G9 72389	

LEUKOMED I.V. FILM BSN

Verschiedene Formen und Größen gewährleisten eine sichere und dauerhafte Fixierung von zentralen und peripheren Venenkathetern und Kanülen mit und ohne Injektionsport. Die transparenten Leukomed I.V. film Fixierpflaster bieten eine hohe Therapiesicherheit bei einfacher und schneller Handhabung. Dank der Transparenz kann die Einstichstelle, während sie keim- und wasserdicht abgedeckt ist, jederzeit kontrolliert werden, ohne dass ein Verbandwechsel erforderlich ist. Durch die hohe Wasserdampfdurchlässigkeit der Folie werden Feuchtigkeitsansammlungen verhindert und das Risiko von Mazerationen reduziert. Die hochflexible, wasserdichte Folie bietet einen sehr hohen Tragekomfort und sitzt wie eine zweite Haut. Die aus Polyestervlies bestehenden Flügel sind querelastisch und daher sehr anschmiegsam. Sie sorgen für zusätzliche Stabilisierung in der Fixierung (gilt nicht für Best. Nr. 7239004). Leukomed I.V. film Fixierpflaster sind steril und bieten einen zuverlässigen Schutz gegen Bakterien, Viren und Infektionen. Die abgerundeten Ecken und die zusätzlichen Fixierstreifen gewährleisten eine sichere Anwendung.

Maße	PZN	UK	VE	REF	Preis VE
4,5 x 4,5 cm	07706909	500 Stück	50 Stück	G9 72390-04	
8 x 6 cm	04535726	400 Stück	50 Stück	G9 72390	
9 x 7 cm	07706967	300 Stück	50 Stück	G9 72390-05	

OMNISTRIP, STERIL HARTMANN

Hypoallergene Wundnahtstreifen aus hautfarbenem Vliesstoff mit Polyacrylat-Kleber, mit abgerundeten Ecken, extrem luft- und wasserdampfdurchlässig, keine Mazeration, sicher haftend, schmerzlos und ohne Rückstände zu entfernen, strahlenindifferent, temperatur- und alterungsbeständig.



Maße	PZN	UK	VE	REF	Preis VE
3 mm breit, steril, eingeseigelt zu 5 Stück					
3 x 76 mm	00761638	1500 Stück	250 Stück	H2 5406813	
6 mm breit, steril, eingeseigelt zu 6 Stück					
6 x 38 mm	00761644	1800 Stück	300 Stück	H2 5406823	
6 mm breit, steril, eingeseigelt zu 3 Stück					
6 x 76 mm	00761650	900 Stück	150 Stück	H2 5406833	
6 mm breit, steril, eingeseigelt zu 10 Stück					
6 x 101 mm	00761667	3000 Stück	500 Stück	H2 5406843	
12 mm breit, steril, eingeseigelt zu 6 Stück					
12 x 101 mm	00761673	1800 Stück	300 Stück	H2 5406853	
25 mm breit, steril, eingeseigelt zu 4 Stück					
25 x 127 mm	00761696	1200 Stück	200 Stück	H2 5406863	

LEUKOSTRIP SMITH & NEPHEW

Elastische Wundverschlußstreifen als Primär- und Sekundärverschluß in der großen und kleinen Chirurgie. Als Ersatz der Hautnaht.



Maße	PZN	UK	VE	REF	Preis VE
Leukostrip					
4,0 x 38 mm	07610374	1600 Stück	10 x 8 Stück	L6 66072954	
4,0 x 38 mm	03374362	1600 Stück	50 x 8 Stück	G9 2876	
6,4 x 76 mm	07610380	600 Stück	10 x 3 Stück	L6 2952	
6,4 x 76 mm	03374379	600 Stück	50 x 3 Stück	G9 2878	
6,4 x 102 mm	07610397	1000 Stück	10 x 5 Stück	L6 66072955	
6,4 x 102 mm	03374385	1000 Stück	50 x 5 Stück	G9 2879	
13 x 102 mm	07610405	1200 Stück	10 x 6 Stück	L6 2953	
13 x 102 mm	03374391	1200 Stück	50 x 6 Stück	G9 2880	
26 x 102 mm	03374416	400 Stück	25 x 4 Stück	G9 2881	
Leukostrip S					
4,0 x 38 mm	08828253	800 Stück	50 x 4 Stück	L6 66002882	
6,4 x 76 mm	08828276	600 Stück	50 x 3 Stück	L6 66002883	
38 x 4 mm (4 Stück) & 76 x 6,4 mm (3 Stück)	08828247	560 Stück	20 x 7 Stück	L6 66102872	



LEUKOSAN STRIP BSN

Für den sicheren Hautverschluss

Wundnahtstreifen sind eine etablierte Größe im Bereich des Wundverschlusses. Bei der Entwicklung von Leukosan Strip wurde besonderer Wert auf qualitativ hochwertige Materialien und eine dauerhafte und zugleich flexible Wundrandadaption gelegt. Das speziell gewirkte Material verringert das Risiko von Hautmazerationen und lässt die Feuchtigkeit hindurch. Die miteinander verwobenen Polyamidfäden garantieren die besondere Elastizität von Leukosan Strip. Diese intelligente Struktur passt sich den unterschiedlichen Heilungsstadien einer Wunde an. Der kräftige und zugleich hautfreundliche Kleber garantiert eine schnelle und sichere Adaption der Wundränder. Abgerundete Ecken verhindern das Aufrollen des Materials und sorgen für eine lange Haltbarkeit auf der Haut. Bei frühzeitiger Entfernung der Hautnaht bzw. -klammer kann durch Leukosan Strip das kosmetische Narbenergebnis verbessert werden. Leukosan Strips bestehen aus weißem oder hautfarbenem, mikroporösem Polyamidgewebe, beschichtet mit einem Acryl-Polymer-Kleber.

Maße	PZN	UK	VE	REF	Preis VE
weiß – Faltschachtel mit 10 Peelbeuteln, steril					
6 x 38 mm	06698303	160 Stück	10 x 3 Stück	G9 7262800	
6 x 75 mm	06698332	160 Stück	10 x 3 Stück	G9 7262802	
6 x 100 mm	06698349	160 Stück	10 x 10 Stück	G9 7262803	
12 x 100 mm	17875694	160 Stück	10 x 6 Stück	G9 7129204	
weiß – Faltschachtel mit 50 Peelbeuteln, steril					
6 x 38 mm	06698378	200 Stück	50 x 6 Stück	G9 72629-00	
3 x 75 mm	06698384	200 Stück	50 x 5 Stück	G9 72629-01	
6 x 75 mm	06698390	200 Stück	50 x 3 Stück	G9 72629-02	
6 x 100 mm	06698409	200 Stück	50 x 10 Stück	G9 72629-03	
12 x 100 mm	06698415	200 Stück	50 x 6 Stück	G9 72629-04	
weiß – Faltschachtel mit 25 Peelbeuteln, steril					
25 x 100 mm	06698421	100 Stück	25 x 4 Stück	G9 72629-05	
hautfarben – Kleinpäckung mit 2 Peelbeuteln, steril					
6 x 38 mm (6 Streifen) & 6 x 75 mm (3 Streifen)	10177320	32 Stück	16 x 9 Stück	G9 7262816	
hautfarben – Faltschachtel mit 50 Peelbeuteln, steril					
6 x 38 mm	10407688	200 Stück	50 x 6 Stück	G9 72629-07	
6 x 75 mm	10407702	200 Stück	50 x 3 Stück	G9 72629-08	
12 x 100 mm	10407719	200 Stück	50 x 6 Stück	G9 72629-09	



TEGADERM CHG CHLORHEXIDINGLUCONAT I.V. FIXIERVERBAND 3M

- Anhaltende antimikrobielle Wirkung direkt an der Einstichstelle über einen Zeitraum von bis zu sieben Tagen
- Saugfähiges CHG Gelkissen nimmt kleinere Mengen Flüssigkeit rund um die Einstichstelle auf
- Transparentfolie über der Einstichstelle mit netzförmig aufgebrachtem Kleber: sichert und schützt den Katheter und erlaubt eine Ableitung der Feuchtigkeit der Haut
- Transparentfolie und das integrierte Gelkissen über der Einstichstelle erlauben erlaubt eine Beobachtung derselben ohne Verbandwechsel
- Vliesverstärkung für erhöhte Stabilität
- Laminierte Dokumentations- und Fixierstreifen bieten zusätzlichen Schutz
- Berührungsfreie Applikation durch seitliche Haltetaschen

Maße	PZN	VE	REF	Preis VE
7 x 8,5 cm (Gelpadgröße 2 x 2 cm)	05879209	25 Stück	S6 1660R	
8,5 x 11,5 cm (Gelpadgröße 3 x 4 cm)	05992271	25 Stück	S6 1657R	
10 x 12 cm (Gelpadgröße 3 x 4 cm)	05992294	25 Stück	S6 1658R	
10 x 15,5 cm (Gelpadgröße 3 x 7 cm)	05992319	25 Stück	S6 1659R	



TEGADERM I.V. 3M

Steriler Transparentverband

Maße	PZN	UK	VE	REF	Preis VE
7 x 8,5 cm	04999874	400 Stück	100 Stück	S6 1633	
8,5 x 10,5 cm	00300245	200 Stück	50 Stück	S6 1635	



TEGADERM ROLL 3M

Unsteriler Transparentverband von der Rolle, der sich individuell zuschneiden und unkompliziert anwenden läßt.

Maße	PZN	UK	VE	REF	Preis VE
5 cm x 10 m	03816506	4 Stück	1 Stück	S6 16002	
10 cm x 10 m	03816512	4 Stück	1 Stück	S6 16004	
15 cm x 10 m	03816529	4 Stück	1 Stück	S6 16006	



TEGADERM FILM 3M

Steriler Transparentverband

Maße	Hersteller-Nr.	PZN	UK	VE	REF	Preis VE
4,4 x 4,4 cm	1622W	02094790	400 Stück	100 Stück	S6 1622 W	
6 x 7 cm	1624W5/1624NP	07194898	30 Stück	5 Stück	S6 1624P	
6 x 7 cm	1624W	02097989	400 Stück	100 Stück	S6 1625	
6 x 7 cm		02105513	400 Stück	100 Stück	S6 1623W	
10 x 12 cm	1626W5/1626NP	07194929	30 Stück	5 Stück	S6 1626P	
10 x 12 cm	1626W	02098411	200 Stück	50 Stück	S6 1626	
10 x 25 cm		02100361	80 Stück	20 Stück	S6 1627	
15 x 20 cm		02100378	80 Stück	10 Stück	S6 1628	
20 x 30 cm		02105542	80 Stück	10 Stück	S6 1629	



TEGADERM FOAM ADHESIVE 3M

Schaumverband mit Kleberand, für perfekten Halt insbesondere an Ferse, Vorfuß, Zehe und Sakrum. 3M Tegaderm Foam Adhesive ist ein dünner, stark absorbierender Schaumverband mit Superabsorber und feuchtigkeits-kontrollierender Schicht für schwach bis stark exsudierende Wunden. Sein besonders dünner Kleberand und das patentierte Speichenapplikationssystem ermöglichen eine passgenaue, einhändige Applikation auch an schwierigen Stellen.

- Anpassung an unterschiedliche Exsudatmengen
- Reduziertes Risiko von Mazeration oder Wund austrocknung durch intelligentes Exsudatmanagement
- Patentiertes Speichenapplikationssystem ermöglicht die Applikation mit nur einer Hand
- Perfekter Sitz auch an prominenten Stellen
- Sicherer Halt durch extradünnen Kleberand und hydrophilen Klebstoff

Maße	UK	VE	REF	Preis VE
6,9 x 6,9 cm	40 Stück	10 Stück	S6 90615	
6,9 x 7,6 cm	40 Stück	10 Stück	S6 90614	
8,8 x 8,8 cm	40 Stück	10 Stück	S6 90610	
10 x 11 cm	40 Stück	10 Stück	S6 90611	
13,9 x 13,9 cm	20 Stück	5 Stück	S6 90619	
14,3 x 14,3 cm	40 Stück	10 Stück	S6 90612	
14,3 x 15,6 cm	30 Stück	5 Stück	S6 90613	



STERI-STRIP WUNDVERSCHLUSSSTREIFEN 3M

Fertige, sterile Wundverschlussstreifen.

Ohne Nadel und Faden können Wunden geschlossen werden, mit sehr gutem kosmetischen Ergebnis.

Maße	Hersteller-Nr.	PZN	UK	VE	REF	Preis VE
3 x 75 mm	R1540	04586066	200 x 5 Stück	50 x 5 Stück	S6 1540	
3 x 75 mm	1540P/1540NP-12	03328853	20 x 12 x 5 Stück	12 x 5 Stück	S6 1540-P	
6 x 38 mm	1542P	03211938	20 x 12 x 6 Stück	12 x 6 Stück	S6 1542-P	
6 x 75 mm	R1541	04586072	200 x 3 Stück	50 x 3 Stück	S6 1541	
6 x 75 mm	1541P/1541NP-12	03328876	20 x 12 x 3 Stück	12 x 3 Stück	S6 1541-P	
6 x 102 mm	R1546	04586095	200 x 10 Stück	50 x 10 Stück	S6 1546	
6 x 102 mm	1546P/1546NP-12	03328882	20 x 12 x 10 Stück	12 x 10 Stück	S6 1546-P	
12 x 100 mm	R1547	04586103	200 x 6 Stück	50 x 6 Stück	S6 1547	
12 x 100 mm	1547P	03328899	20 x 12 x 6 Stück	12 x 6 Stück	S6 1547-P	



STERI-STRIP BLENDTONE 3M

Unverstärkte, mikroporöse, hautfarbene Wundverschlussstreifen, hautfarben.

Maße	PZN	UK	VE	REF	Preis VE
6 x 75 mm	08754514	200 x 3 Streifen	50 x 3 Streifen	S6 B-1551	
12 x 100 mm	08754537	200 x 6 Streifen	50 x 6 Streifen	S6 B-1557	



LEUKOSAN ADHESIVE BSN

Leukosan Adhesive ist ein steriler, hochvisköser Hautkleber für den topischen Hautverschluss. Die ultrahohe Viskosität ermöglicht ein präzises Auftragen von Leukosan Adhesive und reduziert das Risiko eines versehentlichen Verlaufes des Hautklebers in unerwünschte Areale.

Der Hautkleber sorgt mit nur einer Klebschicht für eine schnelle und einfache Applikation und passt sich der Haut flexibel an. Für ein vielseitiges Einsatzspektrum verfügt Leukosan Adhesive über zwei Applikator-Aufsätze: Der feine Applikator ist für einen präzisen Wundverschluss geeignet, der Schwamm-Applikator für einen breiten Schutzfilm. Der Hautkleber polymerisiert durch die vorhandene Hautfeuchtigkeit innerhalb kurzer Zeit zu einem flexiblen Film, der die Wundränder sicher zusammenhält und die Wunde schützt. Zur leichten Dosierbarkeit wird Leukosan Adhesive in einer Aluminiumtube mit zwei Applikatoren geliefert, die je nach Wunde entweder einzeln oder nacheinander verwendet werden können.

Leukosan Adhesive besteht aus 2-Octyl- und n-Butyl-Cyanoacrylat-Monomeren, die zur besseren Sichtbarkeit leicht violett gefärbt sind.



Typ	PZN	UK	VE	REF	Preis VE
Beutel mit 1 Dosiertube und 2 Applikatoren, 0,7 ml	06437264	8 x 10 Beutel	10 Beutel	G9 72541-00	
Beutel mit 1 Dosiertube und 2 Applikatoren, 0,36 ml	08745863	8 x 10 Beutel	10 Beutel	G9 72541-01	

Chirurgisches Nahtmaterial wird in verschiedenen Fadenstärken hergestellt. Dabei werden zwei verschiedene Maßsysteme – das amerikanische **USP-System** (United States Pharmacopeia) und das **metrische System** – verwendet. Die Stärke des Fadens ist neben dem verwendeten Material ausschlaggebend für die Festigkeit einer chirurgischen Naht. Generell gilt, dass das Nahtmaterial stets so dünn wie möglich gewählt wird: Ziel ist also eine ausreichende Reißfestigkeit bei möglichst geringer Gewebeschädigung. Bei resorbierbarem Nahtmaterial hat die Dicke auch einen Einfluss auf den vom Körper zu leistenden Auflösungsprozess. - Die auf einer Verpackung aufgedruckte Fadenstärke ist immer die Mindestdicke, zumeist liegt die wirkliche Fadenstärke im jeweiligen oberen Milimeterbereich.

Alle anderen Ausführungen sind auf Anfrage lieferbar.

USP	metrisch	mm-Bereich
11-0	0,1	0,010–0,019
10-0	0,2	0,020–0,029
9-0	0,3	0,030–0,039
8-0	0,4	0,040–0,049
7-0	0,5	0,050–0,059
6-0	0,7	0,070–0,079
5-0	1	0,100–0,149
4-0	1,5	0,150–0,199
3-0	2	0,200–0,249
2-0	2,5	0,250–0,299
1-0	3	0,300–0,349
0	3,5	0,350–0,399
1	4	0,400–0,499
2	5	0,500–0,599
3+4	6	0,600–0,699
5	7	0,700–0,799
6	8	0,800–0,899
7	9	0,900–0,999
8	10	1,000–1,099



VICRYL RAPIDE, ETHICON

Resorbierbarer, geflochtener Synthetikfaden, ungefärbt, beschichtet, gute Knotengleiteigenschaften, sicherer Knotensitz, minimale Gewebereaktion und Sägewirkung, schneller Reißkraftabfall, Resorptionszeit: 35 bis 42 Tage. Erhältliche Fadenstärken: metric 0,7 – 2,5; USP 6-0 bis 2-0.

Typ	Metric	USP	Länge	VE	REF	Preis VE
RB1-Plus, ungefärbt geflochten	1	5/0	0,70 m	36 Stück	I4 V2130H	
RB1-Plus, ungefärbt geflochten	1,5	4/0	0,70 m	36 Stück	I4 V2140H	
RB1-Plus, ungefärbt geflochten	2	3/0	0,70 m	36 Stück	I4 V2150H	



VICRYL PLUS, ETHICON

Vicryl Plus ist ein steriles, antibakterielles Nahtmaterial für die Adaptation von Weichgewebe und/oder Ligaturen. Es kann u. a. in der Allgemeinchirurgie, Mikrochirurgie, Gastro-Intestinal-Chirurgie, Gynäkologie, Urologie und Orthopädie verwendet werden.

- Antibakteriell beschichtet mit Triclosan IRGACARE MP
- Polyglactin 910
- Resorbierbar
- Polyfil
- Synthetisch

Typ	Metric	USP	Länge	VE	REF	Preis VE
Plus, violett geflochten	3	2/0	0,70 m	36 Stück	I4 VCP317H	
Plus, violett geflochten	2	3/0	3 x 0,45 m	36 Stück	I4 VCP634H	
Plus, violett geflochten	3	2/0	3 x 0,45 m	36 Stück	I4 VCP635H	



DERMABOND HAUTKLEBER, ETHICON

Dermabond ist ein topischer Hautkleber aus 2-Octyl-Cyanoacrylat, vorgesehen für die unkomplizierte Wundversorgung von Platzwunden und kleinen Inzisionen bis 4 cm Länge.

- Schnell und preiswert
- Einfaches und präzises Auftragen
- Definierter Aushärtungsprozess des Klebers
- Mikrobielle Barriere zum Schutz vor Infektionen
- Lagerung bei Raumtemperatur

Typ	PZN	VE	REF	Preis VE
Ampullen mit je 0,35 ml	00492227	12 Stück	I4 AHVM12	
Ampullen mit je 0,5 ml	06341191	6 Stück	I4 AHV6	
Ampullen mit je 0,5 ml	02934669	12 Stück	I4 AHV12	



ETHILON / ETHILON II / ETHICON

Monofiler, nicht resorbierbarer Synthetikfaden, blau/schwarz, hohe Reißfestigkeit, glatte Oberfläche, gute Knotengleiteigenschaften. Erhältliche Fadenstärken: metric 0,5 bis 3,5; USP 7-0 bis 0.



Typ	Metric	USP	Länge	VE	REF	Preis VE
FS2, schwarz monofil	1	5/0	0,45 m	36 Stück	I4 661H	
FS2, schwarz monofil	1,5	4/0	0,45 m	36 Stück	I4 EH7145H	
FS2, schwarz monofil	2	3/0	0,45 m	36 Stück	I4 653H	



PROLENE, ETHICON

Monofiler, nicht resorbierbarer Synthetikfaden, blau, hohe Reißfestigkeit, besonders glatte Oberfläche, nicht kapillar, hervorragende Gewebeverträglichkeit. Erhältliche Fadenstärken: metric: 0,5 bis 3,5; USP 7-0 bis 0.

Typ	Metric	USP	Länge	VE	REF	Preis VE
FS2, blau monofil	1	5/0	0,45 m	36 Stück	I4 8661H	
FS2, blau monofil	1,5	4/0	0,45 m	36 Stück	I4 EH7151H	
FS2, blau monofil	2	3/0	0,45 m	36 Stück	I4 8665H	
FS2, blau monofil	1,5	4/0	0,45 m	36 Stück	I4 8683H	
P3, blau monofil Multipass	1	5/0	0,45 m	36 Stück	I4 8698H	
P3, blau monofil Multipass	1,5	4/0	0,45 m	36 Stück	I4 8699H	
PS2, blau monofil	1,5	4/0	0,45 m	36 Stück	I4 EH7168H	
PS2, blau monofil	1,5	4/0	0,45 m	36 Stück	I4 8682H	
PS2, blau monofil Visi-Black	1,5	4/0	0,45 m	36 Stück	I4 EH7291H	
PS2, blau monofil Multipass	2,0	3/0	0,45 m	36 Stück	I4 8687H	



SERALON, SERAG WIESSNER

SERALON ist ein Polyamidfaden, der vergleichsweise zu herkömmlichem monofilem Nahtmaterial auffallend weich und geschmeidig ist. Sehr hohe Linear- und Knotenreißkraft bei feiner Ausmessung.

Typ	Metric	USP	Länge	VE	REF	Preis VE
VO071711, blau, monofil	0,7	6/0	0,50 m	2 x 12 Stück	I4 VO071711	
VO101712, blau, monofil	1	5/0	0,50 m	2 x 12 Stück	I4 VO101712	
VO151712, blau, monofil	1,5	4/0	0,50 m	2 x 12 Stück	I4 VO151712	
VO151713, blau, monofil	1,5	4/0	0,50 m	2 x 12 Stück	I4 VO151713	
VO151714, blau, monofil	1,5	4/0	0,50 m	2 x 12 Stück	I4 VO151714	
VO15171M, blau, monofil	1,5	4/0	0,50 m	2 x 12 Stück	I4 VO15171M	
VO201714, blau, monofil	2	3/0	0,50 m	2 x 12 Stück	I4 VO201714	
VO201715, blau, monofil	2	3/0	0,50 m	2 x 12 Stück	I4 VO201715	



SERAFIT, SERAG WIESSNER

SERAFIT ist ein geflochtener resorbierbarer Faden, der sich durch seine hervorragende Geschmeidigkeit, die gute Gleitfähigkeit sowie die minimale Sägewirkung auszeichnet. Er lässt sich vor allem im blut- und sekretreichen Milieu zuverlässig knüpfen und gewährleistet einen sicheren Knotensitz.

Typ	Metric	USP	Länge	VE	REF	Preis VE
6015131L, violett, multifil	1,5	4/0	0,45 m	2 x 12 Stück	I4 6015131L	
60153276, violett, multifil	1,5	4/0	0,70 m	2 x 12 Stück	I4 60153276	



DAFILON, B.BRAUN

Dafilon ist indiziert für den Hautverschluss als Einzelknopf- oder Intracutannaht und zur Fixierung von Drainagen und Kathetern sowie dentalen Indikationen. Fadenaufbau monofil, Farbe: blau, ungefärbt. Material Polyamid 6/6.6, Beschichtung keine. Stärke 11/0 bis 2, nicht resorbierbar.

Typ	Nadel	Metric	USP	Länge	VE	REF	Preis VE
C0936243, blau, monofil	DSMP 19	2	3/0	0,45 m	36 Stück	I4 C0936243	



DAFILON HAUT-NAHTSET, B.BRAUN

Set bestehend aus 4 x 6 Nadel-Faden Kombinationen Dafilon:

- Nadel: DS 16 USP: 4/0 Metric: 1,5 Fadenlänge: 45 cm
- Nadel: DS 19 USP: 4/0 Metric: 1,5 Fadenlänge: 45 cm
- Nadel: DS 24 USP: 3/0 Metric: 2,0 Fadenlänge: 45 cm
- Nadel: DS 30 USP: 2/0 Metric: 3,0 Fadenlänge: 45 cm

Typ	VE	REF	Preis VE
Dafilon Haut-Naht-Set	24 Stück	I4 B0995100	



MOPYLEN, RESORBA

Synthetisch monofil nicht-resorbierbar, blau. Verfügbare Fadenstärken: USP 2 bis 10/0.

Typ	Nadel	Metric	USP	Länge	VE	REF	Preis VE
7156, blau, monofil	DSM 13	1	5/0	0,45 m	36 Stück	I4 7156	
7148, blau, monofil	DS 18	1,5	4/0	0,45 m	36 Stück	I4 7148	
71513, blau, monofil	DSM 18	1,5	4/0	0,45 m	36 Stück	I4 71513	
7149, blau, monofil	DS 18	2	3/0	0,45 m	36 Stück	I4 7149	
71514, blau, monofil	DSM 18	2	3/0	0,45 m	36 Stück	I4 71514	



RESOLON, RESORBA

Synthetisch monofil nicht-resorbierbar, blau. Verfügbare Fadenstärken: USP 1 bis 7/0.

Typ	Nadel	Metric	USP	Länge	VE	REF	Preis VE
88141, blau, monofil	DS 16	1	5/0	0,45 m	36 Stück	I4 88141	
88155, blau, monofil	DSM 16	1	5/0	0,45 m	36 Stück	I4 88155	
88144, blau, monofil	DS 18	1,5	4/0	0,45 m	36 Stück	I4 88144	
88146, blau, monofil	DS 18	2	3/0	0,45 m	36 Stück	I4 88146	



PGA RESOQUICK, RESORBA

Synthetisch geflochten resorbierbar, ungefärbt, beschichtet. Knotenreißfestigkeit 50 %: 5 - 6 Tage. Massenresorption: ca. 42 Tage. Verfügbare Fadenstärken: USP 2 bis 9/0.

Typ	Nadel	Metric	USP	Länge	Hersteller-Nr.	VE	REF	Preis VE
PR30203, ungefärbt, geflochten	HR 17	1	5/0	0,70 m	PRN30203	24 Stück	I4 PR30203	
PR30204, ungefärbt, geflochten	HR 17	1,5	4/0	0,70 m	PRN30204	24 Stück	I4 PR30204	
PR30205, ungefärbt, geflochten	HR 17	2	3/0	0,70 m	PRN30205	24 Stück	I4 PR30205	



CUTICERIN SMITH & NEPHEW

Eucerinhaltige, salbenbeschichtete Kunstseidengaze für flächige, sezernierende Wunden, steril.

- Verklebt nicht mit der Wunde
- Ermöglicht schmerzlosen Verbandwechsel
- Luft- und sekretdurchlässig
- Definierte Maschenweite

Maße	PZN	UK	VE	REF	Preis VE
7,5 x 7,5 cm	03744758	120 Stück	10 Stück	L6 45562	
7,5 x 7,5 cm	03182384	300 Stück	50 Stück	L6 45560	
20 x 40 cm	08706892	150 Stück	25 Stück	L6 66045502	



CUTICELL CLASSIC BSN

Cuticell Classic ist die wirtschaftliche Alternative in der klassischen Versorgung exsudierender Wunden. Die sterile Salbenkompressen ist mit Weichparaffin imprägniert, um ein Verkleben mit der Wunde weitgehend zu verhindern und einen schmerzarmen Verbandwechsel zu gewährleisten. Cuticell Classic ist latexfrei, luft- und sekretdurchlässig und gewährleistet Wundruhe. Die Imprägnierung unterstützt darüber hinaus das feuchte Wundmilieu. Cuticell Classic besteht aus offen gewebter Baumwollgaze, die mit Weichparaffin imprägniert ist.

Maße	PZN	UK	VE	REF	Preis VE
5 cm x 5 cm	04979067	120 Stück	5 Stück	G9 72538-00	
5 cm x 5 cm	04979073	600 Stück	50 Stück	G9 72538-01	
10 cm x 10 cm	04979096	600 Stück	10 Stück	G9 72538-02	
10 cm x 10 cm	04979104	600 Stück	100 Stück	G9 72538-03	
40 cm x 10 cm	04979110	300 Stück	10 Stück	G9 72538-04	



JELONET SMITH & NEPHEW

Paraffinbeschichtete Baumwollgaze für flächige, sezernierende Wunden, steril.

- Verhindert das Verkleben mit der Wundfläche und garantiert einen ungehinderten Exsudatfluss nach außen
- Schmerzlindernd durch Beschichtung aus Weichparaffin
- Atraumatischer Verbandwechsel

Maße	PZN	UK	VE	REF	Preis VE
5 x 5 cm	03039534	600 Stück	50 Stück	L6 7403	
10 x 10 cm	02782432	120 Stück	10 Stück	L6 7404	
10 x 10 cm	02782449	900 Stück	100 Stück	L6 7409	
10 x 40 cm	02782426	60 Stück	10 Stück	L6 7459	
10 cm x 7 m	02782389	6 Stück	1 Stück	L6 66007477	
15 cm x 2 m	03039540	48 Stück	12 Stück	L6 7415	

BACTIGRAS SMITH & NEPHEW

Antiseptischer Paraffingazeverband – steril

- Enthält Chlorhexidin, das gegen eine Vielzahl von Bakterien wirksam ist
- Reduziert das Infektionsrisiko
- Schmerzlindernd und nicht klebend



Maße	PZN	UK	VE	REF	Preis VE
5 x 5 cm	08407362	600 Stück	50 Stück	L6 7456	
10 x 10 cm	08407379	120 Stück	10 Stück	L6 7457	
15 x 20 cm	08407385	120 Stück	10 Stück	L6 7461	
15 x 100 cm	08752679	48 Stück	12 Stück	L6 66007505	



ALLEVYN THIN SMITH & NEPHEW

Selbsthaftende Schaumstoff-Wundauflage mit Superabsorbent für schwach bis mäßig nässende Wunden – steril.

- Bakterien- und wasserdicht
- Schmerzarmen Verbandwechsel
- Auch für empfindliche Umgebungshaut geeignet
- Anschmiegsam, zuschneidbar
- Verbandszeit bis zu sieben Tagen

Maße	Hersteller-Nr.	PZN	UK	VE	REF	Preis VE
5 x 6 cm	66012615	03126902	100 Stück	10 Stück	G9 47576	
10 x 10 cm	66012616	03126919	100 Stück	5 Stück	G9 47578	
15 x 15 cm	66045124	03126931	48 Stück	3 Stück	L6 66045124	
15 x 20 cm	66047579	03126925	48 Stück	3 Stück	G9 47579	



ALLEVYN GENTLE SMITH & NEPHEW

Sanft haftender Wundverband aus Polyurethanschaum mit Soft-Gel Beschichtung für mäßig bis stark nässende Wunden – steril.

- Schmerzarmen Verbandwechsel
- Minimiertes Risiko von Hautmazerationen
- Sanfte Haftung erleichtert Sekundärfixierung
- Anschmiegsam und polsternd für hohen Patientenkomfort
- Bakterien- und wasserdicht
- Verbandszeiten bis zu sieben Tagen

Maße	Hersteller-Nr.	PZN	UK	VE	REF	Preis VE
5 x 5 cm	66802135	06087367	30 Stück	5 Stück	L6 66800242	
10 x 10 cm	66802136	06087373	30 Stück	5 Stück	L6 66800243	
10 x 20 cm	66802137	06087396	30 Stück	5 Stück	L6 66800244	
15 x 15 cm	66802138	06087404	30 Stück	5 Stück	L6 66800245	
20 x 20 cm	66802139	06087410	30 Stück	5 Stück	L6 66800246	
ohne PZN						
5 x 5 cm			60 Stück	10 Stück	L6 66802128	
10 x 10 cm			60 Stück	10 Stück	L6 66802129	
10 x 20 cm			40 Stück	10 Stück	L6 66802130	
15 x 15 cm			40 Stück	10 Stück	L6 66802131	
20 x 20 cm			20 Stück	10 Stück	L6 66802132	



ALLEVYN GENTLE BORDER SMITH & NEPHEW

Haftender Wundverband aus Polyurethanschaum mit Silikon-Gel Beschichtung für mäßig bis stark nässende Wunden – steril.

- Schmerzarmen Verbandwechsel, besonders geeignet für empfindliche Haut
- Minimiertes Risiko von Hautmazerationen
- Keine sekundäre Fixierung notwendig
- Anschmiegsam und polsternd für hohen Patientenkomfort
- Bakterien- und wasserdicht
- Verbandszeiten bis zu sieben Tagen

Maße	PZN	UK	VE	REF	Preis VE
Allelyvn Gentle Border					
7,5 x 7,5 cm	06087427	30 Stück	5 Stück	L6 66800259	
10 x 10 cm	06087456	30 Stück	5 Stück	L6 66800260	
10 x 20 cm	07751904	30 Stück	5 Stück	L6 66800901	
12,5 x 12,5 cm	06087433	30 Stück	5 Stück	L6 66800262	
17,5 x 17,5 cm	06087462	30 Stück	5 Stück	L6 66800263	
Allelyvn Gentle Border, ohne PZN					
7,5 x 7,5 cm		300 Stück	10 Stück	L6 66800269	
10 x 10 cm		100 Stück	10 Stück	L6 66800270	
10 x 20 cm			10 Stück	L6 66800900	
12,5 x 12,5 cm			10 Stück	L6 66800272	
17,5 x 17,5 cm			10 Stück	L6 66800273	
Allelyvn Gentle Border Sacrum, ohne PZN					
16,8 x 17,1 cm			6 Stück	L6 66800897	
Allelyvn Gentle Border Multisite, ohne PZN					
17,1 x 17,9 cm			10 Stück	L6 66800959	



ALLEVYN SCHAUMVERBAND HAFTEND, SMITH & NEPHEW

- Hydrozellulärer, adhesiver Wundverband – steril –
- Exzellente Trageeigenschaften der selbsthaftenden Wundaufgabe
- Hohe Absorptionsfähigkeit
- Bakterien- und wasserundurchlässig
- Wundheilungsfördernd durch feuchte Wundumgebung
- Bei sekundärer Wundheilung oberflächlicher, mäßig bis stark exsudierender Wunden wie z. B. Dekubitus, Ulcus cruris, Verbrennungen 1. und 2. Grades, Traumata und Spalthautentnahmestellen.

Maße	PZN	UK	VE	REF	Preis VE
Allevyn Schaumverband haftend					
7 x 8 cm	09686542	144 Stück	12 Stück	L6 66801111	
12 x 13 cm	09686559	144 Stück	12 Stück	L6 66801112	
13 x 22 cm	09686565	72 Stück	12 Stück	L6 66801113	
17 x 18 cm	09686571	96 Stück	12 Stück	L6 66801114	
22 x 23 cm	09686588	72 Stück	12 Stück	L6 66801115	
Allevyn Adhesive Schaumverband haftend					
7,5 x 7,5 cm	16222116	30 Stück	3 Stück	L6 66000348	
7,5 x 7,5 cm	16222122	300 Stück	10 Stück	L6 66800009	
12,5 x 12,5 cm	16222139	120 Stück	10 Stück	L6 66800010	
Allevyn Adhesive Schaumverband haftend - ohne PZN					
12,5 x 12,5 cm		30 Stück	3 Stück	L6 66000349	

DURAMAX SMITH & NEPHEW
Superabsorbierende Wundaufgabe

DURAMAX superabsorbierender Wundverband ist für die Behandlung sehr stark exsudierender Wunden, wie z.B.

- Dekubitalgeschwüre
- Arterielle Ulcera
- Ulcera cruris venosa

- Diabetische Ulcera
- Sekundär heilende postoperative Wunden
- Laparotomiewunden
- Fisteln
- Oberflächliche Verbrennungen zweiten Grades indiziert



Maße	PZN	UK	VE	REF	Preis VE
10 x 10 cm	09764420	360 Stück	10 Stück	L6 66801170	
10 x 20 cm	09764437	340 Stück	10 Stück	L6 66801171	
20 x 20 cm	09764443	300 Stück	10 Stück	L6 66801172	
20 x 30 cm	09764466	180 Stück	10 Stück	L6 66801173	

ALLEVYN AG GENTLE BORDER SMITH & NEPHEW

Sanft haftender Wundverband aus Polyurethanschaum mit integrierten Silberpartikeln für infektionsgefährdete und infizierte Wunden mit mäßiger bis starker Exsudation bei empfindlicher Haut – steril.

- Antimikrobielle Wirkung bis zu sieben Tagen
- Wirksam gegen ein breites Spektrum von Erregern
- Flächige Silikon-Gel-Beschichtung inklusive Haftrand für sanften, sicheren Halt
- Keine zusätzliche Fixierung notwendig
- Für empfindliche Umgebungshaut



Maße	PZN	UK	VE	REF	Preis VE
7,5 x 7,5 cm	03296142	300 Stück	10 Stück	L6 66800436	
10 x 10 cm	03296159	100 Stück	10 Stück	L6 66800437	
12,5 x 12,5 cm	03296194	120 Stück	10 Stück	L6 66800438	
17,5 x 17,5 cm	03296202	80 Stück	10 Stück	L6 66800439	



OPSITE / OPSITE FLEXIGRID / OPSITE FLEXIFIX SMITH & NEPHEW

- Transparenter Wundverband aus Polyurethan-Folie mit Applikationshilfe
- Steril – (Opsite Flexifix – unsteril – nur zur Fixierung)
- Einfache und sichere Handhabung
- Idealfeuchtes, schmerzarmes Wundklima
- Langanhaltende Haftung bei hautschonenden Klebeeigenschaften
- Wundkontrolle durch Transparenz des Folienverbandes
- Exakte Positionierung und Wunddokumentation durch Folienträger mit Gitterstruktur
- Problemlose, schmerzarme Entfernung
- Atmungsaktiv, bakterien- und wasserundurchlässig

Maße	PZN	UK	VE	REF	Preis VE
Opsite Inzisionsfolie					
10 x 14 cm	08408574	200 Stück	50 Stück	L6 4975	
14 x 25 cm	08869157	120 Stück	20 Stück	L6 4967	
15 x 28 cm	08869163	60 Stück	10 Stück	L6 4986	
28 x 30 cm	08869186	60 Stück	10 Stück	L6 4987	
45 x 55 cm	02142129	40 Stück	10 Stück	L6 4989	
Opsite Flexigrid					
6 x 7 cm	03833539	1800 Stück	100 Stück	L6 4628	
10 x 12 cm	03722283	80 Stück	10 Stück	L6 4629	
10 x 12 cm	03722308	500 Stück	50 Stück	L6 4630	
15 x 20 cm	03722314	100 Stück	10 Stück	L6 4631	
12 x 25 cm	03722320	200 Stück	20 Stück	L6 4632	
Opsite Flexifix					
5 cm x 1 m	00680325	72 Stück	6 Stück	L6 66030569	
5 cm x 10 m	07478012	24 Stück	1 Stück	L6 66000040	
10 cm x 1 m	00680331	72 Stück	6 Stück	L6 66030570	
10 cm x 10 m	07478029	12 Stück	1 Stück	L6 66000041	
15 cm x 10 m	08653144	12 Stück	1 Stück	L6 66000375	
Opsite Flexifix Gentle					
2,5 cm x 5 m	09897121	12 Stück	1 Stück	L6 66801195	
5 cm x 5 m	09897138	24 Stück	1 Stück	L6 66801196	
10 cm x 5 m	09897144	12 Stück	1 Stück	L6 66801197	



INTRASITE GEL SMITH & NEPHEW

- Hydrogel-Wundverband zur Wundreinigung im Applikationsspender
- Steril
- Schnelle Rehydrierung von nekrotischem Gewebe
- Absorption von Nekrosen, Belägen und überschüssigen Exsudat
- Unterstützt die idealfechte Wundheilung
- Hohe Therapiesicherheit
- Wundreinigung von sekundärheilenden, flachen und tiefen Wunden (z. B. Dekubitus, Ulcus cruris), postoperative Wunden etc.

Inhalt	PZN	UK	VE	REF	Preis VE
8 g	07537252	40 Stück	10 Stück	L6 7308	
15 g	07537269	40 Stück	10 Stück	L6 7311	
25 g	07537275	40 Stück	10 Stück	L6 7313	

ALGISITE M SMITH & NEPHEW

Alginateverband zur Unterstützung der schnellen Heilung

Ist eine Kalziumalginate-Wundauflage, die nach Aufnahme von Wundexsudat ein weiches strukturstabiles Gel bildet und damit die feuchte Wundheilung unterstützt. ALGISITE M verklebt nicht mit der Wunde und sorgt durch seine hohe Faserstabilität für ein schmerzarmes Entfernen des Verbandes. Die hervorragende Anpassungsfähigkeit an alle Wundkonturen bietet hohen Tragekomfort. Eine Verbandliegezeit von bis zu sieben Tagen unterstützt Sie bei der wirtschaftlichen Versorgung.



Maße	PZN	UK	VE	REF	Preis VE
5 x 5 cm	08798664	200 Stück	10 Stück	L6 66000519	
10 x 10 cm	08798670	100 Stück	10 Stück	L6 66000520	
15 x 20 cm	08818533	100 Stück	10 Stück	L6 66000521	
2 x 30 cm	08818556	200 Stück	5 Stück	L6 66000522	

OPSITE POST-OP VISIBLE SMITH & NEPHEW

Folienvorband mit durchsichtiger Wundauflage



OPSITE Post-OP Visible ist ein postoperativer Wundverband mit einem einzigartigen wabenförmigen Wundkissen, das den direkten Blick auf die Wunde ohne Verbandwechsel ermöglicht. Darüber hinaus verhindert die bakterien-dichte Folie das Eindringen von Keimen von außen (auch MRSA) und schützt so vor Sekundärinfektionen. Die transparente, wasserdichte Folie ermöglicht dem Patient zudem das Duschen. Eine hohe Wasserdampfdurchlässigkeit verhindert Feuchtigkeitsansammlungen und beugt so Hautmazerationen vor. Der besonders hautfreundliche Kleber reduziert die Gefahr von Hautreizungen. Die Elastizität der Folie vermindert zusätzlich das Risiko von Spannungsblasen.

Maße	PZN	UK	VE	REF	Preis VE
10 x 8 cm	03725117	240 Stück	20 Stück	L6 66800136	
15 x 10 cm	00919306	200 Stück	20 Stück	L6 66800137	
20 x 10 cm	00919329	120 Stück	20 Stück	L6 66800138	
25 x 10 cm	00919335	200 Stück	20 Stück	L6 66800139	
30 x 10 cm	03726424	120 Stück	20 Stück	L6 66800140	
35 x 10 cm	03726447	120 Stück	20 Stück	L6 66800141	

ACTICOAT FLEX 3 SMITH & NEPHEW

Antimikrobielle Wundauflage mit hochdosierter, kontinuierlicher Silberfreisetzung



ACTICOAT Flex 3 ist ein antimikrobieller Wundverband und basiert auf einem patentierten Verfahren der Silberaufbringung. ACTICOAT Flex 3 kann schnell und hochdosiert Silber freisetzen und bildet eine bis zu drei Tagen wirksame Barriere gegen bakterielle Kontamination. Er ist wirksam gegen pathogene Mikroorganismen und reduziert so das Risiko einer Infektion. ACTICOAT Flex 3 unterstützt so eine schnelle Wundheilung. ACTICOAT Flex 3 passt sich den Bewegungen des Patienten und komplexen Wundsituationen an. Dies führt zu einem hohen Tragekomfort. Zugleich minimiert die verklebungsarme Oberfläche die Schmerzen bei Verbandwechseln.

Maße	PZN	UK	VE	REF	Preis VE
5 x 5 cm	05372835	100 Stück	5 Stück	L6 66800396	
10 x 10 cm	05372841	50 Stück	5 Stück	L6 66800398	
10 x 10 cm	05372858	240 Stück	12 Stück	L6 66800399	
10 x 20 cm	05372864	240 Stück	12 Stück	L6 66800409	
10 x 120 cm	05372893	24 Stück	6 Stück	L6 66800435	
20 x 40 cm	05372870	120 Stück	6 Stück	L6 66800419	
40 x 40 cm	05372887	30 Stück	6 Stück	L6 66800432	

ALLEVYN GENTLE BORDER LITE SMITH & NEPHEW

Sanft haftender, hochflexibler Wundverband mit einer Silikon-Gel-Beschichtung



ALLEVYN Gentle Border Lite ist ein sanft haftender, hochflexibler Wundverband mit Silikon-Gel-Beschichtung. Der absorbierende Schaumkern unterstützt die Versorgung von Wunden mit schwacher bis mäßiger Exsudation. Die zuverlässige Haftung des anschmiegsamen und polsternden Verbandes benötigt keine Sekundärfixierung. ALLEVYN Gentle Border Lite ist auch für empfindliche Haut sehr gut geeignet. Die wasser- und keimdichte Außenfolie bietet sicheren Schutz vor bakterieller Kontaminationen von außen und erlaubt dem Patienten zu duschen.

Maße	PZN	UK	VE	REF	Preis VE
5 x 5 cm	09431196	60 Stück	10 Stück	L6 66800833	
5,5 x 12 cm	09431233	60 Stück	10 Stück	L6 66800836	
7,5 x 7,5 cm	09431210	60 Stück	10 Stück	L6 66800834	
8 x 15 cm	09431256	60 Stück	10 Stück	L6 66800837	
10 x 10 cm	09431227	60 Stück	10 Stück	L6 66800835	
15 x 15 cm	09431204	60 Stück	10 Stück	L6 66800840	



DURAFIBER SMITH & NEPHEW

Absorbierende, gelbildende Wundauflage

DURAFIBER kann für die Versorgung von chronischen und akuten Wunden, Vollhaut-/Teilhautwunden oder flachen, granulierenden exsudierenden Wunden eingesetzt werden, wie zum Beispiel:

- Beingeschwüre
- Druckgeschwüre
- Diabetischen Geschwüre
- Chirurgische Wunden
- Sekundär heilende Wunden
- Hautentnahmestellen
- Fistelgänge und untertunnelte Wunden
- Verbrennungen zweiten Grades
- Traumatische Wunden
- Wunden die zur Blutung neigen, wie z.B. Wunden die chirurgisch oder mechanisch debridiert wurden

Maße	PZN	UK	VE	REF	Preis VE
5 x 5 cm	00283015	200 Stück	10 Stück	L6 66800029	
10 x 10 cm	00283156	200 Stück	10 Stück	L6 66800030	
15 x 15 cm	00283185	60 Stück	5 Stück	L6 66800031	
2 x 45 cm	03425993	60 Stück	5 Stück	L6 66800033	



ALLEVYN LIFE SMITH & NEPHEW

ALLEVYN Life ist die neue Generation von Silikonschaumverbänden. ALLEVYN Life wurde für ein erhöhtes Wohlbefinden von Patienten im Alltag mit einer Wunde entwickelt. Der Verband besitzt einen mehrlagigen Aufbau aus einem hydrozellulären Schaumkissen, das für ein ideal-feuchtes Wundmilieu sorgt und somit eine schnelle Heilung fördert. Die hoch atmungsaktive äußere Folie lässt überschüssiges Exsudat nach Außen abdampfen. Die bakteriendichte Außenfolie hilft, eine bakterielle Kontamination der Wunde zu verhindern. Sie ermöglicht zudem dem Patienten zu duschen. Das neue Verbanddesign mit dem breiten Hafrand sorgt für einen sicheren Sitz des Verbandes und minimiert das Risiko des Verrutschens. Dies kann vorzeitige Verbandwechsel vermeiden und gibt dem Patienten in der Öffentlichkeit ein sicheres Gefühl.

Maße	PZN	UK	VE	REF	Preis VE
10,3 x 10,3 cm	09634019	100 Stück	10 Stück	L6 66801067	
12,9 x 12,9 cm	09634031	50 Stück	10 Stück	L6 66801068	
15,4 x 15,4 cm	09634048	60 Stück	10 Stück	L6 66801069	
21 x 21 cm	09634060	40 Stück	10 Stück	L6 66801070	



SECURA REIZFREIER HAUTSCHUTZ APPLIKATOR SMITH & NEPHEW

Hautschutz zur Pflege des Wundrandes und der Wundumgebungshaut

SECURA ist ein steriles, reizfreies Hautschutzprodukt, das beim Auftragen einen dünnen Schutzfilm auf der Haut bildet. Der Film hilft, sowohl intakte als auch beschädigte Haut vor Irritationen durch Flüssigkeiten und vor Trauma durch Entfernen von Verbänden zu schützen.

- Langanhaltende Barriere von bis zu 4 Tagen, d. h. zuverlässiger Schutz auch bei längeren Verbandliegezeiten
- Wasserdicht für eine sichere Barriere gegenüber Flüssigkeiten, z. B. Verdauungssäfte, Inkontinenz oder Wundexsudat
- Alkoholfreie Formulierung reduziert die Wahrscheinlichkeit des Brennens bei Applikation auf geschädigter Haut
- Kurze Trocknungszeit von unter 30 Sekunden
- Anwendbar bei Erwachsenen, Kindern und reifgeborenen Säuglingen ab dem ersten Lebensmonat

Inhalt	PZN	UK	VE	REF	Preis VE
1 ml	09384858	20 x 5 Stück	5 Stück	L6 66800789	
1 ml	09384864		25 Stück	L6 66800790	
3 ml	09384769		5 Stück	L6 66800787	
3 ml	09384835		25 Stück	L6 66800788	



ALLEVYN SCHAUMVERBAND NICHT HAFTEND, TRACHEOSTOMY / FERSE SMITH & NEPHEW

Nichthaftender, hydrozellulärer Wundverband – steril –

- Vielseitig, sehr anschmiegsam
- Extrem hohes Absorptionsvermögen durch hydrozellulöses Schaummaterial
- Reduziert die Häufigkeit aufwendiger Verbandwechsel
- Kein Verkleben mit der Wundfläche, atraumatischer Verbandwechsel
- Kann bis zu 7 Tagen auf der Wunde bleiben
- Erhaltung eines idealen, feuchten Wundmilieus
- Polstereffekt des Schaummaterials

Maße	PZN	UK	VE	REF	Preis VE
Allevyn Schaumverband, nicht haftend					
4,5 x 5,5 cm	09686594	72 Stück	12 Stück	L6 66801116	
9 x 11 cm	09686602	72 Stück	12 Stück	L6 66801117	
9 x 21 cm	09686619	72 Stück	12 Stück	L6 66801118	
14 x 16 cm	09686625	72 Stück	12 Stück	L6 66801119	
19 x 21 cm	09686631	72 Stück	12 Stück	L6 66801120	
Allevyn Schaumverband, nicht haftend, ohne PZN					
10 x 20 cm		70 Stück	10 Stück	L6 66800020	
Allevyn Tracheostomy					
9 x 9 cm	07524640	80 Stück	10 Stück	L6 66007640	
Allevyn Schaumverband Ferse, nicht haftend					
10,5 x 13,5 cm	09686648	42 Stück	7 Stück	L6 66801121	
Allevyn Schaumverband Ferse, nicht haftend, ohne PZN					
10,5 x 13,5 cm		30 Stück	5 Stück	L6 66007630	



CUTIMED SILTEC BSN

Superabsorbierender Silikon-Schaumverband, nicht haftend.

Zur Behandlung von mäßig bis stark exsudierenden Wunden, einzeln steril eingeschelt, in Faltschachtel.

Maße	PZN	UK	VE	REF	Preis VE
5 x 6 cm	07337659	120 Stück	12 Stück	G9 7328505	
10 x 10 cm	07337984	120 Stück	12 Stück	G9 7328506	
10 x 20 cm	07337990	120 Stück	12 Stück	G9 7328507	
15 x 15 cm	07338015	120 Stück	12 Stück	G9 7328508	
20 x 20 cm	07338044	60 Stück	6 Stück	G9 7328509	



CUTIMED HYDROCONTROL BSN

Cutimed HydroControl ist ein feuchtigkeitsregulierender absorbierender Hydropolymerverband. Er besteht aus einer innovativen Kombination von leistungsstarker Hydropolymer-Matrix, einer atmungsaktiven Polyurethan-Folie und einer flexiblen Porenstruktur, den sogenannten Flexiporen. Die Kombination dieser Produktkomponenten sorgt für eine einzigartige und leistungsstarke 4-fach Strategie des Wundverbands, die den Heilungsprozess selbst bei trockenen oder stagnierenden Wunden erfolgreich unterstützt:

- Hohes Stimulationspotenzial: Stimulierung der Wunde und Unterstützung des autolytischen Débridements durch osmotischen Effekt.
- Exzellentes Exsudatmanagement: Schnelle Aufnahme, vertikale Absorption und sicheres Einschließen des Wundexsudats.
- Perfekte Feuchtigkeitsbalance: Idealflechtes Wundmilieu zur Förderung von Granulation und Epithelisierung.
- Innovatives Produktkonzept: Dünn, selbsthaftend, zuschneidbar und einzigartig im Design für eine einfache Anwendung und einen höheren Patientenkomfort.

Maße	PZN	UK	VE	REF	Preis VE
4,5 x 4,5 cm	11029596	300 Stück	10 Stück	G9 73231-00	
7,5 x 7,5 cm	11029604	300 Stück	10 Stück	G9 73231-01	
10 x 10 cm	11029567	100 Stück	10 Stück	G9 73231-02	
15 x 15 cm	11029610	50 Stück	5 Stück	G9 73231-03	



CUTIMED SILTEC PLUS BSN

Cutimed Siltec Plus ist ein hochabsorbierender Schaumverband zur effektiven Behandlung chronischer Wunden – speziell für schwache bis mäßig starke Exsudatmengen. Sein Silikonfilm mit dem Plus an Haftung zeichnet sich durch eine stärkere Anfangshaftung für eine einfache und zuverlässige Applikation des Schaumverbands aus und ist deshalb auch für schwer zugängliche Wunden geeignet. So werden Anwender durch den „Dritte-Hand-Effekt“ beim Anlegen der Sekundärfixierung effektiv entlastet. Des Weiteren schützt der Silikonfilm bei Cutimed Siltec Plus neu gebildetes Gewebe und verhindert, dass der Verband mit der exsudierenden Wunde verklebt. Kombiniert mit der speziellen Cutimed Siltec-Schaumstruktur mit Superabsorber Technologie zeichnet sich Cutimed Siltec Plus durch ein schnelles und zuverlässiges Exsudatmanagement aus.

Vorteile

„Dritte-Hand-Effekt“ erleichtert die Applikation, besonders bei schwer zugänglichen Wunden

- Sicherer Exsudateinschluss, auch unter Kompression
- Atraumatischer und schmerzloser Verbandwechsel

Cutimed Siltec Plus besteht aus einem Polyurethanschaum mit einem stark-haftenden Silikonfilm für eine effektive Anfangshaftung.

Maße	PZN	UK	VE	REF	Preis VE
5 x 6 cm	10204212	120 Stück	12 Stück	G9 7328806	
10 x 10 cm	10204229	120 Stück	12 Stück	G9 7328807	
15 x 15 cm	10204241	120 Stück	12 Stück	G9 7328809	



CUTIMED SILTEC HEEL 3D BSN

- Anatomisch geformt für eine zeitsparende und einfache Applikation
- Extra dicker Schaum (7 mm) polstert die Wunde und unterstützt die Druckentlastung
- Fixierung notwendig
- Zuschneidbar

Maße	PZN	UK	VE	REF	Preis VE
16 x 24 cm	07342353	4 x 6 Stück	6 Stück	G9 7328602	



CUTIMED SILTEC SORBACT BSN

Hochabsorbierender, antimikrobieller Schaumverband mit Silikon-Haftrand zur Behandlung exsudierender, infektgefährdeter und infizierter Wunden, einzeln steril eingeschiegelt, latexfrei, in Faltschachtel

Maße	Hersteller-Nr.	PZN	UK	VE	REF	Preis VE
7,5 x 7,5 cm	7325107	07342672	10 x 12 Stück	12 Stück	G9 7992907	
7 x 10 cm		13574429	10 x 12 Stück	12 Stück	G9 7325119	
10 x 10 cm		13574412	10 x 12 Stück	12 Stück	G9 7325117	
12,5 x 12,5 cm	7325108	07342689	10 x 12 Stück	12 Stück	G9 7992908	
15 x 15 cm	7325109	07343140	10 x 12 Stück	12 Stück	G9 7992909	
17,5 x 17,5 cm	7325110	07343157	10 x 6 Stück	6 Stück	G9 7992910	
ohne PZN						
7,5 x 7,5 cm			10 x 10 Stück	10 Stück	G9 7325100	
12,5 x 12,5 cm			10 x 10 Stück	10 Stück	G9 7325101	
15 x 15 cm			10 x 10 Stück	10 Stück	G9 7325102	

CUTIMED SILTEC B BSN

Superabsorbierender Silikon-Schaumverband, mit Haftrand.

Zur Behandlung von mäßig bis stark exsudierenden Wunden, latexfrei, einzeln steril eingeschiegelt, in Faltschachtel.



Maße	PZN	UK	VE	REF	Preis VE
7,5 x 7,5 cm	07340650	120 Stück	12 Stück	G9 7328407	
10 x 10 cm	10204198	120 Stück	12 Stück	G9 7328412	
10 x 22,5 cm	10204206	120 Stück	12 Stück	G9 7328413	
12,5 x 12,5 cm	07340791	120 Stück	12 Stück	G9 7328408	
15 x 15 cm	07340816	120 Stück	12 Stück	G9 7328409	
17,5 x 17,5 cm	07340822	60 Stück	6 Stück	G9 7328410	
22,5 x 22,5 cm	07341253	60 Stück	6 Stück	G9 7328411	
ohne PZN					
7,5 x 7,5 cm			10 Stück	G9 7328400	
10 x 10 cm			10 Stück	G9 7328405	
12,5 x 12,5 cm			10 Stück	G9 7328401	



VARIHESIVE EXTRA DÜNN CONVATEC

Hydrokolloidverband, Primär- und Sekundärverband.

Maße	PZN	UK	VE	REF	Preis VE
5 x 10 cm	03892677	45 x 10 Stück	10 Stück	H7 3892677	
5 x 20 cm	03892683	45 x 10 Stück	10 Stück	H7 3892683	
7,5 x 7,5 cm	03892648	30 x 5 Stück	5 Stück	H7 3892648	
10 x 10 cm	03892654	30 x 5 Stück	5 Stück	H7 3892654	
15 x 15 cm	03892660	30 x 5 Stück	5 Stück	H7 3892660	



VARIHESIVE E CONVATEC

Hydrokolloidverband, Primär- und Sekundärverband.

Maße	PZN	UK	VE	REF	Preis VE
10 x 10 cm	07522807	20 x 10 Stück	10 Stück	H7 7522807	
10 x 10 cm	07522813	5 x 20 Stück	20 Stück	H7 7522813	



VARIHESIVE E BORDER CONVATEC

Hydrokolloid Verband zur Versorgung von problematischen Körperstellen.

Maße	PZN	UK	VE	REF	Preis VE
10 x 10 cm (6 x 6 cm Wundauflage)	04474700	30 x 5 Stück	5 Stück	H7 4474700	
14 x 14 cm (10 x 10 cm Wundauflage)	04474717	30 x 5 Stück	5 Stück	H7 4474717	



KALTOSTAT CONVATEC

Alginatverband

Maße	PZN	UK	VE	REF	Preis VE
5 x 5 cm	06965365	60 x 10 Stück	10 Stück	H7 6965365	
7,5 x 12 cm	06965313	30 x 10 Stück	10 Stück	H7 6965313	
10 x 20 cm	06965336	10 x 10 Stück	10 Stück	H7 6965336	
15 x 25 cm	07511318	34 x 10 Stück	10 Stück	H7 7511318	
Tamponade 2 g	06965359	24 x 5 Stück	5 Stück	H7 6965359	



COMFEEL PLUS HYDROKOLLOIDVERBAND COLOPLAST

Comfeel Plus ist ein besonders anpassungsfähiger und hautfreundlicher Hydrokolloidverband. Er besteht aus einer selbsthaftenden Hydrokolloidmatrix in die stark quellfähige Natrium-Carboxymethylcellulose (CMC) und Calciumalginat eingebettet sind. Steril.

Maße	PZN	UK	VE	REF	Preis VE
Comfeel Plus Flexibel					
4 x 6 cm	12342349	32 x 10 Stück	10 Stück	H7 33146	
10 x 10 cm	12342355	12 x 10 Stück	10 Stück	H7 33110	
Comfeel Plus Transparent					
5 x 7 cm	12342415	32 x 10 Stück	10 Stück	H7 33530	
10 x 10 cm	12342438	24 x 10 Stück	10 Stück	H7 33533	



BIATAIN SCHAUMVERBAND COLOPLAST

Der Biatain Schaumverband bietet aufgrund seiner kapillaren 3-D-Polymerstruktur exzellentes Exsudatmanagement. Das Exsudat wird von dem Polyurethanschaum schnell aufgenommen, vertikal von der Wunde weggeleitet und sicher im weichen und flexiblen Verband gespeichert.

Maße	PZN	UK	VE	REF	Preis VE
nicht-haftend					
5 x 7 cm	06156387	24 x 10 Stück	10 Stück	H7 6105	
10 x 10 cm	00568232	24 x 10 Stück	10 Stück	H7 3410	
15 x 15 cm	00568249	16 x 5 Stück	5 Stück	H7 3413	
20 x 20 cm	00975546		5 Stück	H7 975546	
selbst-haftend					
7,5 x 7,5 cm	04636054	32 x 10 Stück	10 Stück	H7 3462	
12,5 x 12,5 cm	01146898	24 x 10 Stück	10 Stück	H7 3420	
17 x 17 cm	01883355	16 x 5 Stück	5 Stück	H7 3483	
sanft-haftend					
10 x 10 cm	04474166	48 x 5 Stück	5 Stück	H7 3470	



BIATAIN AG SCHAUMVERBAND COLOPLAST

Biatain Ag Schaumverband ist ein antibakterieller Verband mit ionischem Silber, der ein optimales Wundheilungsmilieu schafft und erhält. Er basiert auf der bewährten 3-D-Polymerstruktur von Biatain und enthält zusätzlich homogen verteilte antibakteriell wirksame Silberkomplexe.

Maße	PZN	UK	VE	REF	Preis VE
nicht-haftend					
10 x 10 cm	06155028	48 x 5 Stück	5 Stück	H7 9622	
selbst-haftend					
12,5 x 12,5 cm	06155695	48 x 5 Stück	5 Stück	H7 9632	



BIATAIN SILICONE COLOPLAST

Biatain Silicone ist ein weicher, flexibler Schaumverband mit hohem Absorptionsvermögen und sanfter Silikonhaftung. Biatain Silicone kann bei einem breiten Spektrum an exsudierenden Wunden eingesetzt werden und ist daher eine wirtschaftliche Lösung für eine Vielzahl an exsudierenden Wunden.

Maße	PZN	UK	VE	REF	Preis VE
7,5 x 7,5 cm	03875348	32 x 10 Stück	10 Stück	H7 334343	
10 x 10 cm	03879292	24 x 10 Stück	10 Stück	H7 334353	
12,5 x 12,5 cm	03879702	24 x 10 Stück	10 Stück	H7 334363	
15 x 15 cm	03879731	24 x 5 Stück	5 Stück	H7 334373	
17,5 x 17,5 cm	03880585	16 x 5 Stück	5 Stück	H7 334383	



CUTIMED GEL BSN

Nekrosen oder Fibrinbeläge sind häufig auftretende Barrieren im Heilungsverlauf chronischer Wunden. Neben dem mechanischen oder chirurgischen Débridement können Wundbeläge auch autolytisch, d.h. durch Unterstützung des Selbstreinigungsprozesses, entfernt werden. Der Vorteil liegt in der gewebeschonenden Art dieses Verfahrens. Cutimed Gel ist ein transparentes, amorphes Hydrogel zur Behandlung nekrotischer und fibrinöser Beläge chronischer Wunden. Das Gel gibt kontinuierlich Feuchtigkeit an die Wunde ab und führt so zu einem wirksamen und zugleich gewebeschonenden Débridement. Die hohe Gelstabilität und Viskosität ermöglichen eine gute Applikation und einen sicheren Verbleib des Gels in der Wunde. Cutimed Gel kann mit physiologischer Kochsalz- oder Ringerlösung aus dem Wundbett gespült werden. Cutimed Gel besteht aus Carbomer 940, gereinigtem Wasser, Glycerin, Natriumhydroxid und EDTA Natrium.

Inhalt	PZN	UK	VE	REF	Preis VE
8 g	02879485	80 Stück	10 Stück	G9 72610-00	
15 g	06438447	108 Stück	1 Stück	G9 72610-03	
15 g	02880040	80 Stück	10 Stück	G9 72610-01	
25 g	02880057	80 Stück	10 Stück	G9 72610-02	



ADAPTIC TOUCH 3M

Haftende, sterile Silikon Wundauflage aus feingestricktem Cellulose-Acetat-Netz mit einer weichen Silikonbeschichtung als Primärverband. Die offene Netzstruktur verklebt nicht mit der Wunde und haftet nicht am Wundgrund. Es verrutscht nicht und gewährleistet einen atraumatischen Verbandwechsel.

Maße	PZN	UK	VE	REF	Preis VE
7,6 x 5 cm	06579892	50 Stück	10 Stück	J7 TCH501	
7,6 x 11 cm	06579900	50 Stück	10 Stück	J7 TCH502	
12,7 x 15 cm	06579917	50 Stück	10 Stück	J7 TCH503	
20 x 32 cm	06579923		5 Stück	J7 TCH504	

ADAPTIC 3M

Ist eine nicht-haftende, wirkstofffreie, feuchte Wundauflage.

- Trockene bis stark sezernierende Wunden wie Ulcus cruris, Dekubitus und diabetisches Fußsyndrom
- Verbrennungen 1. und 2. Grades
- Schürfwunden
- Chirurgische Nähte
- Öl-Wasser-Emulsion verhindert ein Verkleben mit dem Wundgrund



Maße	PZN	UK	VE	REF	Preis VE
7,6 x 7,6 cm	01228159	30 Stück	10 Stück	J7 2012Z	
7,6 x 7,6 cm	04589188	600 Stück	50 Stück	J7 2012	
7,6 x 20,3 cm	03135309	108 Stück	36 x 3 Stück	J7 2013	
7,6 x 20,3 cm	02252562	144 Stück	24 Stück	J7 2015	
7,6 x 20,3 cm	01228165	600 Stück	10 Stück	J7 2015Z	
12,7 x 22,9 cm	06641036	72 Stück	12 Stück	J7 2019	



NU-GEL 3M

Hydrogel mit Alginat zum sanften Lösen von Nekrosen und Fibrinbelägen.

Inhalt	PZN	UK	VE	REF	Preis VE
15 g	00165468	45 Stück	3 Stück	J7 MNG415N	
15 g	07222554	40 Stück	10 Stück	J7 MNG415	



CAVILON HAUTSCHUTZFILM 3M

Reizfreier Hautschutzfilm

Inhalt	PZN	VE	REF	Preis VE
1 ml Lolly		25 Stück	S6 3343E	
1 ml Lolly	06916728	100 Stück	S6 3343P	
3 ml Lolly		25 Stück	S6 3345E	
28 ml Spray		12 Stück	S6 3346E	
28 ml Spray		12 Stück	S6 3346P	



ACTISORB SILVER 220 3M

Ist die Silber-Aktivkohle-Auflage für die Reinigung von infizierten, infektionsgefährdeten sowie übelriechenden Wunden.

Maße	PZN	UK	VE	REF	Preis VE
9,5 x 6,5 cm	01098768	50 Stück	10 Stück	J7 MAS065-10	
10,5 x 10,5 cm	01098774	50 Stück	10 Stück	J7 MAS105-10	
19 x 10,5 cm	01098780	50 Stück	10 Stück	J7 MAS190-10	



SORBALGON CLASSIC HARTMANN

Die Calciumalginat-Fasern der Sorbalgon Kompressen bilden in Kombination mit den Natriumsalzen aus Blut und Sekreten ein hydrophiles, nicht verklebendes Gel, das die Wunde in engem Wundkontakt ausfüllt, Keime einschließt und ein heilungsförderndes Mikroklima schafft. So eignet sich Sorbalgon zur Versorgung aller äußerlichen Wunden, speziell blutender und sezernierender Wunden, wie zum Beispiel bei Ulcus cruris venosum, Dekubitus, Abszessen, Furunkeln und Verbrennungen. Auch bei schwierig zu versorgenden Wunden in der Unfall- und Tumorchirurgie kommen die Calciumalginat-Kompressen zum Einsatz. Ausgezeichnete Tamponierbarkeit. Einzeln, steril verpackt.

Maße	PZN	UK	VE	REF	Preis VE
5 x 5 cm	17834376	28 x 10 Stück	10 Stück	H2 9990110	
10 x 10 cm	17834399	18 x 10 Stück	10 Stück	H2 9990130	
10 x 20 cm	17834413	12 x 5 Stück	5 Stück	H2 9990140	



PERMAFOAM CLASSIC HARTMANN

PermaFoam Classic ist ein Schaumverband, bestehend aus einem hydrophilen Polymer in dreidimensionaler Struktur, der wirksam Wundexsudat aufnimmt und für ein feuchtes Wundmilieu sorgt. Die Ausführungen mit Kleberand haben eine umlaufende Fläche, die mit Polyacrylat-Kleber beschichtet ist. Einzeln, steril verpackt.

Maße	PZN	VE	REF	Preis VE
PermaFoam Classic				
10 x 10 cm	15744545	10 Stück	H2 8820003	
15 x 15 cm	15744551	10 Stück	H2 8820010	
20 x 10 cm	15744568	10 Stück	H2 8820020	
20 x 20 cm	15744574	10 Stück	H2 8820030	
Ø 6 cm rund	15744539	10 Stück	H2 8820040	
PermaFoam Classic Tracheostomy				
8 x 8 cm	15744580	10 Stück	H2 8820050	
PermaFoam Classic Border				
10 x 10 cm	15744597	10 Stück	H2 8820060	
15 x 15 cm	15744611	10 Stück	H2 8820070	
30 x 10 cm	15744491	10 Stück	H2 8820080	
PermaFoam Classic Concave				
16,5 x 18 cm	15744605	10 Stück	H2 8820090	
PermaFoam Classic Sacral				
18 x 18 cm	15744516	10 Stück	H2 8820110	
22,5 x 22,5 cm	15744522	10 Stück	H2 8820120	



HYDROCOLL HARTMANN

Zur Behandlung von schwach bis mittelstark sezernierenden Wunden mit schlechter Heilungstendenz und langwierigem Granulationsaufbau. Einzeln steril verpackt.

Maße	PZN	UK	VE	REF	Preis VE
Hydrocoll					
5 x 5 cm	01690633	20 x 10 Stück	10 Stück	H2 9007401	
7,5 x 7,5 cm	01690656	20 x 10 Stück	10 Stück	H2 9007421	
10 x 10 cm	04419865	20 x 10 Stück	10 Stück	H2 9007461	
15 x 15 cm	04419871	16 x 5 Stück	5 Stück	H2 9007481	
20 x 20 cm	07547658	16 x 5 Stück	5 Stück	H2 9007491	
Hydrocoll thin					
7,5 x 7,5 cm	01690751	20 x 10 Stück	10 Stück	H2 9007571	
10 x 10 cm	07547670	20 x 10 Stück	10 Stück	H2 9007581	
15 x 15 cm	07547687	16 x 5 Stück	5 Stück	H2 9007601	
Hydrocoll concave					
8 x 12 cm	01690745	20 x 10 Stück	10 Stück	H2 9007561	





HYDROCLEAN HARTMANN

Das interaktive Wundkissen mit dem Saug-Spül-Mechanismus. HydroClean gibt bis zu drei Tage Ringerlösung an die Wunde ab. Da die Wundauflage gleichzeitig Wundexsudat aufnimmt, setzt eine interaktive und kontinuierliche Wundspülung ein. Steril, einzeln eingeseigelt.

Maße	PZN	UK	VE	REF	Preis VE
3 cm, rund	12440721	60 Stück	10 Stück	H2 6090010	
4 x 8 cm	11692975	60 Stück	10 Stück	H2 6092220	
7,5 x 7,5 cm	00127433	60 Stück	10 Stück	H2 6092260	
10 x 10 cm	00127456	60 Stück	10 Stück	H2 6092280	
10 x 17 cm	13649386	60 Stück	10 Stück	H2 6092320	
8 x 14 cm oval	13649363	60 Stück	10 Stück	H2 6092300	
Ø 4 cm	00127404	60 Stück	10 Stück	H2 6092200	
Ø 5,5 cm	00127410	60 Stück	10 Stück	H2 6092240	



HYDROCLEAN CAVITY KOMPRESSEN HARTMANN

HydroClean cavity gibt bis zu drei Tage Ringerlösung an die Wunde ab, wenn es zusätzlich mit einem HydroClean Wundkissen abgedeckt oder mit einem Filmverband fixiert wird. Da die Wundauflage gleichzeitig Wundexsudat aufnimmt, setzt eine interaktive und kontinuierliche Wundspülung ein.

Maße	PZN	UK	VE	REF	Preis VE
4 cm, rund	00127462	60 Stück	10 Stück	H2 6090020	
4 x 8 cm	11693182	60 Stück	10 Stück	H2 6090040	
7,5 x 7,5 cm	00127491	60 Stück	10 Stück	H2 6090080	



HYDROTAC HARTMANN

Der hydrophile Schaumstoffverband, der trockene Wunden feucht und feuchte Wunden trocken hält.

Schaumstoffverband mit wundseitig netzförmiger Hydrogel-Schicht und wasserdampfdurchlässiger, flüssigkeits- und keimdichter Polyurethan-Deckfolie; der saugfähige Schaumstoff nimmt überschüssiges Wundexsudat schnell auf, ohne die Wunde auszutrocknen; bei relativ trockenen Wunden gibt das Hydrogel Feuchtigkeit ab und unterstützt die Bildung und Aufrechterhaltung des feuchten Wundmilieus, wodurch Granulation und Epithelisierung gefördert werden; die Wundauflage ist weich und geschmeidig, verfügt über eine gute Polsterwirkung und kann schmerzarm entfernt werden; in verschiedenen Ausführungen und Zuschnitten erhältlich.

Maße	PZN	UK	VE	REF	Preis VE
HydroTac					
6 cm Ø	03451128	40 Stück	10 Stück	H2 6858490	
5 x 7,5 cm	12801685	120 Stück	10 Stück	H2 6859050	
10 x 10 cm	03451312	40 Stück	10 Stück	H2 6858320	
HydroTac Comfort					
8 x 8 cm (3,5 x 3,5 cm Wundauflage)	03452636	60 Stück	10 Stück	H2 6858100	
12,5 x 12,5 cm (7,5 x 7,5 cm Wundauflage)	03452688	60 Stück	10 Stück	H2 6858150	

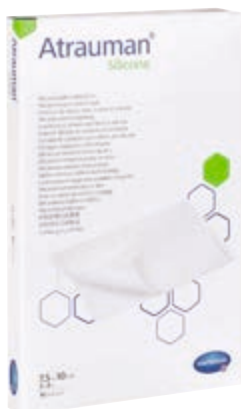

ATRAUMAN SILICONE HARTMANN

Atrauman Silicone ist eine Wundkontaktschicht, bestehend aus einem Polyethylenterephthalat (PET)-Netz als Trägermaterial, das mit Silikon gel beidseitig beschichtet ist. Diese Wundkontaktschicht dient der atraumatischen Wundbehandlung und wirkt einem Verkleben mit der Wunde entgegen. Sie ist dünn, weich, zuschneidbar und drapierfähig und durch die offene Netzstruktur durchlässig für Exsudat.

Maße	PZN	UK	VE	REF	Preis VE
7,5 x 10 cm	11666096	40 Stück	10 Stück	H2 4995620	
10 x 20 cm	11666104	80 Stück	10 Stück	H2 4995640	
20 x 30 cm	10554308	20 Stück	5 Stück	H2 4995650	



COSMOPOR SILICONE HARTMANN

Der sterile Wundschnellverband mit Silikon-Haftschrift zur sanften und zugleich sicheren Wundabdeckung bei empfindlicher und geschädigter Haut.

Maße	PZN	UK	VE	REF	Preis VE
7,2 x 5 cm	17417810	100 Stück	5 Stück	H2 9011110	
7,2 x 5 cm	17417750	200 Stück	10 Stück	H2 9011060	
7,2 x 5 cm	17417690	500 Stück	25 Stück	H2 9011010	
7,2 x 5 cm	17417684	800 Stück	50 Stück	H2 9011000	
10 x 8 cm	17417767	220 Stück	10 Stück	H2 9011070	
10 x 8 cm	17417715	500 Stück	25 Stück	H2 9011020	
15 x 8 cm	17417773	200 Stück	10 Stück	H2 9011080	
15 x 8 cm	17417721	450 Stück	25 Stück	H2 9011030	
20 x 10 cm	17417796	200 Stück	10 Stück	H2 9011090	
20 x 10 cm	17417738	300 Stück	25 Stück	H2 9011040	



HYDROSORB HARTMANN

Der transparente, hydrozelluläre Gel-Verband für die feuchte Wundbehandlung. Hydrosorb schafft sofort ein feuchtes Wundmilieu und eignet sich deshalb besonders zur Versorgung chronischer Wunden.

Maße	Hersteller-Nr.	UK	VE	REF	Preis VE
20 x 20 cm	9008551	15 Stück	3 Stück	H2 9008521	



HYDROSORB GEL HARTMANN

Amorphes Hydrogel in Spritzen zur feuchten Wundbehandlung.

Typ	PZN	UK	VE	REF	Preis VE
Spritzen a 8 g	04084784	50 Stück	5 Stück	H2 9008431	
Spritzen a 15 g	03694836	100 Stück	10 Stück	H2 9008441	



TABOTAMP GAZESTREIFEN JOHNSON & JOHNSON

Resorbierbares Hämostyptikum aus oxidiert regenerierter Cellulose.

- Zum Stillen kapillarer, venöser und kleiner arterieller Blutungen

Maße	PZN	VE	REF	Preis VE
1,25 x 5 cm	02484628	10 Stück	J7 1906	
5 x 7,5 cm	02484580	10 Stück	J7 1903	



DEBRISOFT PAD LOHMANN & RAUSCHER

Debrisoft ist eine schnelle, einfache und schmerzarme Methode des Debridements, die schnell mit sichtbaren Ergebnissen überzeugt. Es ermöglicht eine zuverlässige Entfernung von Debris und Exsudat aus einer Wunde sowie Schuppen und Keratosen von der umliegenden Haut. Bereits neu eingewachsenes Granulationsgewebe und Epithelzellen werden geschont. Steril einzeln eingeschiegelt.

Maße	PZN	UK	VE	REF	Preis VE
10 x 10 cm	13155158	50 Stück	5 Stück	L2 34321	



VLIWAKTIV LOHMANN & RAUSCHER

Sterile Aktivkohle-Saugkompressen. Ideale Kombination einer nicht verklebenden Saugkompressen mit einem geruchs- und bakterienabsorbierenden Wundverband; zur Versorgung infizierter, eiternder Wunden mit unangenehmer Geruchsentwicklung wie zum Beispiel Ulcus cruris, Dekubitus oder Analfisteln. Eine hautfreundliche, atmungsaktive Vliesumhüllung fördert die Weiterleitung des Exsudats in den Saugkern. Bakterien und Gerüche werden in Vliwaktiv gebunden. Der Wäscheschutz verhindert den Durchtritt von Wundexsudat.

Maße	PZN	UK	VE	REF	Preis VE
10 x 10 cm	04464280	400 Stück	20 Stück	L2 20254	
10 x 20 cm	04464297	200 Stück	20 Stück	L2 20255	



VLIWAKTIV AG LOHMANN & RAUSCHER

Aktivkohle-Saugkompressen, Tamponade mit Silber. Eine hautfreundliche, atmungsaktive Vliesumhüllung fördert die Weiterleitung des Exsudats in den Saugkern. Die Aktivkohle besitzt die Eigenschaft, Bakterien zu adsorbieren. Der flüssigkeitshemmende Wäscheschutz verhindert in hohem Maße das Durchdringen von Exsudat.

Maße	PZN	UK	VE	REF	Preis VE
Aktivkohle-Tamponade mit Silber					
6,5 x 10 cm	04862796	300 Stück	10 Stück	L2 20700	
10 x 10 cm	04862804	300 Stück	10 Stück	L2 20701	
10 x 15 cm	04862827	340 Stück	10 Stück	L2 20702	
Aktivkohle-Saugkompressen mit Silber					
10 x 10 cm	04862833	150 Stück	10 Stück	L2 20705	
10 x 20 cm	04862856	110 Stück	10 Stück	L2 20706	



SUPRASORB A LOHMANN & RAUSCHER

Sorgt für saubere Wundverhältnisse bei stark exsudierenden Wunden. Mit starker Saugkraft von Calciumalginat aus natürlichen Braunalgen.

Maße	PZN	UK	VE	REF	Preis VE
Kompresse					
10 x 20 cm	00432946	100 Stück	10 Stück	L2 20442	
Tamponade, 2 Gramm					
30 cm	00432952	50 Stück	5 Stück	L2 20445	



SUPRASORB A PRO LOHMANN & RAUSCHER

Suprasorb A Pro enthält neben den Calciumalginat-Fasern jetzt auch Zellulose Fasern - diese wirken verstärkend und stabilisierend und erhöhen die Performance des Produktes. Bei der Aufnahme von Wundexsudat werden Natriumionen mit Calciumionen ausgetauscht und so ein Gel erzeugt. In dieses Gel werden Bakterien und Zelltrümmer eingeschlossen und ein feuchtes Wundklima aufrechterhalten. Steril, einzeln eingeschiegelt.

Maße	PZN	VE	REF	Preis VE
Kompresse				
5 x 5 cm	16760411	10 Stück	L2 33932	
10 x 10 cm	16760428	10 Stück	L2 33933	
10 x 20 cm	16760434	5 Stück	L2 33934	
Tamponade				
2 x 45 cm	16760440	5 Stück	L2 33935	

SUPRASORB P LOHMANN & RAUSCHER

Steriler PU-Schaumverband saugt Wundexsudat schnell und sicher auf bei mittel exsudierenden Wunden.

- Guter Wundgrund-Kontakt
- Bakterien- und flüssigkeitsabweisend
- Überschüssiger Wasserdampf verdunstet



Maße	PZN	UK	VE	REF	Preis VE
nicht selbstklebend					
7,5 x 7,5 cm	07402291	80 Stück	8 Stück	L2 N121904	
10 x 10 cm	07402345	80 Stück	8 Stück	L2 N121905	
selbstklebend					
7,5 x 7,5 cm	07402368	80 Stück	8 Stück	L2 N121907	
10 x 10 cm	07402351	80 Stück	8 Stück	L2 N121906	

SUPRASORB F FOLIEN-WUNDVERBAND LOHMANN & RAUSCHER

Suprasorb F ist ein selbstklebender, transparenter Wundverband, der sich herausfordernden Körperkonturen flexibel anpasst und einen hohen Tragekomfort bietet. Der transparente Folienverband ermöglicht eine einfache Wundkontrolle und schützt frisches Epithelgewebe vor äußeren Einflüssen wie Keimen und Flüssigkeit. Suprasorb F hält ein feuchtes Wundmilieu aufrecht und unterstützt somit die Wundheilung. Suprasorb F gibt es als sterilen Folien-Wundverband und als unsterilen Folienverband von der Rolle.



Maße	PZN	UK	VE	REF	Preis VE
steril, einzeln eingeseigelt					
5 x 7 cm	00432998	380 Stück	10 Stück	L2 20460	
10 x 12 cm	00433012	100 Stück	10 Stück	L2 20462	
gerollt, unsteril					
10 cm x 1 m	01806248	16 Stück	1 Stück	L2 20467	
10 cm x 10 m	02650185	16 Stück	1 Stück	L2 20468	
15 cm x 10 m	02650191	10 Stück	1 Stück	L2 20469	

SUPRASORB H HYDROKOLLOID VERBAND LOHMANN & RAUSCHER

Hydrokolloid-Verband. Suprasorb H ist ein hypoallergener Verband, der die Wundheilung fördert und ein feuchtes Wundmilieu schafft. Suprasorb H bindet Exsudat und Gewebetrümmer in ein Gel, welches die saugfähige Hydrokolloidschicht in Verbindung mit dem Wundexsudat bildet. Das Gel bietet zum einen günstige Bedingungen für ein feuchtes Wundmilieu und zum anderen verhindert es, dass bei Erneuerung des Verbandes neugebildetes Gewebe geschädigt wird. Steril, einzeln eingeseigelt.

- Minimiert das Risiko für Schädigungen der gesunden Wundumgebungshaut
- Optimale feuchte Wundumgebung
- Tragen von bis zu sieben Tagen



Maße	PZN	UK	VE	REF	Preis VE
Standard					
10 x 10 cm	15563298	660 Stück	10 Stück	L2 108830	
15 x 15 cm	15563306	50 Stück	5 Stück	L2 108831	
20 x 20 cm	15563312	50 Stück	5 Stück	L2 108832	
Dünn					
5 x 5 cm	15563329	1650 Stück	10 Stück	L2 108860	
5 x 10 cm	15563335	480 Stück	10 Stück	L2 108861	
5 x 20 cm	15563341	250 Stück	10 Stück	L2 108862	
10 x 10 cm	15563358	720 Stück	10 Stück	L2 108863	
15 x 15 cm	15563364	50 Stück	5 Stück	L2 108864	
20 x 20 cm	15563370	50 Stück	5 Stück	L2 108865	
Border					
14 x 14 cm	15563387	200 Stück	5 Stück	L2 108866	
Sacrum					
14 x 16 cm	15563393	200 Stück	5 Stück	L2 108867	

SUPRASORB P + PHMB LOHMANN & RAUSCHER

Antimikrobieller PU Schaumverband

Suprasorb P + PHMB mit perforierter Wundkontaktschicht besticht durch eine zuverlässige Exsudataufnahme. Das im Schaum eingelagerte PHMB wirkt sowohl im Verband als auch in der Wunde. Aus diesem Grunde ist Suprasorb P + PHMB als Medizinprodukt der Klasse III eingestuft. Das Material ist weich und anschmiegsam. Die besondere Oberflächenbeschaffenheit der Wundkontaktschicht von Suprasorb P + PHMB ist sanft zu leicht verletzlichen Oberflächen wie zu heilenden Wunden. Die semipermeable PU-Trägerschicht erhält ein feuchtes Wundmilieu. Er ist bakterien- und wasserdicht. Suprasorb P + PHMB ist für die Anwendung unter Kompressionsverbänden geeignet.



Maße	PZN	UK	VE	REF	Preis VE
10 x 10 cm	11596800	100 Stück	10 Stück	L2 34542	
10 x 20 cm	11596817	50 Stück	5 Stück	L2 34543	
15 x 15 cm	11596823	50 Stück	5 Stück	L2 34544	
20 x 20 cm	11596846	50 Stück	5 Stück	L2 34545	



CUTIMED SORBACT BSN

Zur Keimreduktion infizierter Wunden, einzeln steril eingeschleut.

Maße	PZN	UK	VE	REF	Preis VE
Saugkomresse					
7 x 9 cm	07343275	16 x 6 Stück	6 Stück	G9 7216103	
7 x 9 cm	07343281	2 x 42 Stück	42 Stück	G9 72161-02	
10 x 10 cm	07346948	2 x 42 Stück	42 Stück	G9 72162-02	
10 x 20 cm	07347161	2 x 24 Stück	24 Stück	G9 72163-01	
Saugkomresse, ohne PZN, ohne deutsche Sprache					
7 x 9 cm			40 Stück	G9 72161-00	
10 x 10 cm			5 Stück	G9 72162-01	
10 x 10 cm			40 Stück	G9 72162-00	
Saugkomresse, ohne PZN, mit deutscher Sprache					
7 x 9 cm			40 Stück	G9 72161-08	
10 x 10 cm			40 Stück	G9 72162-11	
Gelkompressen					
7,5 x 7,5 cm	07353434		36 x 12 Stück	G9 7261102	
7,5 x 15 cm	07353440		20 x 12 Stück	G9 7261103	
15 x 20 cm	15637884	8 x 6 Stück	6 Stück	G9 7261115	
Gelkompressen, ohne PZN, ohne deutsche Sprache					
7,5 x 15 cm			10 Stück	G9 72611-01	
7,5 x 7,5 cm			10 Stück	G9 72611-00	
Gelkompressen, ohne PZN, mit deutscher Sprache					
7,5 x 7,5 cm			10 Stück	G9 72611-10	
7,5 x 15 cm			10 Stück	G9 72611-11	
Kompressen					
4 x 6 cm	07347215	24 x 6 Stück	6 Stück	G9 7216403	
4 x 6 cm	07348031	6 x 42 Stück	42 Stück	G9 7216402	
9 cm x 7 cm	07348657	6 x 42 Stück	42 Stück	G9 7216502	
9 cm x 7 cm	07348640	4 x 6 Stück	6 Stück	G9 7216503	
Tamponade					
2 x 50 cm	07351731	6 x 24 Stück	24 Stück	G9 7216602	
5 x 200 cm	07351808	6 x 12 Stück	12 Stück	G9 7216701	
Tupfer					
walnussgroß	07351814	6 x 75 Stück	75 Stück	G9 7216801	



KERLIX AMD VERBÄNDE COVIDIEN

- Enthalten PHMB (Polyhexamethylenbiguanid)
- Resistent gegen bakterielle Verkeimung im Verband
- Reduziert das Eindringen von Bakterien in den Verband
- Breites Wirksamkeitsspektrum bietet Schutz vor gram-, gram+ und Pilz-/Hefe-Mikroorganismen einschließlich MRSA und VRE
- Reduziert die Kreuzkontamination zwischen Patient, Arzt und Umgebung
- Verwendbar als Primär- oder Sekundärverband
- Hypoallergen

Maße	UK	VE	REF	Preis VE
11,4 cm x 3,7 m	60 Stück	1 Stück	H7 3331	
11,4 cm x 3,7 m, Softpack	100 Stück	1 Stück	H7 3332	



ATRAUMAN HARTMANN

Wirkstofffreie, nicht sensibilisierende Salbenkompressen aus hydrophobem Polyesterüll, steril, einzeln eingeschiegelt.

Maße	PZN	UK	VE	REF	Preis VE
5 x 5 cm	04889826	40 x 10 Stück	10 Stück	H2 4995107	
7,5 x 10 cm	03829302	20 x 10 Stück	10 Stück	H2 4995135	
Anstaltspackungen					
5 x 5 cm	04889832	16 x 50 Stück	50 Stück	H2 4995508	
7,5 x 10 cm	04889849	8 x 50 Stück	50 Stück	H2 4995535	
10 x 20 cm	03829331	5 x 30 Stück	30 Stück	H2 4995368	



ATRAUMAN AG HARTMANN

Silberhaltige Salbenkompressen mit antibakteriellen Eigenschaften

Maße	PZN	UK	VE	REF	Preis VE
5 x 5 cm	02813842	12 x 10 Stück	10 Stück	H2 4995711	
10 x 10 cm	02813807	12 x 10 Stück	10 Stück	H2 4995731	
10 x 20 cm	02813150	6 x 10 Stück	10 Stück	H2 4995751	



GRASSOLIND NEUTRAL HARTMANN

Wirkstofffreie Salbenkompressen aus weitmaschigem, luft- und sekretdurchlässigem Baumwollgewebe, imprägniert mit einer neutralen Salbenmasse, die durch ihren reichhaltigen Auftrag auch bei starker Exsudation nicht ausgewaschen wird; leicht zuschneidbar. Die Salbenmasse enthält: weißes Vaseline, Diglycerinester von Mono- und Dicarbonsäuren, synthetisches Wachs.

Maße	PZN	UK	VE	REF	Preis VE
5 x 5 cm	03245618	40 x 10 Stück	10 Stück	H2 4993109	
7,5 x 10 cm	03245624	20 x 10 Stück	10 Stück	H2 4993136	
10 x 10 cm	03245630	20 x 10 Stück	10 Stück	H2 4993145	
Anstaltspackungen					
5 x 5 cm	03245647	12 x 50 Stück	50 Stück	H2 4993501	
7,5 x 10 cm	03245653	6 x 50 Stück	50 Stück	H2 4993533	
10 x 10 cm	03245699	4 x 50 Stück	50 Stück	H2 4993541	
10 x 20 cm	03245676	5 x 30 Stück	30 Stück	H2 4993367	



URGOCELL SILVER

UrgoCell Silver ist eine absorbierende, nicht haftende Polyurethan-Schaumstoffkompressen mit TLC-Ag-Wundheilungsmatrix (Ag = Silbersalz) und atmungsaktivem Vliesstoffträger aus Polyurethan. Anwendungsgebiete: Exsudierende Wunden mit dem Risiko oder Anzeichen einer lokalen Infektion, akute Wunden und chronische Wunden.



Maße	PZN	UK	VE	REF	Preis VE
6 x 6 cm	06877394	120 Stück	10 Stück	L7 513002	
10 x 12 cm	04667379	120 Stück	10 Stück	L7 507592	
15 x 20 cm	04667385	50 Stück	5 Stück	L7 517595	



URGOCLEAN

Hydreinigende, absorbierende, nicht okklusive Polyacrylatwundauflage mit mikroadhäsiver TLC-Wundheilungsmatrix, für mäßig exsudierende Wunden.



Maße	PZN	UK	VE	REF	Preis VE
6 x 6 cm	08456260	180 Stück	10 Stück	L7 506448	
10 x 12 cm	08456277	120 Stück	10 Stück	L7 506449	
15 x 20 cm	08456308	80 Stück	10 Stück	L7 506450	



URGOSTART

Absorbierende Polyurethan-Schaumstoffkomresse mit mikroadhäsiver TLC-NOSF-Wundheilungsmatrix und schützendem Polyurethan-Träger.

- Verkürzung der Heilungsdauer von Unterschenkel- und Druckulzera durch die TLC-NOSF-Wundheilungsmatrix
- Wirtschaftliche Wundtherapie
- Verbesserte Lebensqualität für die Patienten
- Wirksames Exsudatmanagement und Schutz vor Mazeration
- Atraumatischer und schmerzfreier Verbandwechsel

Maße	PZN	UK	VE	REF	Preis VE
6 x 6 cm	07750247	300 Stück	10 Stück	L7 506467	
10 x 12 cm	07750253	240 Stück	10 Stück	L7 506468	
10 x 12 cm	07750276	80 Stück	20 Stück	L7 506469	
15 x 20 cm	07750282	40 Stück	5 Stück	L7 506470	



URGOTÜL

UrgoTül extra flexible Gazewundauflage mit einem Polyestergitter mit TLC-Wundheilungsmatrix. Anwendungsgebiete: Akute Wunden und chronische Wunden sowie Wunden als Folge der Erbkrankheit Epidermolysis bullosa. Durch seine Flexibilität und sehr gute Anpassungsfähigkeit ist UrgoTül besonders geeignet zur Abdeckung zerklüfteter Wunden, zur Behandlung an schwierigen Lokalisationen sowie zum Tamponieren tiefer Wunden.



Maße	Hersteller-Nr.	PZN	UK	VE	REF	Preis VE
5 x 5 cm	550019	04114203	300 Stück	10 Stück	L7 507919	
5 x 5 cm	510025	01023138	720 Stück	120 Stück	L7 527918	
10 x 10 cm	550020	00879506	160 Stück	10 Stück	L7 5822	
10 x 10 cm	521026	04781951	360 Stück	60 Stück	L7 525819	
10 x 10 cm	510026	03824121	480 Stück	120 Stück	L7 515819	
10 x 40 cm	550021	02859726	100 Stück	10 Stück	L7 1304	
15 x 20 cm	550022	01303010	70 Stück	5 Stück	L7 1261	
ohne PZN						
5 x 5 cm				10 Stück	L7 505008	
10 x 10 cm				10 Stück	L7 505009	



URGOTÜL SILVER

UrgoTül Silver ist eine antibakterielle Gazewundauflage mit einem Polyestergitter mit TLC-Ag-Wundheilungsmatrix (Ag = Silbersalz). Anwendungsgebiete: Wunden mit dem Risiko oder Anzeichen einer lokalen Infektion, akute Wunden und chronische Wunden.



Maße	PZN	UK	VE	REF	Preis VE
5 x 5 cm	05046461	300 Stück	10 Stück	L7 509360	
5 x 5 cm	01686904	360 Stück	60 Stück	L7 518515	
10 x 12 cm	04667356	160 Stück	10 Stück	L7 507588	
10 x 12 cm	06607909	360 Stück	60 Stück	L7 517590	
15 x 20 cm	04667362	70 Stück	5 Stück	L7 507591	



AQUACEL AG FOAM CONVATEC

Vereinigt Komfort und Aufnahmekapazität eines Schaumverbandes mit der Kraft von Silberionen und den heilungsfördernden Eigenschaften der gelbildenden AQUACEL Ag-Wundkontaktschicht.

Maße	PZN	UK	VE	REF	Preis VE
adhäsiv					
8 x 8 cm (5,5 x 5,5 cm Wundkissen)	08746532		10 Stück	H7 420805	
10 x 10 cm (7 x 7 cm Wundkissen)	02931180	180 Stück	10 Stück	H7 420681	
nicht-adhäsiv					
5 x 5 cm	09060191		10 Stück	H7 420639	



AQUACEL FOAM CONVATEC

Steriler Hydrofibrer Schaumverband, der aus einer wasserdichten Aussenschicht aus Polyurethanfilm und einem mehrlagigen saugfähigen Wundkissen besteht. Der Verband ist in verschiedenen adhäsiven und nicht-adhäsiven Ausführungen erhältlich. Die adhäsiven Ausführungen verfügen über einen Silikonhafrand. Das mehrlagige Wundkissen besteht aus einer Lage Polyurethanschaum und einer nicht-gewebten Wundkontaktschicht aus Hydrofibrer - Technologie (Natriumcarboxymethylzellulose).

Maße	PZN	UK	VE	REF	Preis VE
adhäsiv					
8 x 8 cm (5,5 x 5,5 cm Wundkissen)	08746495	180 Stück	10 Stück	H7 420804	
10 x 10 cm (7 x 7 cm Wundkissen)	09508533	180 Stück	10 Stück	H7 420680	
10 x 20 cm (6 x 15 cm Wundkissen)	10818256		5 Stück	H7 421150	
12,5 x 12,5 cm (8,5 x 8,5 cm Wundkissen)	09060340	180 Stück	10 Stück	H7 420619	
17,5 x 17,5 cm (13,5 x 13,5 cm Wundkissen)	09060392		10 Stück	H7 420621	
adhäsiv, ohne PZN					
10 x 10 cm (7 x 7 cm Wundkissen)		200 Stück	10 Stück	H7 420680-OHNE	
12,5 x 12,5 cm (8,5 x 8,5 cm Wundkissen)			10 Stück	H7 420619-OHNE	
nicht adhäsiv					
5 x 5 cm	08999782	100 Stück	10 Stück	H7 420631	
10 x 10 cm	08999799	180 Stück	10 Stück	H7 420633	
15 x 15 cm	08999807		5 Stück	H7 420635	
15 x 20 cm	08999859		5 Stück	H7 420637	
20 x 20 cm	08999836		5 Stück	H7 420636	
nicht adhäsiv, ohne PZN					
10 x 10 cm			10 Stück	H7 420633-OHNE	



CICA-CARE SILIKONGELPLATTEN SMITH & NEPHEW

Außerordentliche Haftwirkung

- Macht Tape oder Binden überflüssig
- Schmerzlose Entfernung und einfaches Auswechseln
- Kann dort eingesetzt werden, wo Druck nicht möglich ist
- Abziehbare Folie ermöglicht einfaches und schnelles Positionieren auf der gewünschten Stelle
- Kann gewaschen und erneut verwendet werden

Findet breite Anwendung bei der Reduzierung hypertropher und keloider Narben. Zur Benutzung über geschlossenen Wunden!

Maße	PZN	UK	VE	REF	Preis VE
6 x 12 cm	01318968	20 Stück	1 Stück	R5 66250704	
12 x 15 cm	01318945	5 Stück	1 Stück	R5 66250706	
12 x 15 cm	01318922		10 Stück	R5 66250707	



AQUACEL HYDROSORPTION TAMPONADE CONVATEC

Hydrofibre Tamponade, steril.

Maße	PZN	UK	VE	REF	Preis VE
2 x 45 cm	07252288	20 x 5 Stück	5 Stück	H7 6177904	
ohne PZN					
2 x 45 cm			5 Stück	H7 6177904-OHNE	



AQUACEL EXTRA CONVATEC

Wundauflage mit Verstärkungsfasern. Hydrofibre Wundverband für stark exsudierende Wunden, steril.

Maße	PZN	UK	VE	REF	Preis VE
5 x 5 cm	09078831	20 x 10 Stück	10 Stück	H7 420671	
10 x 10 cm	09078848	20 x 10 Stück	10 Stück	H7 420672	
15 x 15 cm	09078854	20 x 5 Stück	5 Stück	H7 420673	
ohne PZN					
5 x 5 cm		20 x 10 Stück	10 Stück	H7 420671-OHNE	
10 x 10 cm		20 x 10 Stück	10 Stück	H7 420672-OHNE	
15 x 15 cm		20 x 5 Stück	5 Stück	H7 420673-OHNE	



AQUACEL AG PLUS CONVATEC

AQUACEL Ag+ Wundverbände sind antimikrobielle Primärverbände zur Anwendung bei infizierten oder infektionsgefährdeten Wunden. AQUACEL Ag+ Wundverbände kombinieren die bewährte Hydrofibre -Technologie und die Ag+ Technologie – eine einzigartige silberionenhaltige Formulierung gegen Biofilm. AQUACEL Ag+ Wundverbände sind als AQUACEL Ag+ Extra und als AQUACEL Ag+ Tamponade erhältlich.

Sie wurden konzipiert, um die 3 Feinde der Wundheilung zu bekämpfen: Exsudation, Infektion und Biofilm. Ein AQUACEL Ag+ Wundverband besteht aus 2 Lagen Hydrofibre, die mit Verstärkungsfasern vernäht sind.

Auch die AQUACEL Ag+ Tamponade ist mit Verstärkungsfasern vernäht.

Maße	PZN	VE	REF	Preis VE
Aquacel Ag+ Extra Wundauflage				
5 x 5 cm	10203856	10 Stück	H7 413566	
10 x 10 cm	10203810	10 Stück	H7 413567	
15 x 15 cm	10203827	5 Stück	H7 413568	
20 x 30 cm	10203833	5 Stück	H7 413569	
Aquacel Ag+ Tamponade				
1 x 45 cm	10203773	5 Stück	H7 413570	
2 x 45 cm	10203804	5 Stück	H7 413571	



AQUACEL AG CONVATEC

Antimikrobielle hydrofibre Tamponade, steril.

Maße	PZN	UK	VE	REF	Preis VE
ohne PZN					
2 x 45 cm			5 Stück	H7 2140136-OHNE	



MEFIX FIXIERVLIES

Hautfreundliches Fixiervlies, luftdurchlässig und dehnbar. Zur vollflächigen Fixierung aller Verbände. Bindemittelfreies Polyestervlies mit Polyacrylatkleber auf Basis einer Wasseremulsion.

Maße	PZN	UK	VE	REF	Preis VE
2,5 cm x 10 m	03042795	40 Stück	40 Stück	K7 310250	
5 cm x 10 m	03042803	40 Stück	1 Stück	K7 310500	
10 cm x 10 m		20 Stück	1 Stück	K7 311000	
10 cm x 11 m	04518142	20 Stück	1 Stück	K7 311090	
15 cm x 10 m		15 Stück	1 Stück	K7 311500	
15 cm x 11 m	04518159	22 Stück	22 Stück	K7 311590	
20 cm x 10 m	03042849	10 Stück	1 Stück	K7 312000	



MEPORE

Wundverband zum Abdecken und Schützen von leicht bis mittelstark sezernierenden Wunden. Hautfreundlicher Polyacrylatkleber. Ideal geeignet zur Erstversorgung und als Folgeverband. Steril.

Maße	PZN	UK	VE	REF	Preis VE
6 x 7 cm		8 x 60 Stück	60 Stück	K7 670800	
7 x 8 cm	02839847	12 x 55 Stück	55 Stück	K7 670700	
10 x 9 cm		8 x 50 Stück	50 Stück	K7 670900	
15 x 9 cm		8 x 50 Stück	50 Stück	K7 671000	
11 x 10 cm	04608253	7 x 40 Stück	40 Stück	K7 671500	
11 x 15 cm	04608276	7 x 40 Stück	40 Stück	K7 671600	
20 x 9 cm	03137403	6 x 30 Stück	30 Stück	K7 671100	
25 x 9 cm	03137432	6 x 30 Stück	30 Stück	K7 671200	
30 x 9 cm	03137455	9 x 30 Stück	30 Stück	K7 671300	
35 x 9 cm	03852732	6 x 30 Stück	6 x 30 Stück	K7 671400	



MEPORE PRO

Wasserfester, selbstklebender Folienverband. Zum Abdecken und Schützen von leicht bis mittelstark sezernierenden Wunden. Ermöglicht das Duschen und Baden. Verhindert die Wundkontamination. Steril.

Maße	PZN	UK	VE	REF	Preis VE
6 x 7 cm	00755371	8 x 60 Stück	60 Stück	K7 670820	
10 x 9 cm	04656654	8 x 40 Stück	40 Stück	K7 670920	
15 x 9 cm	04656683	8 x 40 Stück	40 Stück	K7 671020	
20 x 9 cm	00755431	6 x 30 Stück	30 Stück	K7 671120	
25 x 9 cm	00755454	8 x 30 Stück	8 x 30 Stück	K7 671220	
30 x 9 cm	00755477	9 x 30 Stück	9 x 30 Stück	K7 671320	



MEPITEL

- Nicht haftender Silikonnetzverband für granulierende Wunden, steril
- Atraumatischer, nahezu schmerzfreier Verbandwechsel
- Kann in Einzelfällen bis zu 14 Tagen auf der Wunde verbleiben

Maße	PZN	UK	VE	REF	Preis VE
5 x 7 cm	02818443	5 x 5 Stück	5 Stück	K7 290500	
5 x 7 cm		5 x 10 Stück	5 x 10 Stück	K7 290510	
7,5 x 10 cm		4 x 10 Stück	10 Stück	K7 290710	
8 x 10 cm	02818472	10 x 5 Stück	5 Stück	K7 290700	
12 x 15 cm	02818503	12 x 5 Stück	5 Stück	K7 291000	
20 x 30 cm	04660472	6 x 5 Stück	6 x 5 Stück	K7 292005	



MEPITEL ONE

Hoch transparente, einseitig beschichtete Wundkontaktauflage, die eine Begutachtung der Wunde ermöglicht, ohne den Verband entfernen zu müssen. Mepitel One ist ein schonendes, einseitiges Wunddistanzgitter mit Safetac, der originalen Kontaktschicht mit Silikonhaftung, die die Schmerzen beim Verbandswechsel minimiert. Es liegt sanft auf der Haut auf, ohne mit der feuchten Wunde zu verkleben, sodass Sie den Verband ganz leicht entfernen können, ohne die Haut zu beschädigen. Dadurch ist der Verbandswechsel für Ihre Patienten weniger schmerzhaft. Steril, einzeln verpackt

Maße	PZN	VE	REF	Preis VE
5 x 7,5 cm	03089727	7 x 10 Stück	K7 289100	
7,5 x 10 cm	03090015	10 Stück	K7 289300	
10 x 18 cm	09504759	7 x 10 Stück	K7 289500	
13 x 15 cm	14333113	10 x 5 Stück	K7 289470	



MEPILEX

Silikonbeschichteter, absorbierender Schaumverband. Weicher Polyurethanschaum absorbiert überschüssiges Wundexsudat und eignet sich gut zum Abdecken flacher, exsudierender Wunden. Einzigartige Silikonbeschichtung (Safetac-Technologie) schützt die Wundränder sowie das empfindliche Gewebe und ermöglicht atraumatische Verbandwechsel. Steril.

Maße	PZN	UK	VE	REF	Preis VE
5 x 5 cm	09313054	8 x 5 Stück	8 x 5 Stück	K7 294015	
10 x 10 cm		14 x 5 Stück	5 Stück	K7 294100	
10 x 12 cm	01603338	10 x 5 Stück	5 Stück	K7 294150	
10 x 20 cm		9 x 5 Stück	5 Stück	K7 294200	
12 x 20 cm	01603350	10 x 5 Stück	5 Stück	K7 294250	
15 x 15 cm		5 x 5 Stück	5 Stück	K7 294300	
15 x 17 cm	01603373	5 x 5 Stück	5 Stück	K7 294350	
20 x 22 cm	01603404	4 x 5 Stück	5 Stück	K7 294450	



MEPILEX BORDER

Selbsthaftender, silikonbeschichteter Schaumverband. Der Polyurethanschaumverband absorbiert überschüssiges Wundexsudat. Die einzigartige Silikonbeschichtung (Safetac-Technologie) gewährleistet eine sanfte und sichere Fixierung. Mepilex Border schützt gleichzeitig die Wundumgebung sowie das empfindliche Gewebe und ermöglicht schmerzarme und atraumatische Verbandwechsel. Steril.



Maße	PZN	UK	VE	REF	Preis VE
7,5 x 7,5 cm		14 x 5 Stück	5 Stück	K7 295200	
7,5 x 7,5 cm	09062712	8 x 10 Stück	10 Stück	K7 295255	
10 x 10 cm		10 x 5 Stück	5 Stück	K7 295300	
10 x 10 cm	09062729	7 x 10 Stück	10 Stück	K7 295355	
15 x 15 cm			5 Stück	K7 295400	
15 x 15 cm	09062735		10 x 10 Stück	K7 295455	
15 x 20 cm	09062741	12 x 10 Stück	10 Stück	K7 295655	



MEPILEX BORDER SACRUM

Schaumverband mit fünf Schichten für die Dekubitusprävention und die Behandlung von Wunden im Sakralbereich. Mepilex Border wurde für eine große Bandbreite von exsudierenden Wunden entwickelt, z. B. Dekubitus, Fußgeschwüre sowie traumatische Wunden (beispielsweise Hautabrisse) und chirurgische Wunden.

Maße	PZN	UK	VE	REF	Preis VE
16 x 20 cm	17871466	5 x 5 Stück	5 x 5 Stück	K7 282060	
22 x 25 cm	17871472	5 x 5 Stück	5 x 5 Stück	K7 282460	



MEPILEX BORDER FLEX

Hochgradig anpassungsfähiger Schaumverband mit Superabsorber und Flex-Technologie. Mepilex Border Flex ist ein besonders flexibler und angenehm zu tragender haftender Schaumverband. Er verfügt über ein hohes Flüssigkeitsaufnahmevermögen und ist für verschiedene Exsudatarten, auch visköses, geeignet. Die Flex-Technologie bietet 360°-Flexibilität, um sich an Körperbewegungen anpassen zu können und eine vorzeitige Ablösung zu verhindern. Die Kombination aus Flexibilität und Fluidhandling sorgt dafür, dass der Verband länger getragen werden kann. Steril.

Maße	PZN	VE	REF	Preis VE
7,5 x 7,5 cm	12595984	6 x 10 Stück	K7 595260	
7,8 x 10 cm, oval	14412143	5 Stück	K7 583500	
10 x 10 cm	12596009	7 x 10 Stück	K7 595360	
12,5 x 12,5 cm	12596015	8 x 10 Stück	K7 595060	
13 x 16 cm, oval	14412195	5 Stück	K7 583300	
15 x 15 cm	12596021	10 x 10 Stück	K7 595411	
15 x 19 cm, oval	14412203	5 Stück	K7 583400	
15 x 20 cm	12596038	10 Stück	K7 595611	
ohne PZN				
7,5 x 7,5 cm		10 x 5 Stück	K7 595250	
10 x 10 cm		10 x 5 Stück	K7 595350	
12,5 x 12,5 cm		10 x 5 Stück	K7 595050	



MEPILEX BORDER FLEX LITE

Haftet – wirklich. Flexibel – überall.

All-in-One-Verband für nicht bis mäßig exsudierende Wunden, der so konzipiert ist, dass er sicher auf der Wunde haften bleibt und sich einzigartig anpasst. Steril, einzeln verpackt.

- Die innovative 360° Flex Technologie bietet ausgezeichnete Flexibilität in alle Richtungen, was die Belastung der Haut reduziert, den Komfort erhöht und vorzeitiges Ablösen verhindert.
- Bis zu 77 % bessere Anpassungsfähigkeit als Mepilex Border Lite.
- Exsudat-Kontroll-Punkte auf der Außenfolie zur Beobachtung, Dokumentation und Kontrolle von Exsudatausbreitung, zur Vermeidung unnötiger Verbandwechsel.



Maße	PZN	VE	REF	Preis VE
4 x 5 cm	16226491	7 x 10 Stück	K7 581060	
5 x 12,5 cm	16226522	13 x 5 Stück	K7 581100	
7,5 x 7,5 cm	16226516	14 x 5 Stück	K7 581260	
10 x 10 cm	16226539	10 x 5 Stück	K7 581360	
15 x 15 cm	16226545	10 x 5 Stück	K7 581500	
ohne PZN				
4 x 5 cm		7 x 10 Stück	K7 581050	
7,5 x 7,5 cm		14 x 5 Stück	K7 581250	
10 x 10 cm		10 x 5 Stück	K7 581350	



MEPILEX LITE

Dünnere, silikonbeschichteter Silikonverband. Mepilex Lite ist für die Anwendung bei einer Vielzahl von nicht bis leicht exsudierenden Wunden geeignet, wie z. B. Fuß- und Druckschwüren, thermischen Verletzungen und Epidermolysis Bullosa. Es kann zum Schutz geschädigter und verletzlicher Haut eingesetzt werden. Steril.

Maße	UK	VE	REF	Preis VE
6 x 8,5 cm	14 x 5 Stück	14 x 5 Stück	K7 284000	
7,5 x 8,5 cm	14 x 5 Stück	14 x 5 Stück	K7 284010	
10 x 10 cm	10 x 5 Stück	10 x 5 Stück	K7 284100	
12,5 x 12,5 cm	10 x 5 Stück	5 Stück	K7 284110	
15 x 15 cm	10 x 5 Stück	5 Stück	K7 284300	
17,5 x 17,5 cm	7 x 5 Stück	5 Stück	K7 284310	
20 x 50 cm	6 x 4 Stück	6 x 4 Stück	K7 284500	



MEPILEX TRANSFER

Drainagefähiger Silikonverband. Der dünne, durchlässige Polyurethan-Schaumverband dient insbesondere zum Abdecken großer Haut- und Wunddefekte. Die einzigartige Silikonbeschichtung (Safetac-Technologie) schützt das empfindliche Gewebe und ermöglicht atraumatische und schmerzarme Verbandwechsel. Steril.

Maße	PZN	UK	VE	REF	Preis VE
10 x 12 cm	04047932	10 x 5 Stück	5 Stück	K7 294700	
15 x 20 cm	02523541	8 x 5 Stück	5 Stück	K7 294800	
20 x 50 cm	09891673	6 x 4 Stück	6 x 4 Stück	K7 294502	



MEPILEX BORDER AG

Antimikrobieller Schaumverband für mäßig bis stark exsudierende Wunden

Der All-in-one-Schaumverband mit Silber hat eine schnelle und lang anhaltende antimikrobielle Wirksamkeit, mit der die Keimbelastung gesenkt wird. Sie können den Verband für mäßig bis stark exsudierende Wunden wie Bein- und Fußgeschwüre, Dekubitus, maligne Wunden und Verbrennungen zweiten Grades verwenden. Steril.

Maße	PZN	VE	REF	Preis VE
7 x 7,5 cm	01410438	14 x 5 Stück	K7 395260	
10 x 12,5 cm	01416949	10 x 5 Stück	K7 395360	
17 x 20 cm	01432291	8 x 5 Stück	K7 395660	

MEPILEX AG STERIL

Mepilex Ag kombiniert die Eigenschaften der Safetac Technologie mit den antimikrobiellen Eigenschaften des Silbers. Mepilex Ag hat eine schnelle und lang-anhaltende Wirkung. Mepilex Ag verklebt nicht mit der Wunde und haftet sanft auf der wundumgebenden Haut, so dass der Verband atraumatisch und schmerzarm entfernt werden kann. Verringert Trauma und Schmerz, weil der Verband nicht mit dem feuchten Wundgrund verklebt, der Verband beim Entfernen keine Epithelzellen abzieht, der Verband die Wundränder versiegelt, um Mazeration vorzubeugen. Reduziert die Bakterienlast, inaktiviert wundspezifische Erreger innerhalb von 30 Minuten, inaktiviert wundspezifische Erreger bis zu sieben Tage, inaktiviert ein breites Spektrum an wundspezifischen Erregern, darunter auch MRSA.

Maße	PZN	UK	VE	REF	Preis VE
10 x 10 cm		14 x 5 Stück	5 Stück	K7 287110	
10 x 10 cm	09062681	8 x 10 Stück	8 x 10 Stück	K7 287050	
10 x 20 cm	02227239	9 x 5 Stück	9 x 5 Stück	K7 287210	
15 x 15 cm	02227274	5 x 5 Stück	5 x 5 Stück	K7 287310	
20 x 20 cm	02230968	4 x 5 Stück	4 x 5 Stück	K7 287410	
20 x 50 cm	01235461	5 x 2 Stück	5 x 2 Stück	K7 287510	

MEPILEX XT

Mepilex XT ist ein weicher und äußerst anpassungsfähiger Schaumverband, der ein feuchtes Wundmilieu aufrechterhält. Dank der wundseitigen Kanäle werden alle Arten von Exsudat effektiv aufgenommen. Safetac versiegelt die Wundränder, verhindert das Austreten von Exsudat auf die wundumgebende Haut und minimiert so das Mazerationsrisiko. Safetac ermöglicht zudem einen Verbandwechsel, ohne dass die Wunde oder die umgebende Haut geschädigt oder der Patient zusätzlichen Schmerzen ausgesetzt wird. Steril.

Maße	PZN	VE	REF	Preis VE
5 x 5 cm	11303838	8 x 5 Stück	K7 211015	
10 x 10 cm	07052336	14 x 5 Stück	K7 211100	
10 x 20 cm	07052342	9 x 5 Stück	K7 211200	
15 x 15 cm	07052359	5 x 5 Stück	K7 211300	
20 x 20 cm	07052365	4 x 5 Stück	K7 211400	

MELOLIN SMITH & NEPHEW

Verklebungsarme, saugfähige Kompresse.

Die verklebungsarme Wundaufgabe besteht aus einem Baumwoll-Polyestergemisch mit hoher Saugfähigkeit. Die wundseitige Polyesterbeschichtung vermindert das Risiko des Verklebens mit der Wunde und sorgt so für einen schmerzarmen Verbandwechsel.

Maße	PZN	UK	VE	REF	Preis VE
5 x 5 cm	02782337	2400 Stück	100 Stück	L6 66974940	
10 x 10 cm	03170748	120 Stück	10 Stück	L6 66974933	
10 x 10 cm	02782343	1200 Stück	100 Stück	L6 66974941	
20 x 10 cm	02782366	600 Stück	100 Stück	L6 66974939	



MEDIWARE AUGENKLAPPE / UHRGLASVERBAND

Rundum mit Klebezone, sog. Uhrglasverband.
Der Schutz vor Austrocknung des Auges bei der Intensivüberwachung, erleichtert dem Patienten auch die Kontaktaufnahme, ideal zur Pupillenkontrolle, einzeln hygienisch verpackt.

Typ	PZN	VE	REF	Preis VE
Augenklappe	11249033	10 Stück	B6 9030	



PRO-OPHTA AUGENVERBAND S LOHMANN & RAUSCHER

Gebrauchsfertiger, elastischer Uhrglasverband mit einer transparenten, gewölbten runden Scheibe. Unsteril, einzeln eingeseigelt.

Maße	PZN	UK	VE	REF	Preis VE
72 x 100 mm	07202161	200 Stück	1 Stück	L2 34240	
72 x 100 mm	07202178	600 Stück	50 Stück	L2 34241	
78 x 114 mm	07202184	120 Stück	1 Stück	L2 34243	
78 x 114 mm	07202190	600 Stück	50 Stück	L2 34244	



EYCOPAD AUGENKOMPRESSEN, UNSTERIL HARTMANN

Augenkompressen aus Watte mit Mullumhüllung aus reiner Baumwolle; besonders weich und saugfähig; verfügen über eine lang anhaltende, gute Polsterwirkung.

Maße	PZN	UK	VE	REF	Preis VE
56 x 70 mm	02733327	105 x 5 Stück	5 Stück	H2 4156200	
56 x 70 mm	02733356	15 x 50 Stück	50 Stück	H2 4156503	
70 x 85 mm	02733362	15 x 50 Stück	50 Stück	H2 4176509	

EYCOPAD AUGENKOMPRESSEN, STERIL HARTMANN

Maße	PZN	UK	VE	REF	Preis VE
56 x 70 mm	02733304	12 x 25 Stück	25 Stück	H2 4155407	
70 x 85 mm	02733310	12 x 25 Stück	25 Stück	H2 4175403	



YPSIMED AUGENKLAPPE

Zum Schutz des Augenverbandes.

Typ	Farbe	UK	VE	REF	Preis VE
oval, mit Gummiband	schwarz	100 Stück	1 Stück	H1 138298	



CUTISOFT BSN

Vlieskompressen, steril.

Maße	PZN	UK	VE	REF	Preis VE
steril, zu 2 Stück eingeseigelt					
5 x 5 cm	04894879	20 x 50 x 2 Stück	50 x 2 Stück	G9 45847	
7,5 x 7,5 cm	04894885	16 x 50 x 2 Stück	50 x 2 Stück	G9 45848	
10 x 10 cm	04894891	12 x 50 x 2 Stück	50 x 2 Stück	G9 45849	
unsteril					
5 x 5 cm	04894833	70 x 100 Stück	100 Stück	G9 45844	
7,5 x 7,5 cm	04894856	40 x 100 Stück	100 Stück	G9 45845	
10 x 10 cm	04894862	30 x 100 Stück	100 Stück	G9 45846	



CUTISORB BSN

Saugkomresse für stark sezernierende Wunden

Maße	PZN	UK	VE	REF	Preis VE
steril, einzeln eingeseigelt					
10 x 10 cm	10555868	16 x 25 Stück	25 Stück	G9 9762	
10 x 20 cm	10556046	10 x 25 Stück	25 Stück	G9 9763	
15 x 25 cm	10556052	9 x 15 Stück	15 Stück	G9 9764	
20 x 20 cm	10556112	6 x 25 Stück	25 Stück	G9 9765	
20 x 40 cm	10556075	8 x 12 Stück	12 Stück	G9 9766	
unsteril					
10 x 10 cm	02536868	9 x 100 Stück	100 Stück	G9 9767	
10 x 20 cm	02536880	6 x 100 Stück	100 Stück	G9 9768	
15 x 25 cm	02536905	2 x 100 Stück	100 Stück	G9 9769	
20 x 20 cm	02536928	3 x 100 Stück	100 Stück	G9 9770	
20 x 40 cm	02536940	3 x 50 Stück	50 Stück	G9 9771	



VLIWASOFT LOHMANN & RAUSCHER

Weiche und anschmiegsame Universalkomresse aus 4-fach bzw. 6-fach gelegtem, feinporigem, nicht faserndem Vliesstoff mit gutem Saugverhalten. Wundfreundlich durch geringe Verklebungsneigung.

Maße	PZN	UK	VE	REF	Preis VE
4-lagig, steril					
5 x 5 cm	06325565	20 x 75 x 2 Stück	75 x 2 Stück	L2 12076	
7,5 x 7,5 cm	06325571	20 x 75 x 2 Stück	75 x 2 Stück	L2 12082	
10 x 10 cm	06325588	20 x 75 x 2 Stück	75 x 2 Stück	L2 12065	
10 x 20 cm	06325594	10 x 75 x 2 Stück	75 x 2 Stück	L2 12071	
4-lagig, unsteril					
5 x 5 cm	03806910	50 x 100 Stück	100 Stück	L2 12075	
7,5 x 7,5 cm	03806927	25 x 100 Stück	100 Stück	L2 12081	
10 x 10 cm	03806933	20 x 100 Stück	100 Stück	L2 12064	
10 x 20 cm	03806956	10 x 100 Stück	100 Stück	L2 12070	
6-lagig, steril					
5 x 5 cm	08900878	20 x 50 x 2 Stück	50 x 2 Stück	L2 12079	
7,5 x 7,5 cm	08900884	20 x 50 x 2 Stück	50 x 2 Stück	L2 12085	
10 x 10 cm	08900890	20 x 50 x 2 Stück	50 x 2 Stück	L2 12068	
6-lagig, unsteril					
5 x 5 cm	08900915	50 x 100 Stück	100 Stück	L2 12078	
7,5 x 7,5 cm	08900921	20 x 100 Stück	100 Stück	L2 12084	
10 x 10 cm	08900938	20 x 100 Stück	100 Stück	L2 12067	
10 x 20 cm	08900944	10 x 100 Stück	100 Stück	L2 12072	



VLIWASOFT STOMA LOHMANN & RAUSCHER

Vliesstoffkomresse zur Wundreinigung und Wundversorgung im Stomabereich. Unsteril, 4-lagig, im Papierbeutel.

Maße	PZN	UK	VE	REF	Preis VE
10 x 10 cm	02269284	2000 Stück	100 Stück	L2 12787	



MEDICOMP VLIESKOMPRESSEN HARTMANN

Die Vliesstoffkompressen mit der Mullstruktur

Die Vlieskompressen von Medicomp bestehen aus einer Mischung von Viskose- und Polyesterfasern. Der Viskoseanteil beträgt zwischen 67 % und 70 %, der verbleibende Anteil besteht aus Polyesterfasern. Die Kompressen sind frei von Bindemitteln und optischen Aufhellern, luftdurchlässig und vierfach gelegt sowie in verschiedenen Größen erhältlich. Die Kompressen können auseinandergefaltet werden, wenn ein größeres Format benötigt wird.

Maße	PZN	UK	VE	REF	Preis VE
4-fach, unsteril					
5 x 5 cm	04783832		24 x 100 Stück	H2 4218217	
7,5 x 7,5 cm	04783849	24 x 100 Stück	100 Stück	H2 4218237	
10 x 10 cm	04783855	12 x 100 Stück	100 Stück	H2 4218252	
10 x 20 cm	04783861		6 x 100 Stück	H2 4218271	
6-fach, unsteril					
5 x 5 cm	04783915		24 x 100 Stück	H2 4218314	
7,5 x 7,5 cm	04783921	12 x 100 Stück	100 Stück	H2 4218334	
10 x 10 cm	04783938		12 x 100 Stück	H2 4218352	
10 x 20 cm	04783944		6 x 100 Stück	H2 4218378	
4-fach, steril					
10 x 10 cm	16585445	40 x 25 x 2 Stück	25 x 2 Stück	H2 4110641	
7,5 x 7,5 cm	16585439	40 x 25 x 2 Stück	25 x 2 Stück	H2 4110720	
5 x 5 cm	16585391	50 x 25 x 2 Stück	25 x 2 Stück	H2 4110741	
10 x 20 cm	16585468		15 x 25 x 2 Stück	H2 4110752	
6-fach, steril					
7,5 x 7,5 cm			25 x 2 Stück	H2 411076	
10 x 10 cm	16585451	24 x 25 x 2 Stück	25 x 2 Stück	H2 4110771	
5 x 5 cm	16585422	30 x 25 x 2 Stück	25 x 2 Stück	H2 4110781	
10 x 20 cm	16585474	9 x 25 x 2 Stück	25 x 2 Stück	H2 4110792	



MEDICOMP DRAIN SCHLITZKOMPRESSEN HARTMANN

Die Vliesstoffkompressen mit der Mullstruktur

Die Vlieskompressen von Medicomp bestehen aus einer Mischung von Viskose- und Polyesterfasern. Der Viskoseanteil beträgt zwischen 67 % und 70 %, der verbleibende Anteil besteht aus Polyesterfasern. Die Kompressen sind frei von Bindemitteln und optischen Aufhellern, luftdurchlässig und vierfach gelegt sowie in verschiedenen Größen erhältlich. Die Kompressen können auseinandergefaltet werden, wenn ein größeres Format benötigt wird.

Maße	PZN	UK	VE	REF	Preis VE
7,5 x 7,5 cm	16585497	12 x 25 x 2 Stück	25 x 2 Stück	H2 4215330	
10 x 10 cm	16585505	8 x 25 x 2 Stück	25 x 2 Stück	H2 4215350	

BEEESANA VLIES-SCHLITZKOMPRESSEN

Schlitzkompressen zur äußeren Wundversorgung

Vliesstoff aus 67 % Viskose und 33 % Polyester. Mit Y-Schnitt. Steril.

Typ	Maße	PZN	UK	VE	REF	Preis VE
steril						
4-fach, 30 g	5 x 5 cm	01364684	27 x 25 x 2 Stück	25 x 2 Stück	H1 1232	
4-fach, 30 g	7,5 x 7,5 cm	01364678	128 x 25 x 2 Stück	25 x 2 Stück	H1 1234	
4-fach, 30 g	10 x 10 cm	01364661	16 x 25 x 2 Stück	25 x 2 Stück	H1 1233	





BEESANA SAUGKOMPRESSEN

Saugkompressen zur äußeren Wundversorgung für hohe Flüssigkeitsaufnahme

100% Zellulose als Saugkern, mit besonders weicher, rundum geschlossener Vliesstoffhülle. Sehr wundfreundlich, da der Vliesstoff das Verkleben mit der Wunde verhindert, bei enormer Saugfähigkeit. Blaue Oberseite mit hydrophober Sperrschicht gegen Durchnässen und Kontamination von Wäsche und Kleidung. Unsteril, im Polybeutel. Unsterile Varianten sind sterilisierbar mit EO, Wasserdampf oder E-Beam.

Maße	PZN	UK	VE	REF	Preis VE
unsteril im Polybeutel					
10 x 10 cm	01363816	64 x 25 Stück	25 Stück	H1 122700	
10 x 20 cm	07607202	40 x 25 Stück	25 Stück	H1 122800	
15 x 25 cm	00137727	12 x 25 Stück	12 x 25 Stück	H1 123100	
20 x 20 cm	08696337	12 x 25 Stück	12 x 25 Stück	H1 122900	
20 x 40 cm	08442499	6 x 25 Stück	25 Stück	H1 123000	



VERBANDMULL ZZ HARTMANN

Verbandmull EN 14079; erhältlich in Zickzack-Lagen, 8-fach auf 10 cm Breite gelegt und als Meterware in Stücken zu 40 m.

Maße	PZN	UK	VE	REF	Preis VE
10/80 cm x 1 m	01083703	50 Stück	1 Stück	H2 2064027	
10/80 cm x 2 m	01083726	30 Stück	1 Stück	H2 2064036	
10/80 cm x 5 m	01083732	15 Stück	1 Stück	H2 2064054	
10/80 cm x 10 m	01083749	8 Stück	1 Stück	H2 2064063	
10/80 cm x 40 m	01902302	4 Stück	1 Stück	H2 2064072	



WATTE HARTMANN

Typ	PZN	UK	VE	REF	Preis VE
50 g	01084915	20 Stück	1 Stück	H2 1101220	
100 g	01084921	12 Stück	1 Stück	H2 1101239	
400 g	03478535	18 Stück	1 Stück	H2 1101293	



UNIVERSALKOMPRESSEN ZEMUKO LOHMANN & RAUSCHER

Weiche Universalkompresse aus Vliesstoff und hochgebleichtem Zellstoff. Ideal für stark sezernierende Wunden, Saugeinlage, Salbenverbände oder zum Polstern. Ideal von der Rolle abschneidbar. 67 % Viskose, 33 % Polyester, hochgebleichter Zellstoff. Gerollt im Folienbeutel.

Maße	PZN	UK	VE	REF	Preis VE
gerollt, im Folienbeutel					
10 cm x 10 m	01144008	20 Stück	1 Stück	L2 23502	
15 cm x 10 m	01144014	16 Stück	1 Stück	L2 23503	
28 cm x 10 m	01311423	10 Stück	1 Stück	L2 23602	
nahtlos, gerollt, im Folienbeutel					
10 cm x 10 m	01144095	20 Stück	1 Stück	L2 23702	



GAZIN VERBANDMULL LOHMANN & RAUSCHER

8-fach gelegt, auf 10 cm Breite

Maße	PZN	UK	VE	REF	Preis VE
10/80 cm x 5 m	01083689	36 Stück	1 Stück	L2 12004	
10/80 cm x 10 m	01185993	24 Stück	1 Stück	L2 12005	
10/80 cm x 10 m	04855187	22 Stück	1 Stück	L2 12006	
10/80 cm x 40 m	01913932	6 Stück	1 Stück	L2 12007	



MULLRO VERBANDMULL HARTMANN

Gerollter Verbandmull EN 14079, 20fädig, 80 cm breit, 8-fach auf 10 cm Breite gelegt.

Maße	PZN	UK	VE	REF	Preis VE
10 cm x 5 m	02700919	12 Stück	12 Stück	H2 2094052	
10 cm x 10 m	02700925	12 Stück	1 Stück	H2 2094067	
10 cm x 20 m	02708186	8 Stück	2 Stück	H2 2094094	



ASKINA BRAUNCEL ZELLSTOFFTUPFER B.BRAUN

Unsterile Zellstofftupfer von der Rolle aus 100 % chlorfrei gebleichtem Verbandzellstoff nach DAB. Zur Hautreinigung vor Injektionen und als Saugpolster. Einfach und sauber abzureißen. Tupfergröße: 4 x 5 cm, gebrauchsfertig vorgestanzt.



Typ	Packungsform	PZN	VE	REF	Preis VE
4 x 5 cm, unsteril	1 Rolle mit 500 Tupfern	08473637	16 Rollen	H7 9051015	



ZELLETTEN LOHMANN & RAUSCHER

Tupfer aus Zellstoff DAB

Maße	Packungsform	PZN	UK	VE	REF	Preis VE
5 x 4 cm, im Klarsichtspender	1 Rolle mit 300 Tupfern	02292805	20 Rollen	1 Rolle	L2 13349	
5 x 4 cm, im Folienbeutel	2 Rollen mit 500 Tupfern	07706016	12 Rollen	2 Rollen	L2 13356	
5 x 4 cm, vorsterilisiert	1 Rolle mit 500 Tupfern	15586170	20 Rollen	1 Rolle	L2 13353	

ZELLSTOFFTUPFER URGO

Unsterile Tupfer aus sauerstoffgebleichtem Zellstoff nach DIN 19310 mit einem sehr hohen Absorptionsvermögen.

Maße	PZN	UK	VE	REF	Preis VE
4 x 5 cm	08629909	16000 Stück	2 x 500 Stück	L7 510718	

ZellTip

ZELLSTOFFTUPFER



ZellTip

ZELLTIP ZELLSTOFFTUPFER

- Rein weiß
- Medizinische Qualität
- Stark saugend
- Unsteril

Mehrwertpackung = Ihr Preisvorteil!

Typ	PZN	UK	VE	REF	Preis VE
4 x 5 cm, unsteril	02512968	12 x 2 x 520 Stück	2 x 520 Stück	G6 0801	



ZellTip

ZELLTIP TUPFERDISPENSER

Kunststoffbox mit Abdeckhaube und Aufdruck, ohne Inhalt.

Typ	PZN	UK	VE	REF	Preis VE
Tupferbox, leer	02512974	27 Stück	1 Stück	G6 0802	



ZellTip

ZELLTIP TUPFERBOX, LEER

weiß, rund, mit transparentem Deckel
passend für Zelltip, Purzellin, Zelletten, etc.

Typ	VE	REF	Preis VE
Tupferbox, leer	1 Stück	G6 0803	



PUR ZELLIN HARTMANN

Tupfer auf der Rolle, in Tiefziehpackung.

Maße	PZN	UK	VE	REF	Preis VE
4 x 5 cm, steril	03548112	16 x 500 Stück	500 Stück	H2 1432530	
4 x 5 cm, unsteril	03548129	16 x 500 Stück	500 Stück	H2 1432130	



PUR ZELLIN BOX HARTMANN

Kunststoffbox, ohne Inhalt

Typ	PZN	VE	REF	Preis VE
Pur Zellin Box, leer	01479306	1 Stück	H2 9968573	



MULLKOMPRESSIONEN, UNSTERIL MAIMED

Typ	Maße	PZN	UK	VE	REF	Preis VE
8-fach	5 x 5 cm	08888700	100 x 100 Stück	100 Stück	H1 0720	
8-fach	7,5 x 7,5 cm	08888717	10 x 100 Stück	100 Stück	H1 0723	
8-fach	10 x 10 cm	08888723	10 x 100 Stück	100 Stück	H1 0726	
12-fach	5 x 5 cm	08888746	10 x 100 Stück	100 Stück	H1 0721	
12-fach	7,5 x 7,5 cm	08888752	10 x 100 Stück	100 Stück	H1 0724	
12-fach	10 x 10 cm	08888769	10 x 100 Stück	100 Stück	H1 0727	
16-fach	5 x 5 cm	08888781	10 x 100 Stück	100 Stück	H1 0722	



ES KOMPRESSIONEN, UNSTERIL HARTMANN

Aus Verbandmull DIN EN 14079, 17-fädig, mit eingeschlagenen Schnittkanten (= ES); auch mehrfach aufgeklappt in größeren Formaten verwendbar, ohne dass störende Randfäden auftreten; gute Saugfähigkeit, luftdurchlässig, weich und geschmeidig; erhältlich in verschiedenen Lagen.

Typ	Maße	PZN	UK	VE	REF	Preis VE
8-fach	5 x 5 cm	01447157	35 x 100 Stück	100 Stück	H2 4018217	
8-fach	7,5 x 7,5 cm	01447192	10 x 100 Stück	100 Stück	H2 4018235	
8-fach	10 x 10 cm	01447223	10 x 100 Stück	100 Stück	H2 4018253	
12-fach	5 x 5 cm	01447163	30 x 100 Stück	100 Stück	H2 4018316	
12-fach	7,5 x 7,5 cm	01447200	10 x 100 Stück	100 Stück	H2 4018333	
12-fach	10 x 10 cm	01447246	10 x 100 Stück	100 Stück	H2 4018351	
12-fach	10 x 20 cm	01808997	10 x 100 Stück	100 Stück	H2 4018379	
16-fach	10 x 10 cm	01447252	10 x 100 Stück	100 Stück	H2 4018456	



GAZIN MULLKOMPRESSIONEN, UNSTERIL LOHMANN & RAUSCHER

Aus Verbandmull DIN EN 14079, alle Schnittkanten innen, daher keine Randfäden; im Papierbeutel; sterilisierbar, 17-fädig.

Typ	Maße	PZN	UK	VE	REF	Preis VE
8-fach	5 x 5 cm	03959358	10 x 100 Stück	100 Stück	L2 18500	
8-fach	7,5 x 7,5 cm	03959387	10 x 100 Stück	100 Stück	L2 18503	
8-fach	10 x 10 cm	03959418	10 x 100 Stück	100 Stück	L2 18506	
12-fach	5 x 5 cm	03959364	10 x 100 Stück	100 Stück	L2 18501	
12-fach	7,5 x 7,5 cm	03959393	10 x 100 Stück	100 Stück	L2 18504	
12-fach	10 x 10 cm	03959424	10 x 100 Stück	100 Stück	L2 18507	



MULLKOMPRESSIONEN, UNSTERIL URGO

Mullkompressen aus 100 % Baumwolle.

Typ	Maße	Hersteller-Nr.	PZN	UK	VE	REF	Preis VE
8-fach	5 x 5 cm	602701	06187904	50 x 100 Stück	100 Stück	L7 0729	
8-fach	7,5 x 7,5 cm	602702	06187910	50 x 100 Stück	100 Stück	L7 0730	
8-fach	10 x 10 cm		06187927	20 x 100 Stück	100 Stück	L7 0731	
8-fach	10 x 20 cm		01103736	5 x 100 Stück	100 Stück	L7 0728	



SCHLINGGAZETUPFER MAIMED

- Tupfer aus reinem Verbandmull
- 100 % Baumwolle
- Hohes Absorptionsvermögen
- Mit elastischem inneren Ring
- 20-fädig
- Nach DIN EN 14079
- Unsteril



Typ	Maße	PZN	UK	VE	REF	Preis VE
Haselnussgross Gr. 1	10 x 10 cm	00120023	30 x 500 Stück	500 Stück	H1 956	
Wallnussgross Gr. 2	15 x 16 cm	08888893	12 x 500 Stück	500 Stück	H1 957	
Pflaumengross Gr. 3	20 x 20 cm	08888901	10 x 500 Stück	500 Stück	H1 958	
Eigross Gr. 4	25 x 26 cm	08888918	6 x 500 Stück	500 Stück	H1 959	

PAGASLING SCHLINGGAZE TUPFER HARTMANN

Schlinggazetupfer aus Verbandmull DIN EN 14079, 20-fädig; der aus nur einem Mullstück gefertigte Tupfer ist so verschlungen, dass die Schnittkanten sicher im Inneren liegen; mit hohem Absorptionsvermögen.

Maße	PZN	UK	VE	REF	Preis VE
steril					
Pflaumengroß Gr.3	11113397	8 x 80 Stück	20 x 4 Stück	H2 4812741	
Pflaumengroß Gr.3	11113405	8 x 100 Stück	20 x 5 Stück	H2 4812849	
Pflaumengroß Gr.3	11113411	3 x 360 Stück	18 x 20 Stück	H2 4814142	
Extragroß Gr.5	11113434		3 x 18 x 10 Stück	H2 4814003	
Eigroß Gr.4	11113428	3 x 180 Stück	18 x 10 Stück	H2 4814099	
unsteril					
Haselnußgroß Gr.1	03509282	6 x 1000 Stück	1000 Stück	H2 4812900	
Walnußgroß Gr.2	03509299	6 x 1000 Stück	1000 Stück	H2 4812938	
Pflaumengroß Gr.3	03509307		2 x 500 Stück	H2 4812947	
Eigroß Gr.4	03509313		4 x 250 Stück	H2 4812992	



GAZIN TUPFER LOHMANN & RAUSCHER

- Aus Verbandmull nach DIN EN 14079
- 20-fädig
- Hohes Absorptionsvermögen
- Steril
- Ohne Röntgenkontraststreifen

Typ	PZN	UK	VE	REF	Preis VE
Pflaumengross, zu 2 + 2 verpackt	01237595	10 x 100 Stück	100 Stück	L2 14961	
Pflaumengross, zu 2 + 3 verpackt	01232215	10 x 125 Stück	125 Stück	L2 14962	

URGOTUPFER

Sterile und unsterile Schlinggazetupfer zur äußeren Wundversorgung. Gebrauchsfertig, 20-fädig, aus Verbandmull nach DIN EN 14079. 100 % Baumwolle.



Maße	PZN	UK	VE	REF	Preis VE
unsteril					
15 x 16 cm, wallnussgroß	08888568	12 x 500 Stück	500 Stück	L7 510701	
20 x 20 cm, pflaumengroß	08869625	10 x 500 Stück	500 Stück	L7 510700	
25 x 26 cm, eigroß	08888574	6 x 500 Stück	500 Stück	L7 510702	
steril					
20 x 20 cm (2+2), pflaumengroß	08888580	8 x 200 Stück	200 Stück	L7 510703	
20 x 20 cm (2+3), pflaumengroß	00091853	9 x 200 Stück	200 Stück	L7 510705	



ASKINA MULLKOMPRESSIONEN B.BRAUN

Mullkompressen aus Verbandmull mit eingeschlagenen Schnittkanten. Für alle Arten der klassischen Wundversorgung, als Salben- oder Medikamententräger
100 % Baumwolle, 100 % chlorfrei gebleicht, nach DIN 14079 - VM 17, Ph. Eur.

Maße	PZN	UK	VE	REF	Preis VE
8-fach, steril					
5 x 5 cm	06874467	12 x 25 x 2 Stück	25 x 2 Stück	H7 9031200N	
7,5 x 7,5 cm	06874473	10 x 25 x 2 Stück	25 x 2 Stück	H7 9031219	
10 x 10 cm	06874496	12 x 25 x 2 Stück	25 x 2 Stück	H7 9031227	
8-fach, unsteril					
5 x 5 cm	06874510	30 x 100 Stück	100 Stück	H7 9031308	
7,5 x 7,5 cm	06874527	20 x 100 Stück	100 Stück	H7 9031316	
10 x 10 cm	06874533	10 x 100 Stück	100 Stück	H7 9031324	



ASKINA SCHLINGGAZETUPFER B.BRAUN

- Zur hygienischen Reinigung und Desinfektion von Wunden
- Aus Verbandmull nach DIN 61630 - VM 20, Ph. Eur.
- 20-fädig ohne Röntgenkontrastfaden
- 100 % Baumwolle

Typ	PZN	VE	REF	Preis VE
Pflaumengroß, steril	06158593	20 x 2 x 2 Stück	H7 9016007	
Pflaumengroß, steril	06158601	16 x 20 Stück	H7 9016015	
Pflaumengroß, unsteril	06158618	2 x 500 Stück	H7 9016023	



MULLKOMPRESSIONEN STERIL, MAIMED

Steril, 2 Kompressen im Peelpack, 8-fach.

Maße	PZN	UK	VE	REF	Preis VE
5 x 5 cm	08888858	84 x 25 x 2 Stück	25 x 2 Stück	H1 0770-50	
7,5 x 7,5 cm	08888864	60 x 25 x 2 Stück	25 x 2 Stück	H1 0773-50	
10 x 10 cm	08888870	40 x 25 x 2 Stück	25 x 2 Stück	H1 0776	



CUTISOFT COTTON KOMPRESSIONEN STERIL BSN

Sterile Komresse aus 100 % Baumwolle nach DIN EN 14079, 17-fädig, alle Schnittkanten innen.

Maße	PZN	UK	VE	REF	Preis VE
8-fach, steril					
5 x 5 cm	01563389	120 x 25 x 2 Stück	25 x 2 Stück	G9 72226-03	
7,5 x 7,5 cm	01563395	80 x 25 x 2 Stück	25 x 2 Stück	G9 72226-04	
10 x 10 cm	01563403	32 x 25 x 2 Stück	25 x 2 Stück	G9 72226-05	
12-fach, steril					
10 x 10 cm	06477832		20 x 5 Stück	G9 72623-06	



TOPPER 8, MEHRZWECKKOMPRESSIONEN 3M UNSTERIL

4-lagig in einer Kreuzfalzfaltung (1/4 Falz).

Chlorfrei gebleichte 65 % reine Zellulose-/ Viskosefasern und 35 % Polyesterfasern.

Die Reinheit entspricht den Anforderungen gem. DIN EN 1644-1:1997-04.

Maße	PZN	UK	VE	REF	Preis VE
5 x 5 cm	03420464	50 x 100 Stück	100 Stück	J7 50405	
5 x 5 cm	03420292	42 x 200 Stück	200 Stück	J7 53405N	
7,5 x 7,5 cm	03420470	56 x 100 Stück	100 Stück	J7 50407	
7,5 x 7,5 cm	03420300	28 x 200 Stück	200 Stück	J7 53407	
10 x 10 cm	03420487	40 x 100 Stück	100 Stück	J7 50410	
10 x 10 cm	03420317	20 x 200 Stück	200 Stück	J7 53410	
10 x 20 cm	03420323	10 x 200 Stück	200 Stück	J7 53420	



TOPPER 12, MEHRZWECKKOMPRESSIONEN 3M UNSTERIL

6-lagig in einer C-Faltung, längs.

Chlorfrei gebleichte 65 % reine Zellulose-/ Viskosefasern und 35 % Polyesterfasern.

Die Reinheit entspricht den Anforderungen gem. DIN EN 1644-1:1997-04.

Maße	PZN	UK	VE	REF	Preis VE
5 x 5 cm	03420381	33 x 200 Stück	200 Stück	J7 53605	
7,5 x 7,5 cm	03420398	28 x 200 Stück	200 Stück	J7 53607	
10 x 10 cm	03420406	15 x 200 Stück	200 Stück	J7 53610	



TOPPER 8, MEHRZWECKKOMPRESSIONEN 3M STERIL

4-lagig in einer Kreuzfalzfaltung (1/4 Falz).

Chlorfrei gebleichte 65 % reine Zellulose-/ Viskosefasern und 35 % Polyesterfasern.

Die Reinheit entspricht den Anforderungen gem. DIN EN 1644-1:1997-04.

Maße	Hersteller-Nr.	PZN	UK	VE	REF	Preis VE
5 x 5 cm	TS8052	08821245	2880 Stück	60 x 2 Stück	J7 12405	
7,5 x 7,5 cm	TS8072	03420352	3600 Stück	50 x 2 Stück	J7 12407	
10 x 10 cm	TS8102	08821251	2400 Stück	75 x 2 Stück	J7 12410	



TOPPER 12, MEHRZWECKKOMPRESSIONEN 3M STERIL

6-lagig in einer C-Faltung, längs.

Chlorfrei gebleichte 65 % reine Zellulose-/ Viskosefasern und 35 % Polyesterfasern.

Die Reinheit entspricht den Anforderungen gem. DIN EN 1644-1:1997-04.

Maße	Hersteller-Nr.	PZN	UK	VE	REF	Preis VE
5 x 5 cm	TS1052	08821280	2160 Stück	45 x 2 Stück	J7 12605	
7,5 x 7,5 cm	TS1072	08821297	2880 Stück	40 x 2 Stück	J7 12607	
10 x 10 cm	TS1102	08821305	2240 Stück	70 x 2 Stück	J7 12610	



CUTISOFT COTTON KOMPRESSIONEN UNSTERIL BSN

Unsterile Komresse aus 100 % Baumwolle nach DIN EN 14079, 17-fädig, alle Schnittkanten innen, 8-fach.

Maße	Hersteller-Nr.	PZN	UK	VE	REF	Preis VE
5 x 5 cm	7222300	01499349	30 x 100 Stück	100 Stück	G9 47634	
7,5 x 7,5 cm	7222301	01499355	20 x 100 Stück	100 Stück	G9 47635	
10 x 10 cm	7222302	01499361	10 x 100 Stück	100 Stück	G9 47636	
10 x 20 cm	7222303	03896853	10 x 100 Stück	100 Stück	G9 72223-03	



ES-KOMPRESSEN, STERIL HARTMANN

Steril

Maße	PZN	UK	VE	REF	Preis VE
8-fach					
5 x 5 cm	01407100	3600 Stück	5 x 2 Stück	H2 4016211	
5 x 5 cm	01407057	3000 Stück	25 x 2 Stück	H2 4017218	
7,5 x 7,5 cm	01407117	2400 Stück	5 x 2 Stück	H2 4016238	
7,5 x 7,5 cm	16875893	600 Stück	5 x 2 Stück	H2 2050030	
7,5 x 7,5 cm	01407063	2250 Stück	25 x 2 Stück	H2 4017236	
10 x 10 cm	16875901	600 Stück	5 x 2 Stück	H2 2050040	
10 x 10 cm	01407086	1500 Stück	25 x 2 Stück	H2 4017254	
10 x 10 cm	01407123	1600 Stück	5 x 2 Stück	H2 4016256	
10 x 20 cm	01407146	1000 Stück	5 x 2 Stück	H2 4016453	
10 x 20 cm	01407092	750 Stück	25 x 2 Stück	H2 2050120	
12-fach					
5 x 5 cm	06453760	1000 Stück	20 x 5 Stück	H2 4755004	
7,5 x 7,5 cm	06453984	1000 Stück	10 x 10 Stück	H2 4755044	
7,5 x 7,5 cm	06454096	1000 Stück	5 x 20 Stück	H2 4755054	
7,5 x 7,5 cm	06453932	1000 Stück	20 x 5 Stück	H2 2050140	
10 x 10 cm	06454127	1000 Stück	10 x 10 Stück	H2 4755074	
10 x 10 cm	06454133	1000 Stück	5 x 20 Stück	H2 4755081	
10 x 10 cm	06454110	1000 Stück	20 x 5 Stück	H2 4755069	
10 x 20 cm	06454239	1000 Stück	20 x 5 Stück	H2 4755094	

GAZIN MULLKOMPRESSEN, STERIL LOHMANN & RAUSCHER

Steril-Kompressen aus Verbandmull DIN EN 14079, 17-fädig, alle Schnittkanten innen.



Maße	PZN	UK	VE	REF	Preis VE
8-fach					
5 x 5 cm	03448965	600 Stück	5 x 2 Stück	L2 13600	
5 x 5 cm	03449002	600 Stück	25 x 2 Stück	L2 13610	
5 x 5 cm	03449048	1800 Stück	50 x 2 Stück	L2 13620	
7,5 x 7,5 cm	03448971	540 Stück	5 x 2 Stück	L2 13601	
7,5 x 7,5 cm	03449019	500 Stück	25 x 2 Stück	L2 34260	
7,5 x 7,5 cm	03449054	1800 Stück	50 x 2 Stück	L2 13621	
7,5 x 7,5 cm	03777545	1200 Stück	10 x 10 Stück	L2 13646	
10 x 10 cm	03448988	560 Stück	5 x 2 Stück	L2 13602	
10 x 10 cm	03449025	900 Stück	25 x 2 Stück	L2 34261	
10 x 10 cm	03449060	2000 Stück	50 x 2 Stück	L2 34263	
10 x 10 cm	03777522	1500 Stück	30 x 10 Stück	L2 11583	
10 x 10 cm	01561031	1000 Stück	20 x 5 Stück	L2 11586	
10 x 10 cm	01561048	1000 Stück	20 x 5 Stück	L2 11624	
10 x 20 cm	03448994	320 Stück	5 x 2 Stück	L2 13603	
10 x 20 cm	03449031	500 Stück	25 x 2 Stück	L2 13613	
10 x 20 cm	03449077	800 Stück	50 x 2 Stück	L2 13623	
8-fach, ohne PZN					
10 x 10 cm		900 Stück	25 x 2 Stück	L2 13612	
10 x 10 cm		2000 Stück	50 x 2 Stück	L2 13622	
12-fach					
7,5 x 7,5 cm	08788915	800 Stück	20 x 5 Stück	L2 13696	
10 x 10 cm	08788921	600 Stück	20 x 5 Stück	L2 13642	
10 x 10 cm	01163684	1000 Stück	5 x 20 Stück	L2 25967	
10 x 10 cm	01511702	1600 Stück	80 Stück	L2 13692	
5 x 5 cm	04957551	2100 Stück	20 x 5 Stück	L2 13695	

MULLKOMPRESSEN, STERIL URGO

Urgo Mullkompressen sind universell einsetzbar und zur äußeren Wundversorgung unverzichtbar. Das Material besteht aus 100 % Baumwolle und ist 8-fach gelegt. Die sterilen Mullkompressen sind zu je 2 Stück eingeschleibt.



Maße	PZN	UK	VE	REF	Preis VE
5 x 5 cm	07237840	1500 Stück	25 x 2 Stück	L7 0732	
7,5 x 7,5 cm	07237857	1500 Stück	25 x 2 Stück	L7 0733	
10 x 10 cm	07237863	1500 Stück	25 x 2 Stück	L7 0734	



VLIWASORB PRO LOHMANN & RAUSCHER

- Steriler superabsorbierender Wundverband für stark exsudierende Wunden
- Weich, wundfreundlich
- Mit Wäscheschutz
- Einzeln eingeschiegelt

Maße	PZN	UK	VE	REF	Preis VE
10 x 10 cm	10792516	300 Stück	10 Stück	L2 32645	
12,5 x 12,5 cm	10792491	300 Stück	10 Stück	L2 32646	
12,5 x 22,5 cm	10792522	350 Stück	10 Stück	L2 32647	
22 x 22 cm	10792539	260 Stück	10 Stück	L2 32648	

VLIWASORB LOHMANN & RAUSCHER

Steriler superabsorbierender Wundverband. Superabsorber nehmen ein Vielfaches ihres Eigengewichts an Flüssigkeit auf und geben das gebundene Exsudat auch unter mechanischem Druck kaum wieder ab. So werden die Wundränder vor Mazeration geschützt. Vliwasorb kann ausgezeichnet unter Kompressionsverbänden eingesetzt werden. Polyethylen, Polypropylen, Zellulose, Natriumpolyacrylat (Superabsorber). Steril, einzeln eingeschiegelt.

Maße	UK	VE	REF	Preis VE
10 x 10 cm	360 Stück	10 Stück	L2 24501	

ZETUVIT HARTMANN

Wundfreundliche Saugkompressen aus vier aufeinander abgestimmten Materialschichten: seidenweiche Umhüllung aus nicht verklebendem Zweischicht-Vlies, Saugkörper aus weichen Zellstofflocken, Tissuelage zur Sekretverteilung und feuchtigkeitsabweisende Lage aus Polypropylenvlies auf der Rückseite der Komresse als Kontaminationsschutz; eine Farbmarkierung kennzeichnet die Rückseite, um Applikationsfehler zu vermeiden.



Maße	Hersteller-Nr.	PZN	UK	VE	REF	Preis VE
steril - einzeln eingeschiegelt						
10 x 10 cm	4137084	02724334	9 x 25 Stück	25 Stück	H2 4137084	
10 x 20 cm	4137093	02724340	9 x 25 Stück	25 Stück	H2 4137093	
13,5 x 25 cm	413705/4	02724357		10 x 10 Stück	H2 4137054	
20 x 20 cm	413703/5	02724363	7 x 15 Stück	15 Stück	H2 4137035	
20 x 40 cm	413704/4	03242689	8 x 5 Stück	5 Stück	H2 4137044	
steril - einzeln eingeschiegelt, ohne PZN						
10 x 10 cm				25 Stück	H2 4137017	
10 x 20 cm			9 x 25 Stück	25 Stück	H2 4137026	
unsteril - Anstaltspackung						
10 x 10 cm	413801/6	01905507	12 x 30 Stück	30 Stück	H2 4138016	
10 x 20 cm	413802/5	01905513	4 x 30 Stück	30 Stück	H2 4138025	
13,5 x 25 cm	413805/2	01905536	8 x 30 Stück	30 Stück	H2 4138052	
20 x 20 cm	413803/4	01981661	4 x 30 Stück	30 Stück	H2 4138034	

ZETUVIT E HARTMANN

Saugkomresse für den Einmalgebrauch

Zetuvit E steril/unsteril ist eine unsterile Saugkomresse für den Einmalgebrauch, die aus glattfaserigen Zellstofflocken besteht. Ihre Rückseite weist eine hydrophobe Vliesschicht auf, die feuchtigkeitsabweisend und luftdurchlässig ist, und sie ist umhüllt von einer Zellstofflage zur Sekretverteilung. Das gesamte Produkt ist von einem nicht verklebenden, hydrophilen Vlies umgeben. Die wundabgewandte Seite ist durch einen blauen Streifen gekennzeichnet.



Maße	VE	REF	Preis VE
unsteril			
10 x 10 cm	12 x 50 Stück	H2 4138600	
10 x 20 cm	4 x 50 Stück	H2 4138610	
15 x 25 cm	3 x 50 Stück	H2 4138630	
20 x 20 cm	4 x 50 Stück	H2 4138640	
20 x 40 cm	4 x 30 Stück	H2 4138660	
steril			
10 x 10 cm	9 x 25 Stück	H2 4137700	
10 x 20 cm	9 x 25 Stück	H2 4137710	
15 x 25 cm	10 x 25 Stück	H2 4137730	
20 x 20 cm	7 x 15 Stück	H2 4137740	
20 x 40 cm	6 x 10 Stück	H2 4137760	

VLIWAZELL LOHMANN & RAUSCHER

Saugkomresse mit Durchlaufschutz



Maße	PZN	Hersteller-Nr.	UK	VE	REF	Preis VE
steril - einzeln eingeseigelt						
10 x 10 cm	00809575	20320	16 x 25 Stück	25 Stück	L2 20320	
10 x 20 cm	05855605	30451	10 x 30 Stück	30 Stück	L2 30451	
15 x 25 cm	05855663	20320	8 x 30 Stück	30 Stück	L2 30453	
20 x 40 cm	00809635	20326	8 x 12 Stück	12 Stück	L2 20326	
20 x 20 cm	05855686	20320	4 x 30 Stück	30 Stück	L2 30454	
20 x 25 cm	05855692	20320	5 x 30 Stück	30 Stück	L2 30455	
unsteril - in Faltschachtel						
10 x 10 cm	02232708	30430	36 x 25 Stück	25 Stück	L2 20350	
10 x 10 cm	00809641	20340	9 x 100 Stück	100 Stück	L2 20340	
10 x 20 cm	02232826	30431	18 x 25 Stück	25 Stück	L2 20351	
10 x 20 cm	00809658	20341	6 x 100 Stück	100 Stück	L2 20341	
20 x 20 cm	02232855	30434	8 x 25 Stück	25 Stück	L2 20354	
20 x 20 cm	00809687	20344	3 x 100 Stück	100 Stück	L2 20344	
unsteril - im Papierbeutel						
20 x 40 cm	00809701	20346	3 x 50 Stück	50 Stück	L2 20346	
20 x 40 cm	02232884	20346	8 x 25 Stück	25 Stück	L2 30436	



VLIWAZELL PRO LOHMANN & RAUSCHER

Vliwazell Pro ist eine Saugkomresse mit superabsorbierenden Eigenschaften zur Versorgung von mittel bis sehr stark exsudierenden Wunden, auch unter Kompression. Durch eine schnelle Aufnahme und einer gleichmäßigen Verteilung von Exsudat wird das Risiko von Mazerationen der Wunde und Wundumgebung reduziert.*

Die sehr hohe Absorptionskapazität ermöglicht lange Verbandwechselintervalle mit langen Wundruhephasen.*

Des Weiteren besitzt Vliwazell Pro einen formstabilen Kern, welcher auch bei vertikaler Anwendung formbeständig bleibt. Zusätzlich werden Kleidung und Bettwäsche durch den praktischen Wäscheschutz vor Durchnässung geschützt.

*Die genannten Eigenschaften beziehen sich auf bisher vorliegende In-vitro-Daten.

Steril, einzeln eingeseigelt.

Maße	PZN	UK	VE	REF	Preis VE
10 x 10 cm	14005142	240 Stück	10 Stück	L2 109460	
10 x 20 cm	14005159	120 Stück	10 Stück	L2 109461	
15 x 20 cm	14005165	80 Stück	10 Stück	L2 109462	
20 x 25 cm	14005171	100 Stück	10 Stück	L2 109463	
20 x 40 cm	14005188	100 Stück	10 Stück	L2 109464	



VLIWASOFT SCHLITZKOMPRESSIONEN LOHMANN & RAUSCHER

Weiche und sehr saugstarke Vliesstoffkomresse aus Viskose und Polyester, steril, paarweise eingeseigelt. Mit Y-Schnitt.

Maße	PZN	UK	VE	REF	Preis VE
7,5 x 7,5 cm	06868768	20 x 50 x 2 Stück	50 x 2 Stück	L2 12099	
10 X 10 cm	06868774	20 x 50 x 2 Stück	50 x 2 Stück	L2 12098	



ZETUVIT PLUS HARTMANN

Besonders saugfähige, wundfreundliche Saugkompressen mit einem speziellen Saugkörper aus weichen Zellstoff-Flocken und hoch speicherfähigem Superabsorber, umhüllt von einem flüssigkeitsverteilenden Vlies; wasserabweisendes, luftdurchlässiges Spezialvlies auf der wundabgewandten Seite als Kontaminationsschutz, das zur Vermeidung von Applikationsfehlern grün eingefärbt ist. Außen-Umhüllung aus seidenweichem, nicht verklebendem Zweischicht-Vlies, das durch seine Kapillarwirkung Sekrete rasch in den Saugkörper weiterleitet. Weich und luftdurchlässig, leicht zu drapieren, mit hoher Polsterwirkung.

Maße	PZN	UK	VE	REF	Preis VE
10 x 10 cm	02536259	6 x 10 Stück	10 Stück	H2 4137101	
10 x 20 cm	02536265	6 x 10 Stück	10 Stück	H2 4137111	
15 x 20 cm	11554730	6 x 10 Stück	10 Stück	H2 4137127	
20 x 25 cm	02536644	6 x 10 Stück	10 Stück	H2 4137131	
20 x 40 cm	11874914	5 x 10 Stück	10 Stück	H2 4137150	

ZETUVIT PLUS SILICONE HARTMANN

Die Superabsorber-Wundauflage mit Silikon-Wundkontaktschicht

Zetuvit Plus Silicone ist zur Behandlung einer Vielzahl von mittelstark bis stark exsudierenden Wunden geeignet. Dies schließt Akutwunden (z.B. Traumwunden, Post-OP-Wunden) und chronische Wunden (z.B. Ulzera, Dekubiti, Tumorzellen, Diabetisches Fußsyndrom).



Maße	PZN	UK	VE	REF	Preis VE
steril, einzeln eingeschiegelt					
8 x 8 cm	13231830	120 Stück	10 Stück	H2 4138100	
12,5 x 12,5 cm	13231853	60 Stück	10 Stück	H2 4138200	
10 x 20 cm	13231994	60 Stück	10 Stück	H2 4138300	
20 x 20 cm	13232002	60 Stück	10 Stück	H2 4138400	
20 x 25 cm	13232019	60 Stück	10 Stück	H2 4138500	

ZETUVIT PLUS SILICONE BORDER HARTMANN

Die neue Superabsorber-Wundauflage mit Silikonhafrand. Machen Sie Zetuvit Plus Silicone Border zu Ihrer ersten Wahl und reduzieren Sie vermeidbare Risiken im Exsudatmanagement.



- | | |
|----------------|--|
| Trägerfolie | Transparenter Rand |
| • Duschfest | • Entwickelt, um die Sichtbarkeit der Wundumgebungshaut zu gewährleisten |
| • Atmungsaktiv | • Zuschneidbar |

Maße	PZN	UK	VE	REF	Preis VE
10 x 10 cm	14022353	120 Stück	10 Stück	H2 4139100	
12,5 x 12,5 cm	14022376	60 Stück	10 Stück	H2 4139200	
17,5 x 17,5 cm	14022382	60 Stück	10 Stück	H2 4139300	
15 x 25 cm	14022399	60 Stück	10 Stück	H2 4139400	
20 x 25 cm	14022407	60 Stück	10 Stück	H2 4139500	

PEHA SCHLITZKOMPRESSIONEN HARTMANN

Aus Verbandmull DIN EN 14079, 17-fädig, 12-fach, mit Y-Schnitt; gute Saugfähigkeit, luftdurchlässig, weich und geschmeidig.



Maße	PZN	UK	VE	REF	Preis VE
7,5 x 7,5 cm	02725032	10 x 25 x 2 Stück	25 x 2 Stück	H2 4015032	
10 x 10 cm	02343744	18 x 20 x 2 Stück	20 x 2 Stück	H2 4015050	

ASKINA PAD S B.BRAUN

Gebrauchsfertige Schlitzkompressen

Gebrauchsfertige Schlitzkompressen mit Lochstanzung zur Wundversorgung von Kathetern sowie Draht- und Nagelexensionen



Maße	PZN	UK	VE	REF	Preis VE
5 x 5 cm	00323536	54 x 30 Stück	30 Stück	H7 9024050	
7,5 x 7,5 cm	00323542	36 x 30 Stück	30 Stück	H7 9024069	



MESOFT

Kompressen aus Vliesstoff sind die kostensparende Alternative zu konventionellen Mullkompressen. Hohe Saugfähigkeit, Weichheit und Partikelarmut sind Haupteigenschaften und werden vor allem zur Absorption, Desinfektion und Polsterung eingesetzt. Im Vergleich zu Mullkompressen absorbiert Mesoft mindestens 50 % mehr Flüssigkeit oder Exsudat. Die Produktionstechnologie und die Mischung von Fasern resultieren in einem sehr weichem Produkt.



Maße	UK	VE	REF	Preis VE
5 x 5 cm	80 x 100 Stück	80 x 100 Stück	K7 157000	
7,5 x 7,5 cm	60 x 100 Stück	60 x 100 Stück	K7 157100	
10 x 10 cm	60 x 100 Stück	100 Stück	K7 157300	



TOPPER SCHLITZKOMPRESSIONEN 3M

Topper Kompressen sind einzigartige weiche Vliesstoff-Kompressen aus Viskose und in verschiedenen Größen zum Einmalgebrauch erhältlich. Einzeln, steril.

Maße	PZN	UK	VE	REF	Preis VE
5 x 5 cm	04784375	1800 Stück	20 x 5 Stück	J7 MCKK100	
7,5 x 7,5 cm	04515988	1200 Stück	50 x 2 Stück	J7 12507	
10 x 10 cm	04516002	1600 Stück	50 x 2 Stück	J7 12510	



METALLINE KOMPRESSIONEN LOHMANN & RAUSCHER

Bei Drainagen ist eine schnelle und situationsgerechte Wundversorgung erforderlich. Mit Metalline Drain-Kompressen und Tracheo-Kompressen bewähren sich in diesem Indikationsbereich die für Metalline typischen Besonderheiten wie rasches Ableiten von Exsudat. Metalline verringert das Risiko einer Wundverklebung und ermöglicht so atraumatische und schmerzfreie Verbandwechsel.

Maße	PZN	UK	VE	REF	Preis VE
steril, einzeln eingeseigelt, für Verordnung und OTC					
8 x 10 cm	00635336	560 Stück	10 Stück	L2 23083	
10 x 12 cm	00635359	300 Stück	10 Stück	L2 23084	
steril, einzeln eingeseigelt, für OP, Ambulanz und Praxis, im Spenderkarton					
8 x 10 cm	01495707	600 Stück	50 Stück	L2 23081	
10 x 12 cm	01495713	300 Stück	50 Stück	L2 23082	
10 x 20 cm	03036820	300 Stück	50 Stück	L2 23087	



METALLINE DRAIN- UND TRACHEO-KOMPRESSIONEN LOHMANN & RAUSCHER

Mehrschichtige Spezialkompressen aus 100 % Viskose (verfestigt mit Acrylatbinder), obere Schicht der Komresse ist aluminiumbedampft, steril, einzeln eingeseigelt, im Spenderkarton.

Typ	Maße	PZN	UK	VE	REF	Preis VE
Drain-Komresse	6 x 7 cm	02072713	12 x 50 Stück	50 Stück	L2 23093	
Tracheo-Komresse	8 x 9 cm	02072736	12 x 50 Stück	50 Stück	L2 23094	

SOLVALINE N LOHMANN & RAUSCHER

Wundkomresse, verklebungsarm

Solvaline N Kompressen bestehen aus einem hoch saugfähigem Viskose/Polyester Kern, der beidseitig mit einer fein perforierten Polyethylen-Folie bedeckt ist. Wundexsudat wird durch die Perforation der Polyethylen-Folie schnell aufgenommen. Solvaline N ist verklebungsarm und ermöglicht so einen schmerzarmen und atraumatischen Verbandwechsel. Durch den Folienauftrag auf der Ober- und Unterseite der Komresse kann Solvaline N beidseitig auf die Wunde aufgelegt werden und erhöht somit die Sicherheit für Patient und Anwender.



Maße	Hersteller-Nr.	PZN	UK	VE	REF	Preis VE
unsteril						
5 x 5 cm	280000	07593285	9000 Stück	200 Stück	L2 31840	
10 x 10 cm	280001	07593598	900 Stück	150 Stück	L2 31841	
10 x 20 cm	280002	07593687	1500 Stück	50 Stück	L2 31842	
steril, einzeln eingeschiegelt						
5 x 5 cm	280008	07600737	2700 Stück	25 Stück	L2 31834	
5 x 5 cm	280004	07597716	2700 Stück	100 Stück	L2 31830	
10 x 10 cm	280009	07600766	720 Stück	10 Stück	L2 31835	
10 x 10 cm	280005	07597745	1200 Stück	100 Stück	L2 31831	
10 x 20 cm	280006	07598791	600 Stück	50 Stück	L2 31832	

ASKINA FINGER BOB B.BRAUN

Der patente Fingerfixierverband mit dem pfiffigen Dreh. Die innovative Wirkstruktur sorgt in Sekundenschnelle für eine sichere Fixierung des Verbandes am Finger.

- Für die Fixierung von Wundauflagen am Finger
- In Sekunden applizierbarer Verband
- Für jede Fingergröße und -stärke geeignet
- Allergisch unbedenkliches Material
- Baumwoll-Viskose-Mischung



Typ	Farbe	Länge	Durchmesser	PZN	UK	VE	REF	Preis VE
Standard								
Standard	weiß	180 mm	12 mm	06965023	72 Stück	6 Stück	H7 9044027	
Standard	weiß	180 mm	12 mm	06874705	2500 Stück	50 Stück	H7 9044000	
Standard	farbig	180 mm	12 mm	06965017	72 Stück	6 Stück	H7 9044035	
Standard	farbig	180 mm	12 mm	06874711	2700 Stück	50 Stück	H7 9044019	
Large								
Large	farbig	220 mm	17 mm	00050653	1350 Stück	25 Stück	H7 9044159	



ELASTOFIX BSN

Netzschlauchverband, Anstaltspackung, 25 m Länge

Typ	PZN	UK	VE	REF	Preis VE
Gr. A für kleine Extremitäten + Finger	01647583	20 Stück	1 Stück	G9 2140	
Gr. B für große Extremitäten + kleine Kopfverbände	01647608	20 Stück	1 Stück	G9 2141	
Gr. C für kleine bis mittlere Rumpfe	01647614	10 Stück	1 Stück	G9 2142	
Gr. D für große Rumpfe	01647620	10 Stück	1 Stück	G9 2143	

STÜLPA-FIX HARTMANN

Hochelastischer Netzschlauchverband mit hohem Baumwollanteil; ohne komplizierte Verbandstechniken schnell und einfach anzulegen; sichere und dauerhafte Fixierung; lässt sich an jeder beliebigen Stelle durchtrennen, ohne weiter einzureißen oder auszufransen; sterilisierbar (Dampf A 134 °C). 68 % Baumwolle, 24 % Polyamid und 8 % Elasthan.



Typ	PZN	UK	VE	REF	Preis VE
Gr. 1 für Finger	02175399	19 Stück	1 Stück	H2 9325410	
Gr. 2 für Hand, Arm, Kinderfuß, -bein	02175407	16 Stück	1 Stück	H2 9325429	
Gr. 3 für Fuß, Bein, Kinderkopf	02175413	12 Stück	1 Stück	H2 9325438	
Gr. 4 für Kopf, Kinderrumpf	02175436	8 Stück	1 Stück	H2 9325447	
Gr. 5 für Rumpf	02175442	6 Stück	1 Stück	H2 9325457	
Gr. 6 für großen Rumpf	03404850	4 Stück	1 Stück	H2 9325466	
Gr. 7 für übergroßen Rumpf	01609708	4 Stück	1 Stück	H2 9325475	

TG-FIX NETZVERBAND LOHMANN & RAUSCHER

Großmaschiger, hochelastischer Schlauchverband; aus polyamid-umspunnen Gummi und gekräuseltem Polyamidgarn nahtlos gestrickt (71 % Polyamid, 29 % Elastodien), weiß, ohne optische Aufheller.

Hinweis für die Anwendung

Größe A: für Finger

Größe B: für kleine Extremität (mehrere Finger/Hand/Fuß)

Größe C: für große Extremität (kleiner Kopf/Bein/Arm)

Größe D: für großen Kopf, kleinen Rumpf

Größe E: für großen Rumpf, Hüfte, Achselhöhle



Typ	Maße	PZN	UK	VE	REF	Preis VE
Gr. A, gerollt	4 m	00537272	100 Stück	1 Stück	L2 24240	
Gr. B, gerollt	4 m	00537289	100 Stück	1 Stück	L2 24241	
Gr. C, gerollt	4 m	00537295	98 Stück	1 Stück	L2 24242	
Gr. D, gerollt	4 m	00537303	58 Stück	1 Stück	L2 24243	
Gr. E, gerollt	4 m	00537326	28 Stück	1 Stück	L2 24244	
Gr. A, gefaltet	25 m	00537332	66 Stück	1 Stück	L2 24250	
Gr. B, gefaltet	25 m	00537349	20 Stück	1 Stück	L2 24251	
Gr. C, gefaltet	25 m	00537355	16 Stück	1 Stück	L2 24252	
Gr. D, gefaltet	25 m	00537361	16 Stück	1 Stück	L2 24253	
Gr. E, gefaltet	25 m	00537378	12 Stück	1 Stück	L2 24254	

TG-GRIP STÜTZ SCHLAUCHVERBAND LOHMANN & RAUSCHER

Dauerelastischer Schlauchverband (85 % Baumwolle) 10 m Rolle im Spenderkarton.

Hinweis für die Anwendung

Größe A: Kinderhand, Kinderunterarm

Größe B: Kinderarm, Kinderunterschenkel

Größe C: Arm (schmal), Kinderbein

Größe D: Arm (mittel), Unterschenkel

Größe E: Arm (groß), Bein, Oberschenkel (klein)

Größe F: Bein, Oberschenkel (mittel)

Größe G: Bein, Oberschenkel (groß)

Größe J: Rumpf (klein)

Größe K: Rumpf (mittel)

Größe L: Rumpf (groß)

Größe M: Rumpf (extra groß)



Typ	Maße	PZN	UK	VE	REF	Preis VE
Gr. A	10 m	01309366	24 Stück	1 Stück	L2 24120	
Gr. B	10 m	01309372	16 Stück	1 Stück	L2 24121	
Gr. C	10 m	01309389	16 Stück	1 Stück	L2 24122	
Gr. D	10 m	01309395	16 Stück	1 Stück	L2 24123	
Gr. E	10 m	01309403	12 Stück	1 Stück	L2 24124	
Gr. F	10 m	01309426	12 Stück	1 Stück	L2 24125	
Gr. G	10 m	01309432	8 Stück	1 Stück	L2 24126	
Gr. J	10 m	01309449	6 Stück	1 Stück	L2 24127	
Gr. K	10 m	01309455	4 Stück	1 Stück	L2 24128	
Gr. L	10 m	01309461	4 Stück	1 Stück	L2 24129	
Gr. M	10 m	01309478	2 Stück	1 Stück	L2 24130	

TUBIFAST 2-WAY STRETCH

Unsteriler, elastischer, längs- und querdehnbarer Schlauchverband.

Tubifast 2-Way Stretch sichert Verbände, ohne einzuengen oder Kompression zu verursachen. Nadeln oder Klebebänder zur zusätzlichen Fixierung sind nicht notwendig. Die Dehnfähigkeit in beide Richtungen sorgt für volle Bewegungsfreiheit und zusätzlichen Tragekomfort.



Farbcode	Maße	Hersteller-Nr.	PZN	UK	VE	REF	Preis VE
grün	5 cm x 1 m		09932780	36 Stück	12 Stück	H7 2481	
grün	5 cm x 10 m	2436	09932716	24 Stück	1 Stück	H7 S1924361	
blau	7,5 cm x 1 m		09932797	36 Stück	12 Stück	H7 2482	
blau	7,5 cm x 10 m	2438	09932739	30 Stück	1 Stück	H7 S1924381	
gelb	10,75 cm x 10 m		09932745	12 Stück	1 Stück	H7 2440	
violett	20 cm x 10 m		09932768	15 Stück	1 Stück	H7 2444	

servoGRIP

KOMPRESSIONS-SCHLAUCHBANDAGE



servoGRIP

SERVOGRIP, SCHLAUCHBANDAGE

Dauerelastischer Kompressions-Schlauchverband zum Stützen, Entlasten, Komprimieren und kräftigen Fixieren.



Typ	Maße	PZN	VE	REF	Preis VE
Gr. A	4,50 cm x 10 m	02719043	2 Stück	H7 1914351	
Gr. B	6,25 cm x 10 m	02719066	1 Stück	H7 1914361	
Gr. C	6,75 cm x 10 m	02731363	1 Stück	H7 1914431	
Gr. D	7,50 cm x 10 m	02731386	1 Stück	H7 1914371	
Gr. E	8,75 cm x 10 m	02749771	1 Stück	H7 1914341	
Gr. F	10,00 cm x 10 m	02755487	1 Stück	H7 1914381	
Gr. G	12,00 cm x 10 m	02794636	1 Stück	H7 1914391	
Gr. J	18,00 cm x 10 m	17897098	1 Stück	H7 1914401	
Gr. K	22,00 cm x 10 m	17897106	1 Stück	H7 1914411	
Gr. L	32,50 cm x 10 m	03064035	1 Stück	H7 1914421	
Gr. M	36,00 cm x 10 m	17897135	1 Stück	H7 1914441	

TRICODUR TUBULAR BSN

Dauerelastische Einzel-Schlauchbinde, weiß



Typ	Maße	PZN	UK	VE	REF	Preis VE
Gr. B	6,00 cm x 10 m	02153989	12 Stück	1 Stück	G9 9445	
Gr. C	6,50 cm x 10 m	02153995	12 Stück	1 Stück	G9 9446	
Gr. D	7,50 cm x 10 m	02154003	12 Stück	1 Stück	G9 9447	
Gr. E	8,75 cm x 10 m	02154026	12 Stück	1 Stück	G9 9448	
Gr. F	10,00 cm x 10 m	02154032	8 Stück	1 Stück	G9 9449	
Gr. G	12,00 cm x 10 m	02154049	8 Stück	1 Stück	G9 9450	
Gr. H	15,00 cm x 10 m	03315951	4 Stück	1 Stück	G9 9841	
Gr. J	17,50 cm x 10 m	02154055	4 Stück	1 Stück	G9 9451	
Gr. K	21,50 cm x 10 m	02154061	4 Stück	1 Stück	G9 9452	
Gr. L	32,50 cm x 10 m	02154078	3 Stück	1 Stück	G9 9453	
Gr. M	37,50 cm x 10 m	02368767	2 Stück	1 Stück	G9 9842	



TG SCHLAUCHVERBAND LOHMANN & RAUSCHER

Ideales Schlauchmaterial zur Fixierung von Kompressen, auch zur Kompression und Extension verwendbar. TG Verbände liegen fest an ohne einzuschnüren, überall bleibt der Verband angenehm glatt.

67 % Baumwolle, 33 % Viskose, bis 120 °C sterilisierbar

Größenzuordnung:

- | | |
|---------------------------------------|--|
| Gr. 1 Finger und Zehen | Gr. 6 Beinverbände |
| Gr. 2 Finger und Kinderhand | Gr. 7 Oberschenkel, Armschienen |
| Gr. 3 geschiente Finger und Kinderarm | Gr. 9 Kopf- und Oberschenkel |
| Gr. 5 Arm, Unterschenkel, Kinderbein | Gr. 12 Oberschenkel XL,
Kopf L, Kinderrumpf |

Typ	Farbe	Maße	PZN	UK	VE	REF	Preis VE
5 m lang, gerollt							
Gr. 1	weiß	1,4 cm x 5m	01020157	80 Stück	1 Stück	L2 24020	
Gr. 2	weiß	2,3 cm x 5m	01020192	50 Stück	1 Stück	L2 24021	
Gr. 3	weiß	3,0 cm x 5m	01020223	40 Stück	1 Stück	L2 24022	
Gr. 5	weiß	5,5 cm x 5m	01020252	40 Stück	1 Stück	L2 24023	
Gr. 6	weiß	6,5 cm x 5m	01020275	40 Stück	1 Stück	L2 24024	
Gr. 7	weiß	7,0 cm x 5m	01020298	40 Stück	1 Stück	L2 24025	
20 m lang, gerollt							
Gr. 1	weiß	1,4 cm x 20m	01020186	20 Stück	1 Stück	L2 24000	
Gr. 2	weiß	2,3 cm x 20m	01020217	20 Stück	1 Stück	L2 24001	
Gr. 3	weiß	3,0 cm x 20m	01020246	10 Stück	1 Stück	L2 24002	
Gr. 5	weiß	5,5 cm x 20m	01020269	10 Stück	1 Stück	L2 24003	
Gr. 6	weiß	6,5 cm x 20m	01020281	10 Stück	1 Stück	L2 24004	
Gr. 7	weiß	7,0 cm x 20m	01020306	18 Stück	1 Stück	L2 24005	
Gr. 9	weiß	8,5 cm x 20m	01020312	12 Stück	1 Stück	L2 24006	
Gr. 12	weiß	12 cm x 20m	01309343	12 Stück	1 Stück	L2 24007	



TG FINGERLING LOHMANN & RAUSCHER

Gebrauchsfertiger Fingerverband (Größe: 2) 67 % Baumwolle, 33 % Viskose

Typ	PZN	UK	VE	REF	Preis VE
Gr. 2	01019993	250 Stück	25 Stück	L2 24080	
Gr. 2	01020016	750 Stück	50 Stück	L2 24081	



TG SOFT POLSTERSCHLAUCHVERBAND LOHMANN & RAUSCHER

Frotteeschlauchverband 85 % Baumwolle (ungebleicht), 15 % Elasthan. Zur Polsterung unter Steifverbänden. Hautfarben, gerollt.

Typ	PZN	UK	VE	REF	Preis VE
10 m lang, gerollt					
Gr. S für Unterarm, Kinderarm, Kinderbein	03112403	8 Stück	1 Stück	L2 13200	
Gr. M für Unterschenkel, Arm	03112426	6 Stück	1 Stück	L2 13201	
Gr. L für Bein	03112432	4 Stück	1 Stück	L2 13202	



TRIKOTSCHLÄUCHE 3M

Maße	PZN	VE	REF	Preis VE
2,5 cm x 22,8 m	03888411	1 Stück	S6 MS01	
5,0 cm x 22,8 m	03888428	1 Stück	S6 MS02	
7,5 cm x 22,8 m	03888434	1 Stück	S6 MS03	
10,0 cm x 22,8 m	03888440	1 Stück	S6 MS04	
15,0 cm x 22,8 m	03888457	1 Stück	S6 MS06	
20,0 cm x 22,8 m	03888463	1 Stück	S6 MS08	
25,4 cm x 22,8 m	03888486	1 Stück	S6 MS10	



STÜLPA ROLLEN HARTMANN

Nahtlos gestrickter Schlauchverband mit hoher Querdehnbarkeit, ohne Hilfsmittel einfach anzulegen; kann an jeder beliebigen Stelle durchtrennt werden, ohne dass Laufmaschen entstehen; faltenloser Sitz; durch geschlossene Oberfläche auch bei mechanischer Beanspruchung kein Lockern, sodass Wunden oder empfindliche Hautpartien zuverlässig geschützt werden; saugfähig, luftdurchlässig und sterilisierbar (Dampf A 134 °C); auf Rollen sowie als Fertigverband erhältlich. 70 % Viskose, 30 % Baumwolle.

Typ	Maße	PZN	UK	VE	REF	Preis VE
Gr. 1 R für Fingerverbände	2,5 cm x 15 m	00982948	24 Stück	1 Stück	H2 4271111	
Gr. 0 R für Kinderfinger- & Zehenverbände	1,5 cm x 15 m	00982894	33 Stück	1 Stück	H2 4271102	
Gr. 2 R für Arm-, Kinderfuß-/Kinderbeinverbände	6 cm x 15 m	00982960	12 Stück	1 Stück	H2 4271120	
Gr. 3 R für Hand-, Fuß- und Beinverbände, Kinderkopf-/Kinderachselhöhlenverbände	8 cm x 15 m	00983037	28 Stück	1 Stück	H2 4271139	
Gr. 4 R für Kopf-, Bein-/Achselhöhlenverbände, Gesichtsmasken	10 cm x 15 m	00983095	17 Stück	1 Stück	H2 4271148	
Gr. 5 R für Kinderrumpf-, Kopf-, Oberschenkel-, Achselhöhlenverbände, Streckverbände,	12 cm x 15 m	00983103	6 Stück	1 Stück	H2 4271157	
Gr. 6 R für Kinderrumpf-/Oberschenkelverbände	17 cm x 15 m	16259992	4 Stück	1 Stück	H2 4271461	
Gr. 7 R für Desault-, Rumpf- und Übergrößenverbände	21 cm x 15 m	16260022	6 Stück	1 Stück	H2 4271470	
Gr. 8 R für Desault- und Rumpfverbände	24 cm x 15 m	16260039	6 Stück	1 Stück	H2 4271489	



STÜLPA FERTIGVERBÄNDE HARTMANN

Fingerverbände, lose im Karton.

Typ	PZN	UK	VE	REF	Preis VE
Gr. 1 für Finger	00982919	400 Stück	20 Stück	H2 4272112	
Gr. 1 für Finger	00982925	1000 Stück	50 Stück	H2 4272619	

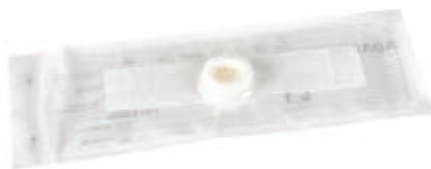

ADAPTIC DIGIT NICHT-HAFTENDER FINGER- UND ZEHENVERBAND 3M

Der 3M Adaptic Digit nicht-haftende Finger- und Zehenverband besteht aus einer einzigartigen, von Silikon ummantelten, nicht-haftenden Kontaktschicht, umgeben von weichem Fließstoff - speziell entwickelt als Verband für Finger und Zehen. Adaptic Digit ist schnell und einfach in der Anwendung, es wird keine Anwendungshilfe oder Schere benötigt. Der anpassungsfähige und komfortable Adaptic Digit nicht-haftende Finger- und Zehenverband ermöglicht eine maximale Beweglichkeit für Hand und Fuß ohne dabei mit der Wunde zu verkleben. Die einfache Anwendung des Verbands bietet Patienten die Möglichkeit, ihren Verbandwechsel zu Hause selbst durchzuführen.

- Der Verband erlaubt durch die optimale Passform eine maximale Beweglichkeit für Hand und Fuß.
- Sauber und sanft von der Wunde entfernbare, wodurch Traumata während des Verbandwechsels minimiert werden können.
- Kann bis zu 7 Tagen auf der Wunde verbleiben

Größe	Durchmesser	PZN	VE	REF	Preis VE
Adaptic Digit Fingerverband					
S	2,0 cm	08410654	10 Stück	J7 MAD003	
M	2,4 cm	08410660	10 Stück	J7 MAD013	
M	2,4 cm	10843461	85 Stück	J7 MAD013D	
L	2,8 cm	08410677	10 Stück	J7 MAD023	
L	2,8 cm	10843478	85 Stück	J7 MAD023D	
XL	3,0 cm	08410683	10 Stück	J7 MAD042	
Adaptic Digit Zehenverband					
L	2,8 cm	08410708	10 Stück	J7 MAD062	
L	2,8 cm	10843484	85 Stück	J7 MAD062D	



servofast

DAUERELASTISCHER SCHLAUCHVERBAND

servofast

SERVOFAST, SCHLAUCHVERBAND

Dauerelastischer Schlauchverband zum Stützen, Entlasten, Komprimieren und kräftigen Fixieren. Auf der Rolle mit 10 m Länge, im Spenderkarton.

Typ	Maße	Farbe	PZN	UK	VE	REF	Preis VE
Extremitäten, klein	3,5 cm x 10 m	rot	17897023	35 Stück	1 Stück	J8 30101	
Extremitäten, mittel	5,50 cm x 10 m	grün	00577314	28 Stück	1 Stück	J8 30103	
Extremitäten, mittelgroß	12,5 cm x 10 m	gelb	17897052	14 Stück	1 Stück	J8 30107	
Extremitäten, groß	8,50 cm x 10 m	blau	17897141	20 Stück	1 Stück	J8 30105	
Extremitäten, extragroß	17,5 cm x 10 m	beige	17897069	7 Stück	1 Stück	J8 30108	

COVERFLEX FAST HARTMANN

Coverflex fast ist ein nahtlos rundgestrickter, dauerelastischer Schlauchverband aus einem dichtem seidenartigem Material mit eingearbeiteten Elasthanfäden. Coverflex fast dient zur sicheren Fixierung von Wundauflagen, als schützender Unterzug bzw. Überzug bei Kompressions-, Gips- und Zinkleimverbänden sowie bei haftenden und kohäsiven Verbänden. In der Dermatologie wird er als Feuchtverband bei der Fett-Feucht-Therapie in der akuten Phase des atopischen Ekzem und als Trockenverband in der chronischen Phase eingesetzt.



Typ	Maße	PZN	UK	VE	REF	Preis VE
Größe 1	3,5 cm x 10 m	13828290	81 Stück	1 Stück	H2 9310250	
Größe 2	5,0 cm x 10 m	13828315	54 Stück	1 Stück	H2 9310260	
Größe 3	7,5 cm x 10 m	13828321	36 Stück	1 Stück	H2 9310270	
Größe 4	10,7 cm x 10 m	13828338	27 Stück	1 Stück	H2 9310280	
Größe 5	17,5 cm x 10 m	13828344	18 Stück	1 Stück	H2 9310290	

TRICOFIX BSN

Schlauchverband



Maße	PZN	UK	VE	REF	Preis VE
Schlauchverband					
1,5 cm x 20 m	01868930	22 Stück	1 Stück	G9 2191	
2,5 cm x 20 m	01868947	15 Stück	1 Stück	G9 2192	
4,0 cm x 20 m	01868953	9 Stück	1 Stück	G9 2193	
6,0 cm x 20 m	01868976	24 Stück	1 Stück	G9 2195	
8,0 cm x 20 m	01868982	20 Stück	1 Stück	G9 2197	
10,0 cm x 20 m	01868999	16 Stück	1 Stück	G9 2198	
12,0 cm x 20 m	02059606	6 Stück	1 Stück	G9 2199	
16,0 cm x 10 m	01869007	18 Stück	1 Stück	G9 2201	
Gebrauchsfertiger Fingerverband					
Fingerverband	02059612	400 Stück	50 Stück	G9 2184	



LOMATUELL H LOHMANN & RAUSCHER

Vaseline Tamponadenstreifen. Gebrauchsfertiger, nicht wundhaftender Gittertüll, imprägniert mit hydrophober, neutraler Salbengrundlage, steril, einzeln eingeschiegelt.

Maße	PZN	UK	VE	REF	Preis VE
5 x 5 cm	08534913	36 x 10 Stück	10 Stück	L2 23314	
10 x 10 cm	03275602	12 x 10 Stück	10 Stück	L2 23315	
10 x 10 cm	03275631	9 x 50 Stück	50 Stück	L2 23318	
10 x 20 cm	03275619	12 x 10 Stück	10 Stück	L2 23316	
10 x 30 cm	03275625	8 x 10 Stück	10 Stück	L2 23317	



LOMATUELL PRO LOHMANN & RAUSCHER

Gelbildendes Kontaktnetz

Steriler, Polyesterfaser-Gittertüll imprägniert mit einer Beschichtungsmasse, bestehend aus Polymermatrix (eine elastisch verformbaren Fixiermasse), Vaseline und Hydrokolloid. Einsetzbar bei allen oberflächlichen, akuten, chronischen und postoperativen Wunden aller Exsudationsphasen sowie für trockene Wunden.

Maße	PZN	UK	VE	REF	Preis VE
5 x 5 cm	10005091	288 Stück	8 Stück	L2 33616	
5 x 5 cm	11070110	120 Stück	120 Stück	L2 33625	
10 x 10 cm	10005116	96 Stück	8 Stück	L2 33617	
10 x 10 cm	10005151	450 Stück	50 Stück	L2 33620	
10 x 10 cm	10713988	480 Stück	120 Stück	L2 33621	
20 x 10 cm	10005122	96 Stück	8 Stück	L2 33618	
30 x 10 cm	10005139	64 Stück	8 Stück	L2 33619	
ohne PZN					
5 x 5 cm			10 Stück	L2 30870	
10 x 10 cm		120 Stück	10 Stück	L2 30871	
10 x 20 cm		120 Stück	10 Stück	L2 30872	
10 x 30 cm			10 Stück	L2 30873	



TAMPONADEBINDE HARTMANN

Aus reiner Baumwolle, mit gewebten Kanten; in verschiedenen Breiten zu 5 m Länge erhältlich, steril.

Maße	PZN	UK	VE	REF	Preis VE
1 cm x 5 m	01002981	36 Stück	1 Stück	H2 3708009	
2 cm x 5 m	01002998	36 Stück	1 Stück	H2 3708018	



GAZIN TAMPONADEBINDEN LOHMANN & RAUSCHER

Aus reiner Baumwolle, steril, gerollt, im Kunststoffspender, 1-fach.

Maße	PZN	UK	VE	REF	Preis VE
1 cm x 5 m	01003041	216 Stück	1 Stück	L2 13470	
2 cm x 5 m	01003058	120 Stück	1 Stück	L2 13471	
5 cm x 5 m	01003070	60 Stück	1 Stück	L2 13473	



OPRACLEAN LOHMANN & RAUSCHER

Opraclean Verbandstoffe unterstützen die Wundreinigung durch Aufsaugen von Wundexsudat, Zelltrümmern und Bakterien. Selbst tiefe Wundtaschen und Wundhöhlen können sehr gut mit Opraclean austamponiert werden. Gleichzeitig wirken die mit Iodoform imprägnierten Verbandstoffe antimikrobiell*. Im Kontakt mit dem Wundsekret zersetzt sich Iodoform und setzt kontinuierlich kleine Mengen an Iod aus dem Verbandstoff frei. Ein weiterer Vorteil: Resistenzen der Erreger gegen Iod sind nicht bekannt. 100 % Baumwolle (Mull) imprägniert mit Iodoform. *Antimikrobielle und antifungale Wirkung bestätigt für Staphylococcus aureus, Klebsiella pneumonia und Candida albicans basierend auf in vitro Untersuchungen

Maße	PZN	UK	VE	REF	Preis VE
Mullbinde zur Tamponade mit Jodoform, gerollt im Klarsichtspender, im Spezialbeutel					
1 cm x 5 m	04436757	216 Stück	1 Stück	L2 13580	
2 cm x 5 m	04436906	120 Stück	1 Stück	L2 13581	
5 cm x 5 m	04436929	60 Stück	1 Stück	L2 13582	
Schlauchgaze mit Jodoform, im Rollenhalter, im Spezialbeutel					
8 cm x 5 m	04436935	30 Stück	1 Stück	L2 13583	
Verbandmull mit Jodoform, 4-fach gelegt, im Rollenhalter, im Spezialbeutel					
6 cm x 5 m	04436711	30 Stück	1 Stück	L2 13584	
8 cm x 5 m	04436734	30 Stück	1 Stück	L2 13585	



OPSITE POST-OP SMITH & NEPHEW

Folienverband zur Versorgung postoperativer Wunden – steril. Die Wasserdampfdurchlässigkeit vermindert Feuchtigkeitsansammlungen, weniger Verbandwechsel durch hochabsorptionsfähiges Wundkissen, nicht verklebend, elastisch und anpassungsfähig, transparent, bakterien- und wasserundurchlässig.

Maße	PZN	UK	VE	REF	Preis VE
6,5 x 5 cm (4 x 2,5 cm Wundauflage)	01447424	1800 Stück	100 Stück	L6 66000708	
6,5 x 5 cm (4 x 2,5 cm Wundauflage)	04110412	360 Stück	6 x 5 Stück	L6 66030313	
9,5 x 8,5 cm (7,3 x 3,7 cm Wundauflage)	01447430	200 Stück	20 Stück	L6 66000709	
9,5 x 8,5 cm (7,3 x 3,7 cm Wundauflage)	04110429	360 Stück	6 x 5 Stück	L6 66030314	
12 x 10 cm (7,5 x 5,8 cm Wundauflage)	01447453	100 Stück	10 Stück	L6 66000710	
15,5 x 8,5 cm (12 x 3,7 cm Wundauflage)	01447447	200 Stück	20 Stück	L6 66000712	
20 x 10 cm (15 x 5,5 cm Wundauflage)	01447482	200 Stück	20 Stück	L6 66000713	
25 x 10 cm (20 x 5,7 cm Wundauflage)	01447499	200 Stück	20 Stück	L6 66000714	
30 x 10 cm (25 x 5,7 cm Wundauflage)	01447507	160 Stück	20 Stück	L6 66000715	



OPTISKIN URGO

Ist ein steriler, selbstklebender, semi-permeabler, transparenter Film aus einer dünnen Polyurethan-Folie und einer hypoallergenen Polyacrylat-Klebmasse. Aufgrund seiner guten Klebekraft und der Bakterien- und Wasserundurchlässigkeit kann Optiskin auch beim Duschen und Baden getragen werden.

Maße	PZN	UK	VE	REF	Preis VE
5,3 x 7 cm	00663048	1350 Stück	50 Stück	L7 556769	
10 x 7 cm	00663077	600 Stück	50 Stück	L7 556757	
10 x 9 cm	00663108	600 Stück	50 Stück	L7 556770	
15 x 9 cm	00663166	400 Stück	20 Stück	L7 556771	
20 x 9 cm	00737769	320 Stück	20 Stück	L7 556778	



HANSAPLAST SPRÜHPFLASTER BDF

- Wasserfest
- Hochelastisch
- Kaum sichtbar

Inhalt	Hersteller-Nr.	PZN	UK	VE	REF	Preis VE
30 g / 32,5 ml	1861	03558286	6 Stück	1 Stück	G9 1860	



OPSITE SPRAY SMITH & NEPHEW

- Wasserfester, transparenter Sprühverband
- Transparenter, schnell trocknender Sprühverband
- Wasserdicht
- Atmungsaktiv
- Anpassungsfähig und elastisch

Bei kleineren Schnitt- und Schürfwunden, zur postoperativen Versorgung sowie nach der Entfernung von Nahtmaterial.

Der aufgesprühte Verband passt sich allen Körperkonturen an und verursacht keine Bewegungseinschränkung. Einzeln lieferbar.

Inhalt	PZN	UK	VE	REF	Preis VE
100 ml	02063507	12 Stück	1 Stück	L6 66004978	
240 ml	00744539	12 Stück	12 Stück	L6 66004980	



HISTOFREEZER ZUR WARZENENTFERNUNG

Zum leichteren Entfernen von Warzen erzielen Sie gute Erfolge mit dem Histofreezer. Bestehend aus einer Gas-Spraydose und Spezial-Watte Applikatoren. Durch das Verdampfen des Gases wird eine Vereisung von minus 57 °C erreicht, welche durch den Applikator übertragen wird. Nach ca. 10 Tagen verfärbt sich die Epidermis und fällt ab, während sich darunter eine neue Hautschicht gebildet hat. Die unblutige Warzenentfernung wird mit gutem Erfolg durchgeführt.

Histofreezer Set, Small:

Sprühdose 2 x 80 ml, mit spitzen Applikatoren ca. 2 mm Ø, Packung = 60 Applikatoren

Histofreezer Set, Medium:

Sprühdose 2 x 80 ml, mit abgerundeten Applikatoren ca. 5 mm Ø, Packung = 52 Applikatoren

Typ	VE	REF	Preis VE
Histofreezer Set, small	1 Packung	G9 0411	
Histofreezer Set, medium	1 Packung	G9 0410	



ERSATZ-APPLIKATOREN FÜR KÄLTETHERAPIESYSTEME

Für den Einsatz bei Kältetherapiesystemen, wie z. B. Histofreezer, gibt es bei uns die Ersatztips (innen hohl) in der 80 mm langen Ausführung zum günstigen Preis.

Typ	PZN	VE	REF	Preis VE
Typ: Spitzkopf	07318509	50 Stück	H7 80HF-A	
Typ: Rundkopf	07318521	50 Stück	H7 80HF-B	
Typ: 25 x Spitzkopf und 25 x Rundkopf	07318538	50 Stück	H7 80HF-C	



ELASTISCHE MULLBINDEN FÜR FIXIERUNGEN ALLER ART

ELASTISCHE MULLBINDEN NOBA

Die Mullbinden sind lose im Karton zu 20 Stück verpackt.

Material: 45 % Viskose, 55 % Polyamid.



Maße	PZN	UK	VE	REF	Preis VE
6 cm x 4 m	07094760	560 Stück	20 Stück	H1 1425	
8 cm x 4 m	07094783	480 Stück	20 Stück	H1 1426	
10 cm x 4 m	07094814	400 Stück	20 Stück	H1 1427	



URGOMULL FEIN

Urgomull fein ist eine elastische Mullbinde zur leichten Fixierung von z. B. Kompressen, Kanülen und Polstermaterial. Die Eigenschaften der Mullbinde sind elastisch, weiß, weich, rutschfest, hautfreundlich, feine Webstruktur und gut modellierbar. Material: 60 % Polyamid und 40 % Viskose.

Maße	Hersteller-Nr.	PZN	UK	VE	REF	Preis VE
lose						
4 cm x 4 m	510545	07244030	560 Stück	20 Stück	L7 0545	
6 cm x 4 m	510546	07244047	400 Stück	20 Stück	L7 0546	
8 cm x 4 m	510547	07244053	320 Stück	20 Stück	L7 0547	
10 cm x 4 m	510548	07244076	240 Stück	20 Stück	L7 0548	
lose, Anstaltspackung						
6 cm x 4 m	510552	08672325	400 Stück	100 Stück	L7 0552	
8 cm x 4 m	510553	08672331	300 Stück	100 Stück	L7 0553	

MOLLELAST LOHMANN & RAUSCHER

Griffige, sehr elastische Binde für Fixierverbände aller Art. DIN 61634-FB, weiß, unsteril



Maße	PZN	UK	VE	REF	Preis VE
einzel eingesiegelt					
4 cm x 4 m	03129970	520 Stück	20 Stück	L2 34514	
6 cm x 4 m	03129987	360 Stück	20 Stück	L2 34515	
8 cm x 4 m	03130016	500 Stück	20 Stück	L2 34516	
10 cm x 4 m	03130022	360 Stück	20 Stück	L2 34517	
12 cm x 4 m	04781520	320 Stück	20 Stück	L2 14414	
lose im Karton					
4 cm x 4 m	04781537	520 Stück	20 Stück	L2 19410	
6 cm x 4 m	04781543	360 Stück	20 Stück	L2 34511	
6 cm x 4 m	07402411	400 Stück	100 Stück	L2 19427	
8 cm x 4 m	04781566	500 Stück	20 Stück	L2 34512	
8 cm x 4 m	07402428	400 Stück	100 Stück	L2 19428	
10 cm x 4 m	04781572	360 Stück	20 Stück	L2 34513	
10 cm x 4 m	07402434	300 Stück	100 Stück	L2 19429	
12 cm x 4 m	04781589	320 Stück	20 Stück	L2 19414	
lose im Karton, ohne PZN					
8 cm x 4 m		500 Stück	20 Stück	L2 19412	
10 cm x 4 m		360 Stück	20 Stück	L2 19413	



PEHA CREPP HARTMANN

Superelastische Fixierbinden.

Maße	Hersteller-Nr.	PZN	UK	VE	REF	Preis VE
einzel eingesiegelt						
4 cm x 4 m		03664545	160 Stück	1 Stück	H2 3032105	
6 cm x 4 m		03664551	200 Stück	1 Stück	H2 3032114	
8 cm x 4 m		03664568	200 Stück	1 Stück	H2 3032123	
10 cm x 4 m		03664574	120 Stück	1 Stück	H2 3032132	
12 cm x 4 m		03664580	80 Stück	1 Stück	H2 3032140	
lose im Karton						
4 cm x 4 m	3033104	03664597	160 Stück	20 Stück	H2 3031105	
6 cm x 4 m	3033113	03664605	200 Stück	20 Stück	H2 3031114	
8 cm x 4 m	3033122	03664611	200 Stück	20 Stück	H2 3031123	
10 cm x 4 m	3033130	03664628	120 Stück	20 Stück	H2 3031132	
compact verpackt						
6 cm x 4 m	3033514	03993556	800 Stück	100 Stück	H2 3031515	
8 cm x 4 m	3033523	03993562	600 Stück	100 Stück	H2 3031524	
10 cm x 4 m	3033532	03993579	600 Stück	100 Stück	H2 3033531	



PEHA LASTOTEL BANDAGEN HARTMANN

Die hochelastische Fixierbinde aus strapazierfähigem Spezialgewebe. 58 % Polyamid, 42 % Viskose. Lose im Karton.

Maße	PZN	UK	VE	REF	Preis VE
4 cm x 4 m	10069369	8 x 20 Stück	20 Stück	H2 3101100	
6 cm x 4 m	10069375	10 x 20 Stück	20 Stück	H2 3101110	
6 cm x 4 m	10074086	8 x 100 Stück	100 Stück	H2 3101210	
8 cm x 4 m	10069464	10 x 20 Stück	20 Stück	H2 3101120	
8 cm x 4 m	10074241	6 x 100 Stück	100 Stück	H2 3101220	
10 cm x 4 m	10069470	6 x 20 Stück	20 Stück	H2 3101130	
10 cm x 4 m	10074258	5 x 100 Stück	100 Stück	H2 3101230	
12 cm x 4 m	10069487	4 x 20 Stück	20 Stück	H2 3101140	



ASKINA ELAST FINE B.BRAUN

Elastische Fixierbinde nach DIN 61634, feinmaschig aus 54 % Polyamid und 46 % Viskose. Zur Fixierung von Wundauflagen und Schienen sowie für leichte Druckverbände. Ca. 140 % längselastisch. Sicherer und langanhaltender Sitz durch Elastizität und anschlussfähiges Material. Hohe Stabilität durch gewebte Kante.

Maße	PZN	UK	VE	REF	Preis VE
lose im Karton					
4 cm x 4 m	06338639	1800 Stück	20 Stück	H7 9046046	
6 cm x 4 m	06338645	360 Stück	20 Stück	H7 9046062	
6 cm x 4 m	06338680	400 Stück	100 Stück	H7 9047069	
8 cm x 4 m	06338651	300 Stück	20 Stück	H7 9046089	
8 cm x 4 m	06338697	300 Stück	100 Stück	H7 9047085	
10 cm x 4 m	06338668	240 Stück	20 Stück	H7 9046100	
10 cm x 4 m	06338705	250 Stück	50 Stück	H7 9047107	
12 cm x 4 m	06338674	200 Stück	20 Stück	H7 9046127	
einzel verpackt					
4 cm x 4 m	06338579		20 Stück	H7 9045040	
6 cm x 4 m	06338585		20 Stück	H7 9045066	
8 cm x 4 m	06338591		20 Stück	H7 9045082	
10 cm x 4 m	06338616		20 Stück	H7 9045104	



LIFEGUARD DREIECKTÜCHER

Die vielfach benötigten Dreiecktücher gibt es bei uns in 2 Varianten für jeden Einsatzzweck! Inkl. 2 Sicherheitsnadeln.
Einzel polyverpackt.

Typ	Maße	PZN	VE	REF	Preis VE
Dreiecktuch Non-Woven unsteril, weiß, DIN 13168-D	136 x 96 x 96	03096325	1 Stück	H1 15803	
Dreiecktuch Viskose (Cotton) unsteril, besonders haltbar, weiß	136 x 96 x 96	03141132	1 Stück	H1 15804	



MEDIWARE SICHERHEITSNADELN

Größe	Länge	VE	REF	Preis VE
2 = 2,38 mm	38 mm	144 Stück	H1 15805	
3 = 3,50 mm	50 mm	144 Stück	H1 15806	



VERBANDKLAMMERN

Farbe	VE	REF	Preis VE
weiß	100 Stück	H1 777	



VERBANDPÄCKCHEN

DIN 13151:2008-12, steril.

Typ	Maße	PZN	VE	REF	Preis VE
Kompresse K	6 x 8 cm	03257248	1 Stück	N6 9001	
Kompresse M	8 x 10 cm	03257254	1 Stück	N6 9002	
Kompresse G	10 x 12 cm	03257260	1 Stück	N6 9003	



VERBANDTÜCHER, STERIL

Typ	Maße	PZN	VE	REF	Preis VE
nach DIN 13152-BR	40 x 60 cm	03256349	1 Stück	N6 9010	
nach DIN 13152-A	60 x 80 cm	03256355	1 Stück	N6 9011	
nach DIN 13152-B	80 x 120 cm	03256361	1 Stück	N6 9012	

SERVOMULL ELAST

ELASTISCHE FIXIERBINDE



SERVOMULL ELAST

SERVOMULL ELAST, ELASTISCHE FIXIERBINDE

Weißer, elastische Fixierbinde für rutschfeste und luftige Verbände. Ca. 110 % dehnbar, atmungsaktiv. Material: 36 % Viskose, 28 % Polyamid, 36 % Baumwolle.

Maße	PZN	UK	VE	REF	Preis VE
einzel eingeseigelt					
6 cm x 4 m	03396642	10 x 20 Stück	20 Stück	J8 0631	
8 cm x 4 m	03396731	10 x 20 Stück	20 Stück	J8 0831	
10 cm x 4 m	03396748	5 x 20 Stück	20 Stück	J8 1031	
12 cm x 4 m	03396754	5 x 20 Stück	20 Stück	J8 1231	
Anstaltspackung, lose im Karton					
6 cm x 4 m	03396760	10 x 20 Stück	20 Stück	J8 0630	
8 cm x 4 m	03396783	10 x 20 Stück	20 Stück	J8 0830	
10 cm x 4 m	03396808	5 x 20 Stück	20 Stück	J8 1030	
12 cm x 4 m	03396820	8 x 20 Stück	20 Stück	J8 1230	

ELASTOMULL BSN

Elastische Fixierbinde, weiß, in Polypropylen, Material: 29 % Viskose, 29 % Polyamid, 42 % Baumwolle.

Maße	PZN	UK	VE	REF	Preis VE
einzel eingeseigelt					
4 cm x 4 m	01698528	28 x 20 Stück	20 Stück	G9 2094	
6 cm x 4 m	01698534	18 x 20 Stück	20 Stück	G9 2095	
8 cm x 4 m	01698540	15 x 20 Stück	20 Stück	G9 2096	
10 cm x 4 m	01698557	12 x 20 Stück	20 Stück	G9 2097	
12 cm x 4 m	01698563	9 x 20 Stück	20 Stück	G9 2098	
Anstaltspackung, lose im Karton					
4 cm x 4 m	03486173	28 x 20 Stück	20 Stück	G9 2099	
4 cm x 4 m	00633780	5 x 50 Stück	50 Stück	G9 45250	
6 cm x 4 m	03486196	18 x 20 Stück	20 Stück	G9 2100	
6 cm x 4 m	03497610	4 x 100 Stück	100 Stück	G9 45251	
8 cm x 4 m	03486204	15 x 20 Stück	20 Stück	G9 2101	
8 cm x 4 m	03497627	3 x 100 Stück	100 Stück	G9 45252	
10 cm x 4 m	03486210	12 x 20 Stück	20 Stück	G9 2102	
10 cm x 4 m	03497633	5 x 50 Stück	50 Stück	G9 45253	
12 cm x 4 m	03486227	9 x 20 Stück	20 Stück	G9 2103	

ELASTOMULL HOSPITAL BSN

Elastische Fixierbinden, weiß, ohne Polypropylen. Elastomull hospital eignet sich zur Fixierung von Wundauflagen, insbesondere an viel bewegten und konischen Körperteilen, sowie an Gelenken.

Maße	PZN	UK	VE	REF	Preis VE
4 cm x 4 m	01903968	480 Stück	20 Stück	G9 7259900	
4 cm x 4 m	01917002		50 Stück	G9 7259905	
6 cm x 4 m	01903974	320 Stück	20 Stück	G9 7259901	
6 cm x 4 m	01917019		100 Stück	G9 7259906	
8 cm x 4 m	01903980	240 Stück	20 Stück	G9 7259902	
8 cm x 4 m	01917025		100 Stück	G9 7259907	
10 cm x 4 m	01903997	200 Stück	20 Stück	G9 7259903	
10 cm x 4 m	01917031		50 Stück	G9 7259908	
12 cm x 4 m	01904005	180 Stück	20 Stück	G9 7259904	





ELASTOMULL HAFT BSN

Die selbstklebende elastische Fixierbinde, weiß, latexfrei.

Maße	PZN	UK	VE	REF	Preis VE
4 cm x 4 m	02507039	16 x 10 Stück	10 Stück	G9 45470	
6 cm x 4 m	02507045	12 x 10 Stück	10 Stück	G9 45471	
8 cm x 4 m	02507051	24 x 10 Stück	10 Stück	G9 45472	
10 cm x 4 m	02507068	24 x 10 Stück	10 Stück	G9 45473	
12 cm x 4 m	02507074	12 x 10 Stück	10 Stück	G9 45474	
Anstaltspackung, 20 m gedehnt					
4 cm x 20 m	02507080	24 Stück	1 Stück	G9 45475	
6 cm x 20 m	02507097	24 Stück	1 Stück	G9 45476	
6 cm x 20 m	06618451	24 Stück	6 Stück	G9 47246	
8 cm x 20 m	02507105	24 Stück	1 Stück	G9 45477	
8 cm x 20 m	06618468	24 Stück	6 Stück	G9 47249	
10 cm x 20 m	02507111	24 Stück	1 Stück	G9 45478	
10 cm x 20 m	06618474	24 Stück	6 Stück	G9 47303	
12 cm x 20 m	02507128	24 Stück	1 Stück	G9 45479	



URGOMULL HAFT LATEXFREI

Urgomull haft latexfrei ist eine längselastische, hautfreundliche, latexfreie Fixierbinde (40 % Baumwolle, 30 % Viskose, 30 % Polyamid), weiß, auf sich selbst haftend.

Maße	PZN	UK	VE	REF	Preis VE
4 cm x 20 m	01832205	24 Stück	1 Stück	L7 510862	
6 cm x 20 m	01832211	24 Stück	1 Stück	L7 510863	
6 cm x 20 m	01832406	24 Stück	6 Stück	L7 510864	
8 cm x 20 m	01832228	24 Stück	1 Stück	L7 510865	
8 cm x 20 m	01832582	24 Stück	6 Stück	L7 510866	
10 cm x 20 m	01832607	24 Stück	6 Stück	L7 510861	



HAFTELAST LATEXFREI LOHMANN & RAUSCHER

Kohäsive, elastische Fixier- und Stützbinde (60 % Polyamid, 40 % Baumwolle; mit einer synthetischen Mikroschichtung). Auf sich selbst haftend.

Maße	PZN	UK	VE	REF	Preis VE
creme, einzeln in Faltschachtel					
4 cm x 4 m	08816385	120 Stück	1 Stück	L2 30820	
6 cm x 4 m	08816391	100 Stück	1 Stück	L2 30821	
8 cm x 4 m	08816540	120 Stück	1 Stück	L2 30822	
10 cm x 4 m	08816617	120 Stück	1 Stück	L2 30823	
12 cm x 4 m	08817195	100 Stück	1 Stück	L2 30824	
6 cm x 20 m	08817203	18 Stück	1 Stück	L2 30825	
8 cm x 20 m	08817226	18 Stück	1 Stück	L2 30826	
10 cm x 20 m	08817232	18 Stück	1 Stück	L2 30827	
12 cm x 20 m	08817249	18 Stück	1 Stück	L2 30828	
blau, 6 Stück lose im Karton					
6 cm x 20 m	08817315	24 Stück	6 Stück	L2 30835	
8 cm x 20 m	08817321	24 Stück	6 Stück	L2 30836	
rot, 6 Stück lose im Karton					
6 cm x 20 m	08817338	24 Stück	6 Stück	L2 30837	
8 cm x 20 m	08817344	24 Stück	6 Stück	L2 30838	



PEHA-HAFT COLOR LATEXFREI HARTMANN

Kohäsive, elastische Fixierbinden mit zweifachem Hafteffekt durch gekreppte Gewebestruktur und Imprägnierung mit einem Synthetik-Polymer, Dehnbarkeit ca. 100 %, geringer Materialverbrauch durch starke Eigenhaftung, bereits wenige Touren ergeben eine sichere, dauerhafte Fixierung; dabei kein Verkleben mit Haut, Haaren oder Kleidung; luftdurchlässig, hautfreundlich und geruchsneutral, da acrylat- und chlorfrei; in zwei Farben erhältlich. 40 % Baumwolle, 31 % Viskose und 29 % Polyamid.

Maße	PZN	UK	VE	REF	Preis VE
rot, gedehnt 20 m lang, einzeln in Faltschachteln					
6 cm x 20 m	08886492	24 Stück	1 Stück	H2 9324601	
8 cm x 20 m	08886500	24 Stück	1 Stück	H2 9324611	
10 cm x 20 m	08886517	24 Stück	1 Stück	H2 9324621	
blau, gedehnt 20 m lang, einzeln in Faltschachteln					
6 cm x 20 m		24 Stück	1 Stück	H2 9324731	
8 cm x 20 m		18 Stück	1 Stück	H2 9324741	
10 cm x 20 m	08886552	24 Stück	1 Stück	H2 9324751	
blau, gedehnt 21 m lang, einzeln in Faltschachteln					
6 cm x 21 m	17304833	24 Stück	1 Stück	H2 3000240	
8 cm x 21 m	17304862	24 Stück	1 Stück	H2 3000250	



PEHA-HAFT LATEXFREI HARTMANN

Kohäsive, elastische Fixierbinden mit zweifachem Hafteffekt durch gekreppte Gewebestruktur und mikropunktueller Imprägnierung mit einem Synthetik-Polymer; Dehnbarkeit ca. 85 %; geringer Materialverbrauch durch starke Eigenhaftung, bereits wenige Touren ergeben eine sichere, dauerhafte Fixierung; dabei kein Verkleben mit Haut, Haaren oder Kleidung; luftdurchlässig, hautfreundlich und geruchsneutral, da acrylat- und chlorfrei. 43 % Viskose, 37 % Baumwolle und 20 % Polyamid.

Maße	PZN	UK	VE	REF	Preis VE
Binden, gedehnt 4 m lang, lose in Kartons					
2,5 cm x 4 m	03544893	96 Stück	8 Stück	H2 9324520	
Binden, gedehnt 4 m, einzeln verpackt					
6 cm x 4 m	16880569	20 Stück	1 Stück	H2 9280010	
8 cm x 4 m	16880575	20 Stück	1 Stück	H2 9280040	
Binden, gedehnt 4 m lang, einzeln in Faltschachteln					
4 cm x 4 m	03544433	140 Stück	1 Stück	H2 9324410	
10 cm x 4 m	03544485	140 Stück	1 Stück	H2 9324440	
12 cm x 4 m	03544491	140 Stück	1 Stück	H2 9324450	
gedehnt 20 m lang, lose in Kartons					
6 cm x 20 m	12550378	72 Stück	8 Stück	H2 9324760	
4 cm x 20 m	03544203	18 Stück	1 Stück	H2 9324460	
8 cm x 20 m	12550384	48 Stück	8 Stück	H2 9324770	
10 cm x 20 m	12550390	48 Stück	8 Stück	H2 9324780	
Rollen, gedehnt 20 m lang, einzeln in Faltschachteln					
6 cm x 20 m		12 Stück	1 Stück	H2 9324470	
8 cm x 20 m		18 Stück	1 Stück	H2 9324480	
10 cm x 20 m		12 Stück	1 Stück	H2 9324490	
12 cm x 20 m		24 Stück	1 Stück	H2 9324500	
Binden, gedehnt 21 m lang, einzeln in Faltschachteln					
6 cm x 21 m	17304891	24 Stück	1 Stück	H2 3000280	
8 cm x 21 m	17304916	24 Stück	1 Stück	H2 3000290	
10 cm x 21 m	17304879	24 Stück	1 Stück	H2 3000260	
12 cm x 21 m	17304885	24 Stück	1 Stück	H2 3000270	

MOLLELAST HAFT LATEXFREI LOHMANN & RAUSCHER

Weich, fixierend, latexfrei (56 % Viskose, 44 % Polyamid, mit einer synthetischen Mikrobesechichtung). Speziell für den niedergelassenen Bereich wurde eine verbesserte Variante der bewährten Mollelast haft Fixierbinde entwickelt. Die beliebte kohäsive Fixierbinde Mollelast haft latexfrei verbindet jetzt noch besser Sicherheit und leichte Handhabung. Die neue, dichte Gewebestruktur ist spürbar weicher und angenehm zu tragen. Mollelast haft latexfrei lässt sich leicht abrollen, gewährleistet aber zugleich eine hohe Haftkraft für eine sichere Fixierung. Stabile Webkanten verhindern die Fadenbildung durch einen hochwertigen Randabschluss. Für Anwender und Patienten ist die Applikation damit noch einfacher.

Maße	PZN	UK	VE	REF	Preis VE
weiß, einzeln in Faltschachtel					
4 cm x 4 m	09886092	120 Stück	1 Stück	L2 33530	
6 cm x 4 m	09886100	100 Stück	1 Stück	L2 33531	
8 cm x 4 m	09886117	120 Stück	1 Stück	L2 33532	
10 cm x 4 m	09886123	120 Stück	1 Stück	L2 33533	
12 cm x 4 m	09886146	100 Stück	1 Stück	L2 33534	
4 cm x 20 m	09886152	18 Stück	1 Stück	L2 33535	
6 cm x 20 m	09886169	18 Stück	1 Stück	L2 33536	
8 cm x 20 m	09886175	18 Stück	1 Stück	L2 33537	
10 cm x 20 m	09886181	18 Stück	1 Stück	L2 33538	
12 cm x 20 m	09886198	18 Stück	1 Stück	L2 33539	
weiß, lose im Karton					
6 cm x 20 m	09885939	24 Stück	6 Stück	L2 33546	
8 cm x 20 m	09885945	24 Stück	6 Stück	L2 33547	
10 cm x 20 m	09885951	24 Stück	6 Stück	L2 33548	
blau, einzeln in Faltschachtel					
6 cm x 20 m	09886005	18 Stück	1 Stück	L2 33543	
8 cm x 20 m	09886011	18 Stück	1 Stück	L2 33544	
10 cm x 20 m	09886028	18 Stück	1 Stück	L2 33545	
blau, lose im Karton					
8 cm x 20 m	09886063	24 Stück	6 Stück	L2 33549	
10 cm x 20 m	09886086	24 Stück	6 Stück	L2 33550	
rot, einzeln in Faltschachtel					
6 cm x 20 m	09885974	18 Stück	1 Stück	L2 33540	
8 cm x 20 m	09885980	18 Stück	1 Stück	L2 33541	
10 cm x 20 m	09885997	18 Stück	1 Stück	L2 33542	

ELASTUS ACTIVE BANDAGE, FARB MIX

Kohäsive, latexfreie längselastische Binde zum Fixieren, Stützen und Entlasten, atmungsaktiv und wasserabweisend, beschichtet mit einem hypoallergenen Polyacrylat-Kleber, mehrfach verwendbar und waschbar. Packung besteht jeweils aus 24 Rollen in 6 unterschiedlichen Farben.

Maße	PZN	VE	REF	Preis VE
5 cm x 4,6 m	07541762	24 Stück	H7 72001-FM	
7,5 cm x 4,6 m	07524597	24 Stück	H7 72021-FM	

ELASTUS ACTIVE COMFORT FIXIERBINDEN, FARB MIX

ELASTUS active comfort, kohäsive, elastische Binde weist einen sehr guten Stütz- und Entlastungseffekt auf, trägt aber wegen ihres zweilagigen Aufbaus nicht zu sehr auf, ist also sehr gut unter Kleidung anwendbar. Sie ist von Hand reißbar und lässt sich in die Kompressionsklasse I einordnen. Durch die sehr gute Haftfähigkeit ist keine Endfixierung nötig. Packungsinhalt: 10 x blau, 6 x weiß, 8 x rot.

Maße	UK	VE	REF	Preis VE
10 cm x 4,5 m	240 Stück	24 Stück	H7 72056	



SERVOMULL ELAST-HAFT

KOHÄSIVE ELASTISCHE MULLBINDE



SERVOMULL ELAST-HAFT

SERVOMULL ELAST-HAFT, ELASTISCHE MULLBINDE

Mullbinde, zur Fixierung von Wundauflagen an häufig bewegten Körperteilen. Einzeln verpackt.

Maße	PZN	UK	VE	REF	Preis VE
weiß					
6 cm x 4 m	03411436	72 Stück	1 Stück	J8 30632	
8 cm x 4 m	03413300	72 Stück	1 Stück	J8 30832	
10 cm x 4 m	03413317	36 Stück	1 Stück	J8 31032	
6 cm x 20 m	03413398	16 Stück	1 Stück	J8 30692	
8 cm x 20 m	03413412	12 Stück	1 Stück	J8 30892	
10 cm x 20 m	03413429	10 Stück	1 Stück	J8 31092	
12 cm x 20 m	03413547	10 Stück	1 Stück	J8 31292	
rot					
8 cm x 20 m	12671610	12 Stück	1 Stück	J8 10802	
10 cm x 20 m	12671627	10 Stück	1 Stück	J8 11002	
blau					
8 cm x 20 m	12671662	12 Stück	1 Stück	J8 50080	
10 cm x 20 m	12671679	10 Stück	1 Stück	J8 50100	



URGOMULL HAFT COLOR LATEXFREI

Urgomull haft color latexfrei ist eine längselastische, hautfreundliche, latexfreie Fixierbinde (40 % Baumwolle, 30 % Viskose, 30 % Polyamid), farbig, auf sich selbst haftend.

Maße	PZN	UK	VE	REF	Preis VE
blau					
6 cm x 20 m	01832731	24 Stück	1 Stück	L7 510851	
8 cm x 20 m	01833009	24 Stück	1 Stück	L7 510852	
10 cm x 20 m	01833162	24 Stück	1 Stück	L7 510850	
rot					
6 cm x 20 m	01832719	24 Stück	1 Stück	L7 510854	
8 cm x 20 m	01832984	24 Stück	1 Stück	L7 510855	
10 cm x 20 m	01833067	24 Stück	1 Stück	L7 510853	



IDEALBINDE COLOR BSN

Nach DIN 61632, mit Verbandklammern.

Farbe	Maße	PZN	UK	VE	REF	Preis VE
einzel eingeseigelt						
blau	6 cm x 5 m	00834969	80 Stück	10 Stück	G9 9245	
blau	8 cm x 5 m	00835064	80 Stück	10 Stück	G9 9246	
lose im Karton						
blau	6 cm x 5 m	00835058	80 Stück	10 Stück	G9 9248	
blau	8 cm x 5 m	00835070	80 Stück	10 Stück	G9 9249	
blau	10 cm x 5 m	00835093	80 Stück	10 Stück	G9 9251	

GAZOFIX LATEXFREI BSN

Die kohäsive, hautfarbene Fixierbinde, latexfrei. Einzeln cellophaniert



Maße	PZN	UK	VE	REF	Preis VE
4 cm x 4 m	11587787	160 Stück	10 Stück	G9 293501	
6 cm x 4 m	11587793	120 Stück	10 Stück	G9 293601	
8 cm x 4 m	11587801	240 Stück	10 Stück	G9 293701	
10 cm x 4 m	11587818	140 Stück	10 Stück	G9 293801	
12 cm x 4 m	11587824	120 Stück	10 Stück	G9 293901	
4 cm x 20 m	11587830	24 Stück	1 Stück	G9 4664001	
6 cm x 20 m	11587847	24 Stück	1 Stück	G9 4664101	
8 cm x 20 m	11587853	24 Stück	1 Stück	G9 4664201	
10 cm x 20 m	11587876	24 Stück	1 Stück	G9 4664301	
12 cm x 20 m	11587882	24 Stück	1 Stück	G9 4664401	

GAZOFIX COLOR LATEXFREI BSN

Farbige Fixierbinde auf sich selbst haftend, besonders elastisch, 40 % Baumwolle, 60 % Polyamid, latexfrei.

Einzeln verpackt. Wirtschaftlich und materialsparend.



Maße	PZN	UK	VE	REF	Preis VE
blau					
6 cm x 20 m	11587600	24 Stück	1 Stück	G9 4732801	
6 cm x 20 m	11587623	24 Stück	6 Stück	G9 7604701	
8 cm x 20 m	11587617	24 Stück	1 Stück	G9 4732901	
8 cm x 20 m	11587646	24 Stück	6 Stück	G9 7604801	
gelb					
6 cm x 20 m	11587652	24 Stück	1 Stück	G9 4733101	
6 cm x 20 m	11587681	24 Stück	6 Stück	G9 7604901	
8 cm x 20 m	11587669	24 Stück	1 Stück	G9 4733201	
8 cm x 20 m	11587698	24 Stück	6 Stück	G9 7605001	
grün					
6 cm x 20 m	11587706	24 Stück	1 Stück	G9 4733401	
6 cm x 20 m	12540569	24 Stück	6 Stück	G9 7999300	
8 cm x 20 m	11587735	24 Stück	1 Stück	G9 4733501	
8 cm x 20 m	12540575	24 Stück	6 Stück	G9 7999301	
pink					
6 cm x 20 m	11587741	24 Stück	1 Stück	G9 4733701	
6 cm x 20 m	11587764	24 Stück	6 Stück	G9 7605101	
8 cm x 20 m	11587758	24 Stück	1 Stück	G9 4733801	
8 cm x 20 m	11587770	24 Stück	6 Stück	G9 7605201	



SERVOMULL COLOR-HAFT

SERVOMULL COLOR-HAFT

SERVOMULL COLOR HAFT

Kohäsive, elastische Fixierbinde mit Webkante, farbig, latexfrei.
 Ideal zur Fixierung von Wundauflagen an häufig bewegten Körperteilen.
 Erhältlich in den Längen 4 m und 20 m und in 4 unterschiedlichen Farben.
 In der Einzelfaltschachtel verpackt.
 Zusammensetzung: 39 % Baumwolle, 61 % Polyamid

Maße	PZN	UK	VE	REF	Preis VE
grün					
4 cm x 4 m	04761635	72 Stück	1 Stück	J8 80102	
6 cm x 4 m	04761664	72 Stück	1 Stück	J8 80202	
8 cm x 4 m	04761687	72 Stück	1 Stück	J8 80302	
10 cm x 4 m	04761693	36 Stück	1 Stück	J8 80402	
6 cm x 20 m	04761842	36 Stück	1 Stück	J8 90202	
8 cm x 20 m	11243102	36 Stück	1 Stück	J8 90302	
gelb					
4 cm x 4 m	04761718	72 Stück	1 Stück	J8 80103	
6 cm x 4 m	04761724	72 Stück	1 Stück	J8 80203	
8 cm x 4 m	04761730	72 Stück	1 Stück	J8 80303	
10 cm x 4 m	04761747	36 Stück	1 Stück	J8 80403	
8 cm x 20 m	04762149	36 Stück	1 Stück	J8 90303	
10 cm x 20 m	04762155	18 Stück	1 Stück	J8 90403	
rot					
4 cm x 4 m	12671538	72 Stück	1 Stück	J8 80104	
6 cm x 4 m	12671544	72 Stück	1 Stück	J8 80204	
8 cm x 4 m	12671550	72 Stück	1 Stück	J8 80304	
10 cm x 4 m	12671567	36 Stück	1 Stück	J8 80404	
6 cm x 20 m	12671573	72 Stück	1 Stück	J8 90204	
blau					
4 cm x 4 m	04761598	72 Stück	1 Stück	J8 80101	
6 cm x 4 m	04761606	72 Stück	1 Stück	J8 80201	
8 cm x 4 m	04761612	72 Stück	1 Stück	J8 80301	
10 cm x 4 m	04761629	36 Stück	1 Stück	J8 80401	
6 cm x 20 m	04761799	36 Stück	1 Stück	J8 90201	
8 cm x 20 m	04761836	36 Stück	1 Stück	J8 90301	
10 cm x 20 m	00721662	18 Stück	1 Stück	J8 90401	

ELASTOMULL HAFT COLOR BSN

Kohäsive, elastische Fixierbinde, farbig, latexfrei.



Maße	PZN	UK	VE	REF	Preis VE
blau					
6 cm x 4 m	03393187	12 x 10 Stück	10 Stück	G9 7220703	
8 cm x 4 m	03393193	24 x 10 Stück	10 Stück	G9 7220704	
10 cm x 4 m	03393201	24 x 10 Stück	10 Stück	G9 7220705	
6 cm x 20 m	01412549	24 Stück	1 Stück	G9 45371	
8 cm x 20 m	01412555	24 Stück	1 Stück	G9 45372	
10 cm x 20 m	01412561	24 Stück	1 Stück	G9 45373	
rot					
6 cm x 20 m	01412578	24 Stück	1 Stück	G9 45374	
8 cm x 20 m	01412584	24 Stück	1 Stück	G9 45375	
10 cm x 20 m	01412590	24 Stück	1 Stück	G9 45376	

SERVOSPORT COLOR



SERVOSPORT COLOR

SERVOSPORT COLOR BINDEN

Aus 88 % Baumwolle, mit Polyamid und Lycra. Besonders elastisch, dehnbar und atmungsaktiv. Ideal für den Sportbereich und wo Farbe angesagt ist, z. B. bei Kinderverbänden. Große Stabilität, kochechte, leuchtende Farben. Einzeln cellophaniert, komplett mit Verbandklammer. Besonders wirtschaftlich.



Maße	PZN	VE	REF	Preis VE
hautfarben				
8 cm x 5 m	10932816	10 Stück	J8 1140851H	
10 cm x 5 m	10932822	10 Stück	J8 1141051H	
weiß				
4 cm x 5 m	10932845	10 Stück	J8 1140451W	
6 cm x 5 m	10932851	10 Stück	J8 1140651W	
8 cm x 5 m	10932868	10 Stück	J8 1140851W	
rot				
4 cm x 5 m	03226302	10 Stück	J8 1140451R	
6 cm x 5 m	03236275	10 Stück	J8 1140651R	
8 cm x 5 m	03257509	10 Stück	J8 1140851R	
10 cm x 5 m	03284771	10 Stück	J8 1141051R	
blau				
4 cm x 5 m	03284788	10 Stück	J8 1140451B	
6 cm x 5 m	03338679	10 Stück	J8 1140651B	
8 cm x 5 m	03338722	10 Stück	J8 1140851B	
10 cm x 5 m	03338745	10 Stück	J8 1141051B	
grün				
4 cm x 5 m	03339578	10 Stück	J8 1140451G	
6 cm x 5 m	03343060	10 Stück	J8 1140651G	
8 cm x 5 m	03348407	10 Stück	J8 1140851G	
10 cm x 5 m	03392733	10 Stück	J8 1141051G	
gelb				
4 cm x 5 m	03396458	10 Stück	J8 1140451Y	
6 cm x 5 m	03396470	10 Stück	J8 1140651Y	
8 cm x 5 m	03396487	10 Stück	J8 1140851Y	
10 cm x 5 m	03396582	10 Stück	J8 1141051Y	



UNIFLEX IDEAL BSN

Die dauerelastische Idealbinde mit Verbandklammern, in Zellglas.

Maße	PZN	UK	VE	REF	Preis VE
6 cm x 5 m	03248433	80 Stück	10 Stück	G9 45524	
8 cm x 5 m	03248456	60 Stück	10 Stück	G9 45525	
10 cm x 5 m	03248462	60 Stück	10 Stück	G9 45526	
12 cm x 5 m	03248479	60 Stück	10 Stück	G9 45527	



LENKIDEAL LOHMANN & RAUSCHER

Dauerelastische Idealbinde (64 % Baumwolle, 35 % Polyamid, 1 % Elasthan), weiß

Maße	PZN	UK	VE	REF	Preis VE
einzel eingesiegelt, mit Verbandklammern					
6 cm x 5 m	07600772	100 Stück	1 Stück	L2 14581	
8 cm x 5 m	07600789	140 Stück	1 Stück	L2 14582	
10 cm x 5 m	07600795	120 Stück	1 Stück	L2 14583	
12 cm x 5 m	07600803	120 Stück	1 Stück	L2 14584	
15 cm x 5 m	07600826	120 Stück	1 Stück	L2 14585	
lose im Karton, ohne Verbandklammern					
4 cm x 5 m	07600849	140 Stück	10 Stück	L2 19580	
6 cm x 5 m	07600855	100 Stück	10 Stück	L2 19581	
8 cm x 5 m	07600861	140 Stück	10 Stück	L2 19582	
10 cm x 5 m	07600878	120 Stück	10 Stück	L2 19583	
12 cm x 5 m	07600884	120 Stück	10 Stück	L2 19584	
15 cm x 5 m	07600890	120 Stück	10 Stück	L2 19585	
20 cm x 5 m	07600909	60 Stück	10 Stück	L2 19586	



IDEALBINDE LOHMANN & RAUSCHER

Mit Schlingkante, lose, kurzer Zug nach DIN 61632.

Maße	PZN	UK	VE	REF	Preis VE
4 cm x 5 m	03479931	80 Stück	1 Stück	L2 14100	
4 cm x 5 m	07132489	80 Stück	10 Stück	L2 14110	
6 cm x 5 m	00321885	100 Stück	1 Stück	L2 14101	
6 cm x 5 m	01913949	100 Stück	10 Stück	L2 14111	
8 cm x 5 m	00321891	100 Stück	1 Stück	L2 14102	
8 cm x 5 m	01913955	100 Stück	10 Stück	L2 14112	
10 cm x 5 m	00321916	60 Stück	1 Stück	L2 14103	
10 cm x 5 m	01913961	60 Stück	10 Stück	L2 14113	
12 cm x 5 m	07132495	80 Stück	10 Stück	L2 14114	
15 cm x 5 m	07132503	60 Stück	10 Stück	L2 14115	
20 cm x 5 m	07132526	60 Stück	10 Stück	L2 14116	



IDEALBINDE BMP BSN

Textilelastische Binde nach DIN 61632.

Maße	PZN	UK	VE	REF	Preis VE
einzel eingesiegelt, mit Verbandklammern					
6 cm x 5 m	01868657	80 Stück	10 Stück	G9 1984	
8 cm x 5 m	01868663	60 Stück	10 Stück	G9 1985	
10 cm x 5 m	01868686	50 Stück	10 Stück	G9 1986	
12 cm x 5 m	01868692	40 Stück	10 Stück	G9 1987	
15 cm x 5 m	01868700	30 Stück	5 Stück	G9 1988	
lose im Karton					
6 cm x 5 m	04589202	80 Stück	10 Stück	G9 1954	
8 cm x 5 m	04589219	80 Stück	10 Stück	G9 1955	
10 cm x 5 m	04589225	80 Stück	10 Stück	G9 1956	
12 cm x 5 m	04589231	80 Stück	10 Stück	G9 1957	
15 cm x 5 m	04589248	60 Stück	6 Stück	G9 1958	

SERVOFLEX IDEAL

DAUERELASTISCHE IDEALBINDE



SERVOFLEX IDEAL

SERVOFLEX IDEAL, DAUERELASTISCHE IDEALBINDE

Weiß, gebleicht, für dauerhafte Fixier-, Stütz- und Entlastungsverbände. Wasch- und sterilisierbar, atmungsaktiv, ca. 90 % Elastizität. Inkl. Verbandklammern.

Maße	PZN	UK	VE	REF	Preis VE
einzel eingeschelt					
6 cm x 5 m	03416020	100 Stück	10 Stück	J8 110651	
8 cm x 5 m	03416043	100 Stück	10 Stück	J8 110851	
10 cm x 5 m	03434182	50 Stück	10 Stück	J8 111051	
12 cm x 5 m	03491889	50 Stück	10 Stück	J8 111251	
lose verpackt					
6 cm x 5 m	03491895	100 Stück	10 Stück	J8 110650	
8 cm x 5 m	03492446	100 Stück	10 Stück	J8 110850	
10 cm x 5 m	03500559	100 Stück	10 Stück	J8 111050	
12 cm x 5 m	03507113	50 Stück	10 Stück	J8 111250	



ASKINA IDEAL B. BRAUN

Kompressionsbinde aus 100 % Baumwolle

- Für Kompressionsverbände, Stütz- und Entlastungsverbände und zum Anwickeln von Schienen
- Textilelastisch nach DIN 61632
- Ca. 90 % längselastisch
- Kein Ausfransen durch Schlingkante
- Wasch- und sterilisierbar
- Sehr hautfreundlich durch hohen Baumwollanteil und luftdurchlässiges Gewebe

PZN	UK	VE	REF	Preis VE
einzel verpackt, mit Verbandklammern				
06874881		10 Stück	H7 9041044	
06874898		10 Stück	H7 9041060	
06874906		10 Stück	H7 9041087	
06874912		10 Stück	H7 9041109	



IDEALBINDEN HARTMANN

Klassische, textilelastische Idealbinden mit kurzem Zug, nach E DIN 61632-IB-S, schlingkantig, Dehnbarkeit ca. 90 %; hoher Arbeitsdruck mit niedrigem Ruhedruck, auch in Ruhelage zu tragen; kochfest und sterilisierbar (Dampf A 134 °C); die Elastizität der Binden, die beim Tragen nachlässt, kann durch Waschen zurückgewonnen werden. 100 % Baumwolle.

Maße	PZN	UK	VE	REF	Preis VE
6 cm x 5 m	01574329	160 Stück	10 Stück	H2 9318601	
8 cm x 5 m	01574387	120 Stück	10 Stück	H2 9318611	
10 cm x 5 m	01574393	100 Stück	10 Stück	H2 9318621	
12 cm x 5 m	01574418	80 Stück	10 Stück	H2 9317541	



IDEALAST HARTMANN

Dauerelastische Idealbinden mit kurzem Zug, Dehnbarkeit ca. 80 %; kein Ausleiern der Binden beim Tragen; hoher Arbeitsdruck mit niedrigem Ruhedruck, auch in Ruhelage zu tragen; waschbar bis 60 °C, sterilisierbar (Dampf A 134 °C); besonders wirtschaftlich durch lange Lebensdauer der Binden. 69 % Baumwolle und 31 % Polyamid.

Maße	PZN	UK	VE	REF	Preis VE
6 cm x 5 m	02720968	160 Stück	10 Stück	H2 9311336	
8 cm x 5 m	02720974	40 Stück	10 Stück	H2 9311345	
10 cm x 5 m	02720980	100 Stück	10 Stück	H2 9311354	

SERVOFLEX UNIVERSAL

SERVOFLEX UNIVERSAL, DAUERELASTISCHE UNIVERSALBINDE

90% Elastizität, weiß, ungebleicht. Waschbar, sterilisierbar. Stützend und entlastend, mit Verbandklammern. Eine gewebte Kante verleiht der Binde Stabilität beim Anlegen und Tragen. Der Polyamidanteil sorgt für eine gut dosierbare Elastizität.



Maße	PZN	UK	VE	REF	Preis VE
einzel eingeseigelt					
8 cm x 5 m	04762178	100 Stück	10 Stück	J8 10851	
10 cm x 5 m	04762184	100 Stück	10 Stück	J8 11051	
Anstaltspackung, lose im Karton					
6 cm x 5 m	04762190	100 Stück	10 Stück	J8 10650	
8 cm x 5 m	04762209	100 Stück	10 Stück	J8 10850	
10 cm x 5 m	04762215	100 Stück	10 Stück	J8 11050	
12 cm x 5 m	04762221	50 Stück	10 Stück	J8 11250	
Anstaltspackung, lose im Karton (ohne Verbandklammern)					
6 cm x 4 m	16758762	100 Stück	10 Stück	J8 640	
8 cm x 4 m	16758779	100 Stück	10 Stück	J8 840	
10 cm x 4 m	16758785	100 Stück	10 Stück	J8 1040	
12 cm x 4 m	16758791	50 Stück	10 Stück	J8 1240	

IDEALFLEX HARTMANN

Die leichte Universalbinde mit guter Dauerelastizität

Dauerelastische Universalbinden, Dehnbarkeit ca. 80 %; leiern beim Tragen nicht aus und ist strapazierfähig; waschbar bis 60 °C, sterilisierbar (Dampf A 134 °C). 45 % Polyester, 42 % Baumwolle, 13 % Viskose.



Maße	PZN	UK	VE	REF	Preis VE
gedehnt 5 m lang, lose in Faltschachteln					
6 cm x 5 m	03854263	80 Stück	10 Stück	H2 9312836	
8 cm x 5 m	03854286	60 Stück	10 Stück	H2 9312845	
10 cm x 5 m	03854292	50 Stück	10 Stück	H2 9312854	
12 cm x 5 m	03854300	40 Stück	10 Stück	H2 9312863	
15 cm x 5 m	03854317	30 Stück	10 Stück	H2 9312873	



IDEALAST HAFT LATEXFREI HARTMANN

Dauerelastische Idealbinden mit kurzem Zug, Dehnbarkeit ca. 80 %; kein Ausleiern der Binden beim Tragen; hoher Arbeitsdruck mit niedrigem Ruhedruck, auch in Ruhelage zu tragen; waschbar bis 60 °C, sterilisierbar (Dampf A 134 °C); besonders wirtschaftlich durch lange Lebensdauer der Binden. 69 % Baumwolle und 31 % Polyamid.

Maße	PZN	UK	VE	REF	Preis VE
6 cm x 4 m	03517413	40 Stück	1 Stück	H2 9311103	
8 cm x 4 m	03517436	40 Stück	1 Stück	H2 9311112	
10 cm x 4 m	03517442	40 Stück	1 Stück	H2 9311121	
12 cm x 4 m	03517459	40 Stück	1 Stück	H2 9311130	
Anstaltspackung					
6 cm x 10 m	03517465	20 Stück	1 Stück	H2 9311149	
8 cm x 10 m	03517471	20 Stück	1 Stück	H2 9311158	
10 cm x 10 m	03517488	20 Stück	1 Stück	H2 9311167	
12 cm x 10 m	03517494	20 Stück	1 Stück	H2 9311176	



UNIFLEX UNIVERSAL BSN

Dauerelastische Universalbinde Dehnbarkeit 90 %, für fixierende und stützende Verbände. Lose im Karton.

Maße	PZN	UK	VE	REF	Preis VE
6 cm x 5 m	04589277	80 Stück	10 Stück	G9 2017	
8 cm x 5 m	04589283	60 Stück	10 Stück	G9 2018	
10 cm x 5 m	04589308	60 Stück	10 Stück	G9 2019	
12 cm x 5 m	04589314	40 Stück	10 Stück	G9 2020	
15 cm x 5 m	04589320	30 Stück	5 Stück	G9 2021	



URGOLAST UNIVERSAL

Urgolast universal ist eine dauerelastische Universalbinde mit mittlerem Zug. Die maximale Dehnbarkeit von ca. 130 % bleibt durch den Kunstfaseranteil dauerhaft gewährleistet. Der Baumwollanteil sorgt für besten Tragekomfort. Die Binde ist weich, saugfähig, hautfreundlich und waschbar. Farbe: weiß

Maße	Hersteller-Nr.	PZN	UK	VE	REF	Preis VE
6 cm x 5 m	510760	00708271	200 Stück	10 Stück	L7 0760	
8 cm x 5 m	510761	00708265	250 Stück	10 Stück	L7 0761	
10 cm x 5 m	510762	00708236	200 Stück	10 Stück	L7 0762	
12 cm x 5 m	510763	00708242	180 Stück	10 Stück	L7 0763	



LENKELAST LOHMANN & RAUSCHER

Elastische Universalbinde (64 % Baumwolle, 35 % Polyamid, 1 % Elastan), Farbe: weiß. Lose im Karton

Maße	PZN	UK	VE	REF	Preis VE
6 cm x 5 m	10931627	250 Stück	10 Stück	L2 39436	
8 cm x 5 m	10931633	200 Stück	10 Stück	L2 39437	
10 cm x 5 m	10931656	240 Stück	10 Stück	L2 39438	
12 cm x 5 m	10931774	200 Stück	10 Stück	L2 39440	
15 cm x 5 m	10931780	160 Stück	10 Stück	L2 39441	
20 cm x 5 m	10931797	100 Stück	10 Stück	L2 39442	

UNIFLEX COLOR BSN

Farbige dauerelastische Universalbinde. Einzelbinde lose im Karton.

Maße	PZN	UK	VE	REF	Preis VE
blau					
6 cm x 5 m	08540121	80 Stück	10 Stück	G9 76973	
8 cm x 5 m	08540138	60 Stück	10 Stück	G9 76974	
10 cm x 5 m	08540144	60 Stück	10 Stück	G9 76975	
grün					
6 cm x 5 m	08540090	80 Stück	10 Stück	G9 76972	
8 cm x 5 m	08540109	60 Stück	10 Stück	G9 76971	
10 cm x 5 m	08540115	60 Stück	10 Stück	G9 76970	
rot					
6 cm x 5 m	08540150	80 Stück	10 Stück	G9 76976	
8 cm x 5 m	08540167	60 Stück	10 Stück	G9 76977	
10 cm x 5 m	08540173	60 Stück	10 Stück	G9 76978	



IDEALAST-HAFT COLOR HARTMANN

Die kohäsive, dauerelastische Idealbinde, die das Leben bunter macht

Kohäsive, dauerelastische Idealbinden mit kurzem Zug, Dehnbarkeit ca. 90 %; beidseitiger Hafteffekt für rutschfesten Sitz; auch in Ruhelage zu tragen; atmungsaktiv; in zwei Farben. 93 % Baumwolle, 5 % Polyamid, 2 % Elasthan, mit latexfreier Beschichtung.



UNIFLEX COLOR BSN

Farbige dauerelastische Universalbinde. Einzelbinde lose im Karton.



URGOLAST COLOR/COLOR MIX

Urgolast color und Urgolast color mix sind dauerelastische Binden mit kurzem Zug. Durch den hohen Baumwollanteil sind die Binden hautfreundlich und luftdurchlässig. Das poröse Gewebe gewährleistet eine gute Luftzirkulation. Die Dehnbarkeit beträgt ca. 80 %. Die Binden sind angenehm zu tragen. Sie sind waschbar und farbecht.



LENKELAST COLOR LOHMANN & RAUSCHER

Elastische Universalbinde (64 % Baumwolle, 35 % Polyamid, 1 % Elasthan), lose im Karton



Maße	PZN	UK	VE	REF	Preis VE
blau, gedehnt 4 m lang, einzeln in Faltschachteln					
4 cm x 4 m	10109376	70 Stück	1 Stück	H2 9310900	
6 cm x 4 m	10109382	48 Stück	1 Stück	H2 9310910	
8 cm x 4 m	10109399	27 Stück	1 Stück	H2 9310920	
10 cm x 4 m	10109407	30 Stück	1 Stück	H2 9310930	
rot, gedehnt 4 m lang, einzeln in Faltschachteln					
4 cm x 4 m	10109413	70 Stück	1 Stück	H2 9310950	
6 cm x 4 m	10109436	48 Stück	1 Stück	H2 9310960	
8 cm x 4 m	10109442	27 Stück	1 Stück	H2 9310970	
10 cm x 4 m	10109459	30 Stück	1 Stück	H2 9310980	

Maße	PZN	UK	VE	REF	Preis VE
blau					
6 cm x 5 m	08540121	80 Stück	10 Stück	G9 76973	
8 cm x 5 m	08540138	60 Stück	10 Stück	G9 76974	
10 cm x 5 m	08540144	60 Stück	10 Stück	G9 76975	
grün					
6 cm x 5 m	08540090	80 Stück	10 Stück	G9 76972	
8 cm x 5 m	08540109	60 Stück	10 Stück	G9 76971	
10 cm x 5 m	08540115	60 Stück	10 Stück	G9 76970	
rot					
6 cm x 5 m	08540150	80 Stück	10 Stück	G9 76976	
8 cm x 5 m	08540167	60 Stück	10 Stück	G9 76977	
10 cm x 5 m	08540173	60 Stück	10 Stück	G9 76978	

Maße	Hersteller-Nr.	PZN	UK	VE	REF	Preis VE
rot						
6 cm x 5 m	510765	00708319	100 Stück	10 Stück	L7 0765	
8 cm x 5 m	510766	00708294	100 Stück	10 Stück	L7 0766	
10 cm x 5 m	510767	00708288	50 Stück	10 Stück	L7 0767	
grün						
6 cm x 5 m	510771	00708118	100 Stück	10 Stück	L7 0771	
8 cm x 5 m	510772	00708101	100 Stück	10 Stück	L7 0772	
10 cm x 5 m	510773	00708093	50 Stück	10 Stück	L7 0773	
blau						
6 cm x 5 m	510774	00708354	100 Stück	10 Stück	L7 0774	
8 cm x 5 m	510775	00708348	100 Stück	10 Stück	L7 0775	
10 cm x 5 m	510776	00708325	50 Stück	10 Stück	L7 0776	
bunt sortiert						
6 cm x 5 m	510745	01232787	100 Stück	10 Stück	L7 0745	
8 cm x 5 m	510746	01232793	100 Stück	10 Stück	L7 0746	
10 cm x 5 m	510747	01232818	50 Stück	10 Stück	L7 0747	

Maße	PZN	UK	VE	REF	Preis VE
blau					
6 cm x 5 m	01467444	80 Stück	10 Stück	L2 19446	
8 cm x 5 m	01467450	60 Stück	10 Stück	L2 19447	
10 cm x 5 m	01467467	60 Stück	10 Stück	L2 19448	
grün					
6 cm x 5 m	01467473	80 Stück	10 Stück	L2 19456	
8 cm x 5 m	01467496	60 Stück	10 Stück	L2 19457	
10 cm x 5 m	01467504	60 Stück	10 Stück	L2 19458	
rot					
6 cm x 5 m	01467510	80 Stück	10 Stück	L2 19466	
8 cm x 5 m	01467527	60 Stück	10 Stück	L2 19467	
10 cm x 5 m	01467533	60 Stück	10 Stück	L2 19468	



UNIHAFT BSN

Kohäsive, dauerelastische Idealbinde, weiß (77 % Baumwolle, 22 % Polyamid und 1 % Elasthan). Einzeln in Faltschachtel.

Maße	PZN	UK	VE	REF	Preis VE
6 cm x 10 m	03421469	24 Stück	1 Stück	G9 45896	
8 cm x 10 m	03421475	24 Stück	1 Stück	G9 45897	
10 cm x 10 m	03421481	24 Stück	1 Stück	G9 45898	
12 cm x 10 m	03421498	24 Stück	1 Stück	G9 45899	



COMPRILAN VERBAND BSN

Kompressionsverband in Doppelbindentechnik mit 2 Comprilan Binden.

Maße	PZN	UK	VE	REF	Preis VE
10 cm x 5 m	02059701	25 x 2 Stück	2 Stück	G9 1030	



PÜTTERBINDE HARTMANN

Besonders kräftige, textilelastische Idealbinde mit kurzem Zug, Dehnbarkeit ca. 90 %. Auch bei Dauerverbänden anhaltende Kompressionswirkung; koch- und sterilisierbar. Hautfarben, mit Verbandklammern.

Maße	Hersteller-Nr.	PZN	UK	VE	REF	Preis VE
einzel verpackt						
6 cm x 5 m	9318073	01525532	40 Stück	1 Stück	H2 9318073	
8 cm x 5 m	9318081	03469200	40 Stück	1 Stück	H2 9318080	
10 cm x 5 m	9318021	03469217	40 Stück	1 Stück	H2 9318021	
12 cm x 5 m	9318125	03469223	60 Stück	1 Stück	H2 9318124	
einzel in Faltschachteln						
8 cm x 5 m	9318142	04940941	80 Stück	10 Stück	H2 9318142	
10 cm x 5 m	9318031	04940958	80 Stück	10 Stück	H2 9318031	
12 cm x 5 m	9318161	04940964	80 Stück	10 Stück	H2 9318160	



PÜTTERBINDE E HARTMANN

Die textilelastische Kurzzugbinde mit starker Kompressionswirkung

Besonders kräftige, textilelastische Kurzzugbinden mit Schlingkanten, Dehnbarkeit ca. 90 %; hoher Arbeitsdruck mit niedrigem Ruhedruck; auch bei Dauerverbänden anhaltende Kompressionswirkung; atmungsaktiv und gut hautverträglich; waschbar bis 40 °C, sterilisierbar (Dampf A 134 °C); hautfarben. 100 % Baumwolle.

Maße	UK	VE	REF	Preis VE
ohne Verbandklammer, gedehnt 5 m lang, lose in Faltschachteln				
6 cm x 5 m	40 Stück	1 Stück	H2 3320270	
6 cm x 5 m	80 Stück	10 Stück	H2 3320260	
8 cm x 5 m	40 Stück	1 Stück	H2 3320280	
8 cm x 5 m	80 Stück	10 Stück	H2 9318212	
10 cm x 5 m	40 Stück	1 Stück	H2 3320290	
10 cm x 5 m	80 Stück	10 Stück	H2 9318220	
12 cm x 5 m	60 Stück	1 Stück	H2 3320310	
12 cm x 5 m	80 Stück	10 Stück	H2 9318232	



PÜTTER VERBAND HARTMANN

Besonders kräftige, textilelastische Kurzzugbinden, Dehnbarkeit ca. 90 %; hoher Arbeitsdruck mit niedrigem Ruhedruck; auch bei Dauerverbänden anhaltende Kompressionswirkung; atmungsaktiv und gut hautverträglich; kochfest und sterilisierbar (Dampf A 134 °C); mit dauerhaft aufgedruckter Waschanleitung am Bindenende; hautfarben. 100 % Baumwolle. Pütterbinde (eWZ Medice).

Maße	PZN	UK	VE	REF	Preis VE
10 cm x 5 m	00844815	30 x 2 Stück	2 Stück	H2 9318011	
8 cm x 5 m & 10 cm x 5 m (jeweils 1 Binde)	03535701	30 x 2 Stück	2 Stück	H2 9317960	
ohne PZN					
10 cm x 5 m		30 x 2 Stück	2 Stück	H2 9317955	

ROSIDAL K KURZZUGBINDE KRÄFTIG LOHMANN & RAUSCHER

Bei der Kurzzugbinde Rosidal K handelt es sich um eine kräftig komprimierende sowie textilelastische Binde mit kurzem Zug. Diese dient der starken Kompression von Extremitäten in der phlebologischen Therapie. Darüber hinaus wird sie auch zur Behandlung akuter und chronischer Lymphödeme eingesetzt und findet zum Stützen und Entlasten in der Traumatologie und Sportmedizin Anwendung. 100 % Baumwolle, 90 % dehnbar, waschbar bis 60 °C. Mit Verbandklammern.



Maße	PZN	UK	VE	REF	Preis VE
mit Verbandklammern, einzeln in Faltschachtel					
6 cm x 5 m	00885961	108 Stück	1 Stück	L2 22200	
8 cm x 5 m	00885978	108 Stück	1 Stück	L2 22201	
10 cm x 5 m	00885984	90 Stück	1 Stück	L2 22202	
12 cm x 5 m	00885990	54 Stück	1 Stück	L2 22203	
mit Verbandklammern, lose im Karton					
8 cm x 5 m	04847176	140 Stück	10 Stück	L2 22250	
10 cm x 5 m	04847182	140 Stück	10 Stück	L2 22251	
12 cm x 5 m	04906364	120 Stück	10 Stück	L2 22252	
mit Verbandklammern, einzeln steril eingeschiegelt					
6 cm x 5 m	04780561	90 Stück	10 Stück	L2 20650	
8 cm x 5 m	04780578	90 Stück	10 Stück	L2 20651	
10 cm x 5 m	04780584	100 Stück	10 Stück	L2 20652	
12 cm x 5 m	04780590	100 Stück	10 Stück	L2 20653	

ROSIDAL HAFT BINDE LOHMANN & RAUSCHER

Kohäsive Kurzzugbinde, feste Webkanten, kurzzügig, dichtes Gewebe, zur Kompression der Extremitäten bei phlebologischen und lymphatischen Erkrankungen, zur Behandlung von Ödemen, nach Sklerosierung und venenchirurgischen Eingriffen und zum Stützen und Entlasten des Kapselbandapparates. 99 % Baumwolle, 1 % synthetische Garne, mit einer mikropunktuellen Naturkautschuklatex-Beschichtung. Einzeln in Faltschachtel.



Maße	PZN	UK	VE	REF	Preis VE
6 cm x 5 m	10111462	48 Stück	1 Stück	L2 31973	
8 cm x 5 m	10111479	32 Stück	1 Stück	L2 31974	
10 cm x 5 m	10111485	42 Stück	1 Stück	L2 31975	
12 cm x 5 m	10111491	42 Stück	1 Stück	L2 31976	

ELKO ROSIDAL K BINDE LOHMANN & RAUSCHER

Mit Verbandklammern, paarweise in Faltschachtel.



Maße	UK	VE	REF	Preis VE
10 cm x 5 m	30 x 2 Stück	2 Stück	L2 22225	

ROSIDAL ELKO LOHMANN & RAUSCHER

Kurzzugbinde für Kompressionsverbände in Doppelbindentechnik. 100 % Baumwolle, 90 % dehnbar, waschbar bis 95 °C. Mit Verbandklammern.



Maße	PZN	UK	VE	REF	Preis VE
10 cm x 5 m	02647438	30 x 2 Stück	2 Stück	L2 31768	

JOBST COMPRIHAFT BSN

Kohäsive Kurzzugbinde. 100 % Baumwolle mit mikroporöser Latexbeschichtung. Dehnbarkeit 70 %.



Maße	PZN	UK	VE	REF	Preis VE
6 cm x 5 m	11294996	80 Stück	1 Stück	G9 45957	
8 cm x 5 m	11295004	60 Stück	1 Stück	G9 45958	
10 cm x 5 m	11295010	50 Stück	1 Stück	G9 45959	
12 cm x 5 m	11295027	45 Stück	5 Stück	G9 45960	



SERVOLAN ELAST

TEXTILELASTISCHE KURZZUGBINDE



SERVOLAN ELAST

SERVOLAN ELAST, KURZZUGBINDE

Textilelastische Kurzzugbinde, hautfarbig, ca. 85 % Dehnung, 100 % Baumwolle, mit Verbandklammern, in Einzelfaltschachtel.

Maße	PZN	UK	VE	REF	Preis VE
6 cm x 5 m	04762238	72 Stück	1 Stück	J8 620651	
8 cm x 5 m	04762244	72 Stück	1 Stück	J8 620851	
10 cm x 5 m	04762445	36 Stück	1 Stück	J8 621051	
12 cm x 5 m	04762451	36 Stück	1 Stück	J8 621251	



COMPRILAN BSN

Textilelastische Kurzzugbinde
Dehnbarkeit 70 %, 100 % Baumwolle.

Maße	PZN	UK	VE	REF	Preis VE
Einzelfaltschachtel mit Verbandklammern					
6 cm x 5 m	02059664	200 Stück	5 Stück	G9 1026	
8 cm x 5 m	02059670	170 Stück	5 Stück	G9 1027	
10 cm x 5 m	02059687	140 Stück	5 Stück	G9 1028	
12 cm x 5 m	02059693	120 Stück	5 Stück	G9 1029	
lose im Karton					
6 cm x 5 m	04592575	80 Stück	10 Stück	G9 45381	
8 cm x 5 m	04592581	80 Stück	10 Stück	G9 45382	
10 cm x 5 m	04592598	80 Stück	10 Stück	G9 45383	
12 cm x 5 m	04592606	80 Stück	10 Stück	G9 45384	

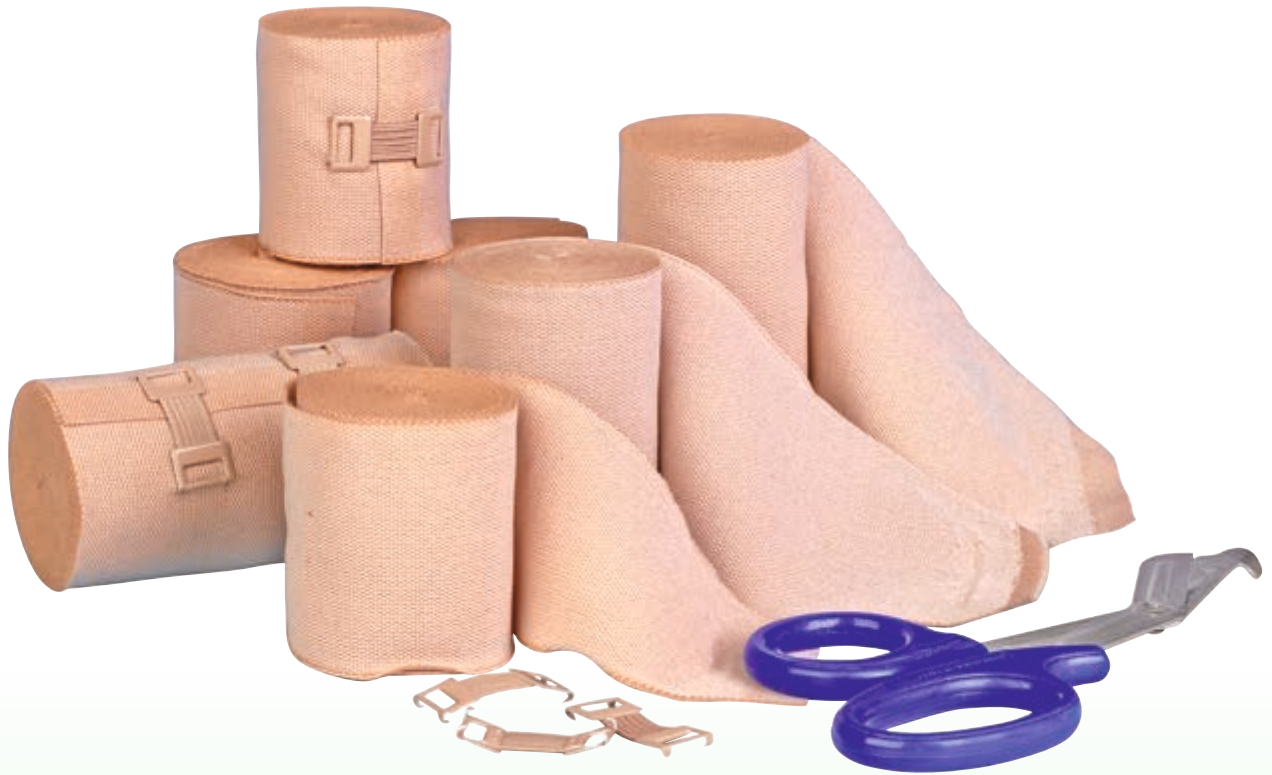

SERVOCOMP ELAST

DAUERELASTISCHE KURZZUGBINDE

SERVOCOMP ELAST

SERVOCOMP ELAST, KURZZUGBINDE

Dauerelastische Kurzzugbinde mit ca. 40 % Dehnung, hautfarben, mit Verbandklammern. Lose im Karton.

Maße	PZN	UK	VE	REF	Preis VE
lose im Karton					
6 cm x 5 m	04762505	100 Stück	10 Stück	J8 320650	
8 cm x 5 m	04762511	100 Stück	10 Stück	J8 320850	
10 cm x 5 m	04762534	50 Stück	10 Stück	J8 321050	
12 cm x 5 m	04762540	50 Stück	10 Stück	J8 321250	



COMPRIDUR BSN

Dauerelastische Kurzzugbinde Dehnbarkeit 45 %. 80% Baumwollanteil, 20 % Polyamid.

Maße	PZN	UK	VE	REF	Preis VE
einzel in Faltschachtel					
6 cm x 5 m	02059629	220 Stück	1 Stück	G9 1054	
8 cm x 5 m	02059635	180 Stück	1 Stück	G9 1055	
10 cm x 5 m	02059641	150 Stück	1 Stück	G9 1056	
12 cm x 5 m	02059658	130 Stück	130 Stück	G9 1057	
lose im Karton					
6 cm x 5 m	04592612	8 x 10 Stück	10 Stück	G9 45391	
8 cm x 5 m	04592629	8 x 10 Stück	10 Stück	G9 45392	
10 cm x 5 m	04592635	8 x 10 Stück	10 Stück	G9 45393	
12 cm x 5 m	04592641	8 x 10 Stück	10 Stück	G9 45450	
jeweils 1 Binde					
8 cm x 5 m, 10 cm x 5 m	03209456	25 x 2 Stück	2 Stück	G9 1063	



SERVOLAN HAFT

DAUERELASTISCHE, KOHÄSIVE KURZZUGBINDE

SERVOLAN HAFT



SERVOLAN HAFT, KURZZUGBINDE

Dauerelastische, kohäsive Kurzzugbinde welche auf sich selbst haftet. Für haltbare Dauerverbände mit niedrigem Ruhedruck und hohem Arbeitsdruck. Atmungsaktiv und sehr hautverträglich durch hohen Baumwollanteil. Hautfarben. Dehnbarkeit 70 %, 88 % Baumwolle, 10,8 % Polyamid, 1,2 % Lycra.

Maße	PZN	UK	VE	REF	Preis VE
6 cm x 5 m	04762557	64 Stück	1 Stück	J8 420652	
8 cm x 5 m	04762563	64 Stück	1 Stück	J8 420852	
10 cm x 5 m	04762586	32 Stück	1 Stück	J8 421052	
12 cm x 5 m	04762592	32 Stück	1 Stück	J8 421252	



PÜTTER-HAFT BINDE HARTMANN

Kohäsive, textilelastische Kurzzugbinde. Einzeln in Faltschachtel.

Maße	PZN	UK	VE	REF	Preis VE
6 cm x 5 m	10109318	96 Stück	1 Stück	H2 9318400	
8 cm x 5 m	10109324	72 Stück	1 Stück	H2 9318410	
10 cm x 5 m	10109330	64 Stück	1 Stück	H2 9318420	
12 cm x 5 m	10109347	48 Stück	1 Stück	H2 9318430	
20 cm x 7 m	10109353	10 Stück	1 Stück	H2 9318450	



URGOBAND

Kompressionsbinde mit kurzem Zug, 100 % Baumwolle. Luftdurchlässig, hautfreundlich, hoher Arbeitsdruck, längselastisch, webkantig und waschbar, Binden behalten auch bei längerem Gebrauch ihre Elastizität.

In der Kompressionstherapie, zur Versorgung nach Venenoperationen, bei chronischer Veneninsuffizienz, bei primärer und sekundärer Varikose, für Kompressionsverbände bei Thrombophlebitis, für Stütz- und Entlastungsverbände.

Maße	PZN	UK	VE	REF	Preis VE
6 cm x 5 m	02400034	160 Stück	10 Stück	L7 510989	
8 cm x 5 m	04997220	120 Stück	10 Stück	L7 510990	
10 cm x 5 m	04997237	120 Stück	10 Stück	L7 510991	
12 cm x 5 m	04997243	100 Stück	10 Stück	L7 510992	



LASTODUR WEICH/SOFT HARTMANN

Dauerelastische Langzugbinden mit gut dosierbarer Kompression für anschmiegsame, haltbare Verbände; wie alle Langzugbinden in Ruhelage abzunehmen; atmungsaktiv und hautverträglich, alterungsbeständig, waschbar bis 60 °C, sterilisierbar (Dampf A 134 °C); hautfarben, mit Verbandklammern; in zwei Ausführungen für unterschiedliche Kompression erhältlich.

Maße	PZN	UK	VE	REF	Preis VE
6 cm x 7 m	00614280	60 Stück	1 Stück	H2 9316536	
8 cm x 7 m	00614297	60 Stück	1 Stück	H2 9316545	
10 cm x 7 m	00614305	60 Stück	1 Stück	H2 9316554	
12 cm x 7 m	00614311	30 Stück	1 Stück	H2 9316563	



ELODUR FORTE BSN

Die kräftige Stütz- und Entlastungsbinde

Maße	PZN	UK	VE	REF	Preis VE
6 cm x 7 m	01976246	50 Stück	1 Stück	G9 1765	
8 cm x 7 m	01976252	50 Stück	1 Stück	G9 1766	
10 cm x 7 m	01976269	50 Stück	1 Stück	G9 1767	
12 cm x 7 m	01976275	50 Stück	1 Stück	G9 1768	



ELOFLEX GELENKBINDE BSN

Stützverbände müssen besondere Voraussetzungen erfüllen. Einerseits sollen sie genügend Halt bieten, damit Bewegungen gut geführt und Überbeanspruchungen vermieden werden können. Andererseits muss eine Belastung ohne Behinderung möglich sein. Die dauerelastische Langzugbinde Eloflex bietet dafür die besten Eigenschaften. Eloflex verfügt über eine leichte Kompression, ist luftdurchlässig und dehnbar. Sie hat eine Längsdehnung von ca. 180 % und ist einfach anzuwenden bei minimaler Faltenbildung. Bei zirkulärer Anwicklung fällt die Kompression kontinuierlich von distal nach proximal ab. Die Binde behält auch nach mehrmaligem Waschen (unter Berücksichtigung der speziellen Waschinweise) ihre Dauerelastizität. Eloflex besteht aus 57 % Baumwolle, 33 % Viskose, 8 % Polyamid und 2 % Elasthan. Latexfrei.

Maße	PZN	UK	VE	REF	Preis VE
Einzelbinde lose im Karton					
8 cm x 7 m	04692006	80 Stück	10 Stück	G9 47553	
10 cm x 7 m	04692012	80 Stück	10 Stück	G9 47554	
12 cm x 7 m	04692029	80 Stück	10 Stück	G9 47555	



LASTODUR STRAFF/STRONG HARTMANN

Für starke Kompression, Dehnbarkeit ca. 180 %.
85 % Baumwolle, 8 % Elasthan, 7 % Polyamid.

Maße	PZN	UK	VE	REF	Preis VE
6 cm x 7 m	00614245	60 Stück	1 Stück	H2 9316634	
8 cm x 7 m	00614251	60 Stück	1 Stück	H2 9316643	
10 cm x 7 m	00614268	60 Stück	1 Stück	H2 9316652	
12 cm x 7 m	00614274	30 Stück	1 Stück	H2 9316661	
20 cm x 7 m	01332649	20 Stück	1 Stück	H2 9316689	



PÜTTERFLEX HARTMANN

Besonders dünne, bi-elastische Kurzzugbinden, Längsdehnbarkeit ca. 90 % mit zusätzlicher Querelastizität; hoher Arbeitsdruck mit niedrigem Ruhedruck; auch bei Dauerverbänden anhaltende Kompressionswirkung; atmungsaktiv und gut hautverträglich, durch die Querelastizität besonders einfach anzulegen und bequem zu tragen; kochfest und sterilisierbar (Dampf A 134 °C); mit dauerhaft aufgedruckter Waschanleitung am Bindende; hautfarben. 100 % Baumwolle

Maße	PZN	UK	VE	REF	Preis VE
Duo Doppelpackung, mit Verbandklammern, in Faltschachteln					
jeweils 1 Binde 8 / 10 cm x 5 m	06187011	30 Stück	2 Stück	H2 9318250	
10 cm x 5 m	03541239	60 Stück	2 Stück	H2 9318260	
mit Verbandklammern, einzeln in Faltschachtel					
8 cm x 5 m	03541251	40 Stück	1 Stück	H2 9318280	
10 cm x 5 m	03541268	40 Stück	1 Stück	H2 9318290	
mit Verbandklammern, lose in Faltschachtel					
8 cm x 5 m	03542380	80 Stück	10 Stück	H2 9318320	
10 cm x 5 m	03542397	80 Stück	10 Stück	H2 9318330	



SERVODUR FEIN DAUERELASTISCHE LANGZUGBINDE



SERVODUR FEIN

SERVODUR FEIN, LANGZUGBINDE

Dauerelastische Langzugbinde, 160 % dehnbar mit langem Zug. Gut dosierbare Kompressionen bei haltbaren Verbänden, atmungsaktiv und gut hautverträglich, mit Verbandklammern.

In Einzelfaltschachtel verpackt.

Maße	PZN	UK	VE	REF	Preis VE
6 cm x 7 m	04762617	64 Stück	1 Stück	J8 20662	
8 cm x 7 m	04762623	64 Stück	1 Stück	J8 20862	
10 cm x 7 m	04762646	32 Stück	1 Stück	J8 21062	
12 cm x 7 m	04762652	32 Stück	1 Stück	J8 21262	

DAUERBINDE F, LANGZUGBINDE LOHMANN & RAUSCHER

Dauerbinde F in neuer Qualität, bewährt und zuverlässig.

Langer Zug, der gut zu variieren ist, diese Attribute zeichnet die Dauerbinde F aus. Sie wird für stützende und entlastende Verbände an Bändern und Gelenken eingesetzt. Aufgrund des hohen Ruhedrucks muss die Langzugbinde bei Ruhelage des Patienten sowie nachts abgenommen werden. Die einfache Handhabung ermöglicht das Anlegen der Dauerbinde auch von verbandtechnisch weniger geübten Anwendern. Die Binden schmiegen sich gut an den entsprechenden Körperteil an, sind waschbar und pflegeleicht.

63 % Baumwolle, 28 % Polyamid, 9 % Elasthan.



Maße	PZN	UK	VE	REF	Preis VE
einzel in Faltschachtel					
6 cm x 7 m	12592282	60 Stück	1 Stück	L2 105914	
8 cm x 7 m	12592299	88 Stück	1 Stück	L2 105916	
10 cm x 7 m	12592313	95 Stück	1 Stück	L2 105915	
12 cm x 7 m	12592336	60 Stück	1 Stück	L2 105917	
lose in Karton					
8 cm x 7 m	12592253	70 Stück	10 Stück	L2 105912	
10 cm x 7 m	12592307	140 Stück	10 Stück	L2 105918	



ROSIDAL SC KOMPRESSIONSBINDE, WEICH LOHMANN & RAUSCHER

Eine Binde – mehrere Funktionen: Die weiche Kompressionsbinde Rosidal SC (Soft Compression) bietet eine sichere Lösung als erste Lage eines lymphologischen sowie phlebologischen Kompressionsverbandes. Die textile Unterseite schützt empfindliche Haut, dient zur gleichmäßigen Druckverteilung und reduziert die Rutschneigung des Verbandes. Rosidal SC ist sowohl einzeln als auch als Systemkomponente von Rosidal TCS und Rosidal Lymph erhältlich.

Maße	Durchmesser	PZN	UK	VE	REF	Preis VE
2,5 cm x 10 m	8 cm	00144880	18 Stück	1 Stück	L2 33500	
2,5 cm x 15 m	8 cm	00144897	24 Stück	1 Stück	L2 33501	



ROSIDAL SYS LOHMANN & RAUSCHER

Kurzzug-Kompressionssystem. Aufwändiges Zusammenstellen von Einzelkomponenten bremsst die Effizienz. Daher empfiehlt sich das Kompressionssystem Rosidal sys mit seinen sinnvoll aufeinander abgestimmten Komponenten in hoher, dauerhafter Qualität. Das handlich in einem Set kombinierte System enthält alle medizinischen Bestandteile, die für eine gute Kompressionstherapie erforderlich sind. Das Kurzzug-Kompressionssystem ermöglicht die effektive Behandlung des Ulcus cruris venosum.

Typ	PZN	UK	VE	REF	Preis VE
Rosidal sys Kurzzug-Kompressionssystem	00849971	4 Stück	1 Stück	L2 16984	



ROSIDAL TCS LOHMANN & RAUSCHER

Zweikomponenten-Kompressionssystem Rosidal TCS. Dabei handelt es sich um die Kombination zweier Produkte zu einem sicheren System: Die innovative polsternde Kompressionsbinde Rosidal SC (Soft Compression) mit integriertem textilen Hautschutz gepaart mit der kohäsiven Kurzzug-Kompressionsbinde Rosidal CC (Cohesive Compression). Die Lösung überzeugt durch Anwender- sowie Patientenfreundlichkeit. Denn sie ist dank Safe-Loc ein unter vollem Zug einfach anzulegendes System, das angenehm zu tragen ist. Insbesondere in der Nacht ist der niedrige Ruhedruck ein klares Plus für die Compliance. Die Rosidal TCS System-Komponenten sind frei von Naturkautschuklatex und somit eine gute Alternative für Menschen mit einer Latexüberempfindlichkeit.

Typ	PZN	UK	VE	REF	Preis VE
Rosidal TCS Zweikomponenten-Kompressionssystem	09641350	14 Sets	1 Set	L2 26484	



PÜTTERPRO 2 HARTMANN

Das effiziente 2-Komponenten-Kompressionssystem

Kompressionssystem bestehend aus einer einseitig kohäsiv beschichteten Polsterbinde und einer beidseitig kohäsiv beschichteten Kompressionsbinde, die im Zusammenspiel einen sicheren und rutschfesten, dünnen und trageangenehmen Verband ergeben; sehr hoher Arbeitsdruck mit niedrigem Ruhedruck, auch in Ruhelage zu tragen; beide Binden sind latexfrei, atmungsaktiv und hautfreundlich sowie von Hand abreißbar.

Polsterbinde, weiß: Polyester und Elastan, mit einseitig latexfreier Beschichtung; Dehnbarkeit ca. 80 %, gedehnt 6,5 m lang

Kompressionsbinde, hautfarben: Polypropylen und Elastan, mit beidseitig latexfreier Beschichtung; Dehnbarkeit ca. 150 %, gedehnt 8,2 m lang



Maße	PZN	UK	VE	REF	Preis VE
1 Set mit 2 Binden, unsteril					
Polsterbinde: 10 cm x 6,5 m &; Kompressionsbinde: 10 cm x 8,2 m	11482930	24 Stück	2 Stück	H2 9316850	
6 Sets mit je 2 Binden, unsteril					
Polsterbinde: 10 cm x 6,5 m & Kompressionsbinde: 10 cm x 8,2m	11661704	36 Stück	6 x 2 Stück	H2 9316860	

URGO K2 KOMPRESSIONSSYSTEM

Innovatives, zweilagiges Kompressionssystem (ABPI 0,8)

Das UrgoK2 System besteht aus zwei unterschiedlichen Binden: UrgoKTech und UrgoKPress.

Auf beiden Binden befindet sich ein Markierungssystem, das das Anlegen der Binde erleichtern soll und zudem sicherstellt, dass ein optimales Druckverhältnis erreicht wird. Die beiden Binden aus denen das UrgoK2 System besteht, können bei Tag und Nacht und über die gesamte Zeitspanne zwischen den Verbandwechseln getragen werden.

UrgoKTech ist die Binde, welche direkt am Bein angelegt wird. Sie besteht aus einem Komplex aus Watte und einem kompressiven Gewebe.

Das Markierungssystem gewährleistet:

- Die richtige Dehnung der Binde
 - Die korrekte Anzahl an Bindentouren.
- Der optimale therapeutische Druck wird erreicht, wenn die Binde so gedehnt wird, dass die auf der Binde aufgeprägten Ellipsen Kreise formen.

UrgoKPress, die zweite Binde die über UrgoKTech angelegt wird, ist eine elastische kohäsive Binde.

Anwendungsgebiete:

Zur Behandlung des venösen Ulcus cruris und von Ödemen, die aufgrund einer Veneninsuffizienz entstehen.



Maße	Hersteller-Nr.	PZN	UK	VE	REF	Preis VE
Urgo K2 Kompressionssystem (1 x KTech & 1 x KPress) / Knöchelumfang 18 - 25 cm						
8 cm	552979	05381805	44 Stück	2 Stück	L7 510636	
8 cm	600722	05381840	24 Stück	6 Stück	L7 510638	
10 cm	552977	05005120	40 Stück	2 Stück	L7 510630	
10 cm	600724	01129115	24 Stück	6 Stück	L7 510634	
12 cm	600726	05381857	24 Stück	6 Stück	L7 510639	
Urgo K2 Kompressionssystem (1 x KTech & 1 x KPress) / Knöchelumfang 25 - 32 cm						
8 cm	600723	05381863	24 Stück	6 Stück	L7 510650	
10 cm	552978	05005189	24 Stück	2 Stück	L7 510631	
10 cm	600725	01129196	24 Stück	6 Stück	L7 510635	
12 cm	600727	05381886	24 Stück	6 Sets	L7 510651	



URGO K1 KOMPRESSIONSSYSTEM

Bei UrgoK1 handelt es sich um ein einlagiges Mehrkomponenten-Kompressionssystem aus Polyamid-, Elastan- und Polyestergeräten, die mithilfe einer 3D Webtechnologie miteinander verbunden wurden. Die exklusive PresSure-System-Technologie, die auf Druckindikatoren basiert, erleichtert es, die Binde mit korrekter Dehnung und korrekter Überlappung entsprechend der gewählten Größe des UrgoK1-Systems anzulegen. Mit dem mitgelieferten Befestigungssystem kann die Binde nach dem Anlegen an Ort und Stelle fixiert werden.

Maße	Umfang	PZN	UK	VE	REF	Preis VE
10 cm	Knöchelumfang 18 - 25 cm	16901202	66 Stück	1 Stück	L7 193142	
10 cm	Knöchelumfang 18 - 25 cm	16901219	12 Stück	6 Stück	L7 601131	
10 cm	Knöchelumfang 25 - 32 cm	16901225	60 Stück	1 Stück	L7 193150	
10 cm	Knöchelumfang 25 - 32 cm	16901231	12 Stück	6 Stück	L7 601133	

SERVODUR KRÄFTIG

DAUERELASTISCHE LANGZUGBINDE



SERVODUR KRÄFTIG

SERVODUR KRÄFTIG, LANGZUGBINDE

Dauerelastische Langzugbinde mit kräftiger Kompression. Sehr robust mit dosierbarer Kompressionsstärke. Sehr hautverträglich, unempfindlich gegen Schweiß und Salben. Extrem dehnbar, ca. 180 %. 83 % Baumwolle, 7 % Polyurethan und 10 % Lycra. In Einzelfaltschachtel verpackt.

Maße	PZN	UK	VE	REF	Preis VE
6 cm x 7 m	04762698	64 Stück	1 Stück	J8 1720662	
8 cm x 7 m	04762712	64 Stück	1 Stück	J8 1720862	
12 cm x 7 m	04762735	32 Stück	1 Stück	J8 1721262	

DAUERBINDE K, LANGZUGBINDE LOHMANN & RAUSCHER

Dauerbinde K in neuer Qualität, bewährt und zuverlässig.

Langer Zug, der gut zu variieren ist, diese Attribute zeichnet die Dauerbinde K aus. Sie wird für stützende und entlastende Verbände an Bändern und Gelenken eingesetzt. 58 % Baumwolle, 24 % Polyamid, 8 % Elasthan, 10 % Viskose.



Maße	PZN	UK	VE	REF	Preis VE
mit Verbandklammern, einzeln in Faltschachtel					
6 cm x 7 m	12588872	80 Stück	1 Stück	L2 105904	
8 cm x 7 m	12589009	100 Stück	1 Stück	L2 105905	
10 cm x 7 m	12588990	80 Stück	1 Stück	L2 105900	
12 cm x 7 m	12588984	80 Stück	1 Stück	L2 105906	
20 cm x 7 m	12588783	30 Stück	1 Stück	L2 105901	
10 cm x 14 m	12588903	30 Stück	1 Stück	L2 105907	
12 cm x 14 m	12588808	30 Stück	1 Stück	L2 105902	
mit Verbandklammern, lose im Karton					
6 cm x 7 m	12588926	180 Stück	10 Stück	L2 105908	
8 cm x 7 m	12588932	120 Stück	10 Stück	L2 105909	
10 cm x 7 m	12588949	60 Stück	10 Stück	L2 105910	
12 cm x 7 m	12588955	60 Stück	10 Stück	L2 105911	
20 cm x 7 m	12588820	30 Stück	10 Stück	L2 105903	

SERVOPLAST ACRYL

LÄNGSELASTISCHE KLEBEBINDE



SERVOPLAST ACRYL

SERVOPLAST ACRYL, KLEBEBINDE

Längselastische Klebebinde, mit hautfreundlichem Kleber.
Ca. 60 % Dehnbarkeit, wasserabweisend, thermostabil, hypoallergen.
Einzel in Faltschachtel verpackt.

Maße	PZN	UK	VE	REF	Preis VE
8 cm x 2,5 m	04763686	72 Stück	1 Stück	J8 7020852	
10 cm x 2,5 m	04763775	36 Stück	1 Stück	J8 7021052	

ACRYLASTIC BSN

Die besonders elastische Klebebinde.
Hypoallergen = besonders hautfreundlich, schmerzfrei zu entfernen.



Maße	PZN	UK	VE	REF	Preis VE
einzel in Faltschachtel					
6 cm x 2,5 m		45 Stück	1 Stück	G9 2406	
6 cm x 2,5 m	00503617	45 Stück	5 Stück	G9 2697	
8 cm x 2,5 m		30 Stück	1 Stück	G9 2408	
8 cm x 2,5 m	00503646	30 Stück	5 Stück	G9 2698	
10 cm x 2,5 m		30 Stück	1 Stück	G9 2410	
10 cm x 2,5 m	00503669	30 Stück	5 Stück	G9 2699	
lose im Karton					
6 cm x 2,5 m	00503623	72 Stück	12 Stück	G9 2700	
8 cm x 2,5 m	00503652	72 Stück	12 Stück	G9 2701	
10 cm x 2,5 m	00503675	72 Stück	12 Stück	G9 2702	
lose im Karton, ohne PZN					
6 cm x 2,5 m		72 Stück	12 Stück	G9 47190	
8 cm x 2,5 m		72 Stück	12 Stück	G9 47191	
10 cm x 2,5 m		72 Stück	12 Stück	G9 47192	

SERVOPLAST ELAST

ELASTISCHE KLEBEBINDE



SERVOPLAST ELAST

SERVOPLAST ELAST, KLEBEBINDE

Elastische Klebebinde mit starker Klebekraft und Webkante.
Dehnung ca. 60 %, mit Zinkoxid-Kautschuk-Kleber.
Einzeln in Faltschachtel verpackt.

Maße	PZN	UK	VE	REF	Preis VE
8 cm x 2,5 m	04762758	72 Stück	1 Stück	J8 120852	
10 cm x 2,5 m	04762764	36 Stück	1 Stück	J8 121052	



OPTIPLASTE-C BSN

Elastische Klebebinde mit Zinkoxid-Kautschuk-Klebmasse (vormals Elastoplast).

Maße	PZN	UK	VE	REF	Preis VE
einzel in Faltschachtel					
6 cm x 2,5 m	03576261	45 Stück	5 Stück	G9 2506	
8 cm x 2,5 m	03576278	30 Stück	5 Stück	G9 2508	
10 cm x 2,5 m	03576284	30 Stück	5 Stück	G9 2510	
lose im Karton					
6 cm x 2,5 m	03576290	72 Stück	12 Stück	G9 47186	
8 cm x 2,5 m	03576309	72 Stück	12 Stück	G9 47187	
10 cm x 2,5 m	03576315	72 Stück	12 Stück	G9 47188	



PORELAST LOHMANN & RAUSCHER

Längselastische Pflasterbinde. Die Pflasterbinde hat unter anderem den Vorteil, dass sie den natürlichen Bewegungsablauf der betroffenen Gelenke nicht wesentlich einschränkt. Sie eignet sich als dauerhaften Kompressionsverband in der Phlebologie und für funktionelle Verbände in der Sportmedizin. Darüber hinaus unterstützen und entlasten sie bei Kontusionen, Distorsionen und Luxationen. Auch für redressierende Verbände wie zum Beispiel bei Fußfehlstellungen sind die Pflasterbinden sinnvoll. Das porös kleberbeschichtete Gewebe ist luft- und wasserdampfdurchlässig und bietet daher eine gute Ventilation – auch bei übergreifenden Bindetouren. 100 % Baumwolle, zinkoxidhaltiger Synthesekautschukkleber. Lose im Karton.

Maße	PZN	UK	VE	REF	Preis VE
6 cm x 2,5 m	07189911	50 Stück	10 Stück	L2 30213	
8 cm x 2,5 m	07189928	50 Stück	10 Stück	L2 30214	
10 cm x 2,5 m	07189934	50 Stück	10 Stück	L2 30215	



GELOCAST ELASTIC BSN

Gebrauchsfertige Zink-Gel-Binde für halbstarre Dauerverbände, mit elastischem Trägergewebe.

Maße	PZN	UK	VE	REF	Preis VE
8 cm x 7 m	00062521	40 Stück	10 Stück	G9 45090	
8 cm x 10 m	00062544	40 Stück	10 Stück	G9 45091	
10 cm x 7 m	00062538	40 Stück	10 Stück	G9 45092	
10 cm x 10 m	00062550	40 Stück	10 Stück	G9 45094	



GELOSTRETCH BSN

Die längs- und querdehbare Zink-Gel-Binde. Schnell und einfach anzulegen. Latexfrei, sofort gebrauchsfertig.

Maße	PZN	UK	VE	REF	Preis VE
einzel in Faltschachtel					
8 cm x 7 m	04850439	20 Stück	1 Stück	G9 45043	
10 cm x 5 m	04525780	16 Stück	1 Stück	G9 45292	
10 cm x 7 m	04525797	20 Stück	1 Stück	G9 45293	
10 cm x 10 m	04525805	20 Stück	1 Stück	G9 45294	
lose im Karton					
8 cm x 7 m	04850422	40 Stück	10 Stück	G9 45291	
10 cm x 5 m	04525811	40 Stück	10 Stück	G9 45295	
10 cm x 7 m	04525828	40 Stück	10 Stück	G9 45296	
10 cm x 10 m	04525834	40 Stück	10 Stück	G9 45297	

SERVOPLAST BI-ELAST

BI-ELASTISCHE PFLASTERBINDE



SERVOPLAST BI-ELAST

SERVOPLAST BI-ELAST, PFLASTERBINDE

Pflasterbinde mit hautfreundlichem Acrylatkleber, längs- und querelastisch. Trägermaterial aus 99,5 % Baumwolle und 0,5 % Polyamid, ca. 60 % Längsdehnung, ca. 30 % Querdehnung. Einzeln in Faltschachtel.

- Webkantig
- Porös, sehr atmungsaktiv
- Gassterilisierbar

Maße	PZN	UK	VE	REF	Preis VE
6 cm x 2,5 m	04763781	72 Stück	1 Stück	J8 0652	
8 cm x 2,5 m	04763798	72 Stück	1 Stück	J8 0852	
10 cm x 2,5 m	04763806	36 Stück	1 Stück	J8 1052	



TRICOPLAST BSN

Die längs- und querelastische Klebebinde für stützende Verbände, hypoallergen.

Maße	PZN	UK	VE	REF	Preis VE
einzel in Faltschachtel					
6 cm x 2,5 m	01414548	45 Stück	1 Stück	G9 2306	
8 cm x 2,5 m	01414554	30 Stück	1 Stück	G9 2308	
10 cm x 2,5 m	01414560	30 Stück	1 Stück	G9 2310	
lose im Karton					
6 cm x 2,5 m	04777748	72 Stück	12 Stück	G9 47261	
8 cm x 2,5 m	04777754	72 Stück	12 Stück	G9 47262	
10 cm x 2,5 m	04777760	72 Stück	12 Stück	G9 47264	

PANELAST LOHMANN & RAUSCHER

Längs- und querelastisches Pflasterband mit Webkanten, hautfarben, 100 % Baumwolle, Längsdehnung ca. 80 %, quer ca. 45 %, kräftig haftender Synthetik-Kleber, allgemein gut hautverträglich, röntgenstrahlendurchlässig.

Maße	PZN	UK	VE	REF	Preis VE
6 cm x 2,5 m	00761791	50 Stück	1 Stück	L2 30270	
8 cm x 2,5 m	00761816	50 Stück	1 Stück	L2 30271	
10 cm x 2,5 m	00761822	50 Stück	1 Stück	L2 30272	

VARICEX S (STRETCH) LOHMANN & RAUSCHER

Längs- und querelastische Zinkleimbinde, kann ohne Ein- und Abschneiden faltenfrei angewickelt werden, einzeln im Alufolienbeutel. Gebrauchsfertig, daher ohne Erwärmung anwendbar, zum Herstellen eines halbstarren Dauerverbandes.



Maße	PZN	UK	VE	REF	Preis VE
einzelns eingeseigelt					
10 cm x 5 m	06621246	80 Stück	1 Stück	L2 20630	
10 cm x 7 m	06621252	60 Stück	1 Stück	L2 20631	
10 cm x 10 m	06621269	30 Stück	10 Stück	L2 20632	
lose im Karton					
10 cm x 5 m	00659615		20 Stück	L2 20635	
10 cm x 7 m	00659650		20 Stück	L2 20636	
10 cm x 10 m	00659621		20 Stück	L2 20637	



ZINKLEIMBINDEN

- Praxisgerechter Zinkleimauftrag
- Leicht modellierbares, plastisches Material, mit Korrekturmöglichkeit
- Gezielte Kompression
- Gute Haftung der Bindentouren
- Einfache, bequeme und faltenfreie Anlage eines Kompressionsverbandes zur Fixierung und/oder Entstauung in einem Zug
- Kein zeitaufwendiges Schneiden der Lagen mehr nötig

Maße	PZN	VE	REF	Preis VE
6 cm x 4 m	07140974	30 Stück	H7 S510406	
8 cm x 7 m	07145210	20 Stück	H7 S511001	
10 cm x 5 m	04929566	20 Stück	H7 S510500	
10 cm x 7 m	07143820	20 Stück	H7 S510700	
10 cm x 10 m	07145635	20 Stück	H7 S511000	



URGOZINK ELAST

längs dehnbar

Urgozink elast besteht aus Viskose und Polyamid mit einem Zinkleimauftrag. Sie ist gut modellierbar, schnell trocknend und halbstar. Die bereits gebrauchsfertig imprägnierte, webkantige Zinkleimbinde ermöglicht ein einfaches, sauberes, zeitsparendes und faltenfreies Anlegen des Verbandes. Verbände mit Urgozink elast sind nach dem Anlegen sofort therapeutisch wirksam. Selbst bei längerem Tragen verrutscht sie nicht und bleibt geschmeidig.



Maße	Hersteller-Nr.	PZN	UK	VE	REF	Preis VE
8 cm x 5 m	510504	01313439	60 Stück	10 Stück	L7 0504	
8 cm x 10 m	510506	01313451	40 Stück	10 Stück	L7 0506	
10 cm x 5 m	510507	00754928	60 Stück	10 Stück	L7 0507	
10 cm x 7 m	510508	00754934	40 Stück	10 Stück	L7 0508	
10 cm x 10 m	510509	00754940	40 Stück	10 Stück	L7 0509	

SERVOZINK



SERVOZINK, ZINKLEIMBINDE

Das elastische Trägermaterial der servozink Zinkleimbinde ermöglicht ein einfaches und faltenfreies Anlegen (nicht unter Zug!) des Verbandes. Nach dem Anlegen geht die Binde in einen halbstarren Zustand über. Besonders geeignet sind solche Verbände bei der Behandlung von Ulcus cruris, Thrombophlebitis, Phlebothrombosen, Verhärtungen, Induration, Sklerose, zur Beseitigung hartnäckiger Ödeme, als Stützverband in der Orthopädie. Hautverträglich und schnell trocknend, längselastisch mit festen Kanten. Einzeln alugeblistet.

- 40 % Baumwolle
- 31 % Viskose
- 29 % Polyamid
- ca. 90 % Dehnbarkeit

Maße	PZN	UK	VE	REF	Preis VE
8 cm x 7 m	03916277	120 Stück	1 Stück	J8 7329240	
10 cm x 5 m	03916308	120 Stück	1 Stück	J8 7329252	
10 cm x 7 m	03916426	120 Stück	1 Stück	J8 7329269	
10 cm x 10 m	03916863	120 Stück	1 Stück	J8 7329275	

SERVOZINK

SERVOZINK COOL

Elastische Zinkleimbinde mit besonderem Kühleffekt!

ServoZink Cool ist ein elastischer und stützender halbstarre Kühlverband für die schnelle und wirksame erste Hilfe bei Sportverletzungen. Der Verband findet insbesondere Anwendung bei Verstauchungen, Muskelzerrungen, Muskelfaserrissen, Prellungen usw.. Die Hydrokolloidmatrix sorgt dabei für eine sanfte Kühlung von ca. 4 Stunden. Eine Kühlwirkverlängerung ist durch Aufsprühen von Wasser möglich. Der Kühleffekt kann durch eine Lagerung der Binde im Kühlschrank vor dem Gebrauch verstärkt werden. Die Kühlbandage ist einfach anzulegen und kann durch Ihre Rezeptur **ohne** Alkohol und **ohne** Öle direkt eingesetzt werden. Jede Binde ist in spezieller Alufolie einzeln eingeschweißt.

- 69 % Viskose
- 31 % Polyamid
- ca. 60 % Dehnbarkeit

Maße	PZN	UK	VE	REF	Preis VE
6 cm x 5 m	10124619	120 Stück	1 Stück	J8 590605	
8 cm x 5 m	10124625	120 Stück	1 Stück	J8 590805	
10 cm x 5 m	10124631	120 Stück	1 Stück	J8 591005	
10 cm x 7 m	10124648	120 Stück	1 Stück	J8 591007	



VAROLAST PLUS HARTMANN

Extra feuchte, gebrauchsfertige Zinkleimbinden mit sämig weichem, gleichmäßig hohem Zinkleimaustrag; in Längsrichtung dehnbar, dadurch ohne Einschneiden und Abschneiden problemlos zu applizieren; gut hautverträglich.



Maße	PZN	UK	VE	REF	Preis VE
einzel in Faltschachteln					
8 cm x 5 m	02667234	16 Stück	1 Stück	H2 9315826	
10 cm x 7 m	02667257	20 Stück	1 Stück	H2 9315835	
10 cm x 10 m	02667286	20 Stück	1 Stück	H2 9315853	
Anstaltspackung, einzeln eingeschweißt					
8 cm x 5 m	02667240	32 Stück	16 Stück	H2 9315893	
10 cm x 7 m	02667263	40 Stück	20 Stück	H2 9315873	
10 cm x 10 m	02667292	40 Stück	20 Stück	H2 9315883	



CELLONA SYNTHETIKWATTE LOHMANN & RAUSCHER

Hochwertige Polsterbinde mit einem breiten Anwendungsbereich. Ob zur Unterpolsterung von Schienen und Schienenverbänden, von Zinkleim- und Pflasterverbänden sowie von Kompressionsverbänden. Die Synthetikwatte besteht aus 100 % Polyester-Fastern. Die Fasern der Watte sind unter leichtem Zug beliebig trennbar. Die Watte ist luftdurchlässig, temperatenausgleichend und nimmt keine Feuchtigkeit auf.

Maße	PZN	UK	VE	REF	Preis VE
4 cm x 3 m	02754157		108 Stück	L2 10690	
6 cm x 3 m	02765451	60 Stück	6 Stück	L2 10686	
6 cm x 3 m	00020617	64 Stück	8 Stück	L2 12770	
6 cm x 3 m	02754163		72 Stück	L2 10692	
10 cm x 3 m	02765468	40 Stück	4 Stück	L2 10687	
10 cm x 3 m	00020623	64 Stück	8 Stück	L2 12771	
10 cm x 3 m	02754186		48 Stück	L2 10694	
15 cm x 3 m	00020646	40 Stück	5 Stück	L2 12772	
15 cm x 3 m	02754192		36 Stück	L2 10695	
20 cm x 3 m	07732628		24 Stück	L2 10696	



POLSTERWATTE-BINDEN 3M

Synthetisch (100 % Polyester) wasserabweisend.

Maße	PZN	UK	VE	REF	Preis VE
5 cm x 2,7 m	03198391	288 Stück	12 Stück	S6 MW02	
7,5 cm x 2,7 m	03198416	192 Stück	12 Stück	S6 MW03	
10 cm x 2,7 m	03198422	144 Stück	12 Stück	S6 MW04	
15 cm x 2,7 m	03198439	96 Stück	12 Stück	S6 MW06	



ROLTA SOFT HARTMANN

Rolta soft ist eine besonders weiche, weniger voluminöse Synthetik-Wattebinde aus gekräuselten, nicht saugenden Polyesterfasern. Die Polsterbinde ist luft- und sekretdurchlässig sowie temperatenausgleichend. Einzeln banderoliert.

Maße	PZN	UK	VE	REF	Preis VE
6 cm x 3 m	04456518	8 x 6 Stück	6 Stück	H2 9320431	
6 cm x 3 m	02757486		50 Stück	H2 9320480	
10 cm x 3 m	04456524	6 x 6 Stück	6 Stück	H2 9320451	
10 cm x 3 m	02757457		30 Stück	H2 9320491	
15 cm x 3 m	04456530	6 x 4 Stück	4 Stück	H2 9320471	
15 cm x 3 m	02757440		20 Stück	H2 9320501	
25 cm x 3 m	02757434		10 Stück	H2 9320511	



CELLONA POLSTER LOHMANN & RAUSCHER

Selbstklebendes und sehr anschmiegsames Polstermaterial zur rutschfesten Applikation bei partiell gepolsterten Gips- und Kunststoff-Stützverbänden. Selbstklebend, weiß.

Maße	PZN	UK	VE	REF	Preis VE
5 mm im Folienbeutel					
19 x 38 cm	02191412	60 Stück	10 Stück	L2 50810	
2 mm gerollt					
58 cm x 1 m	02765497	10 Stück	1 Stück	L2 50811	
28 cm x 10 m	08426365	11 Stück	1 Stück	L2 50813	
Cellona Randpolster, 2 mm gerollt					
8 cm x 5 m	03674236	24 Stück	1 Stück	L2 50812	

MEDICAST



MEDICAST OSZILLIERENDE GIPSSÄGE

Robuste, ergonomisch geformte Gipssäge zur Trennung von Gips- oder Kunststoff-Stützverbänden. Leiser Motor mit 3 m langem Anschlusskabel, weitgehend wartungsfrei. Durch die elektronische Drehzahlvorwahl kann die Schwingung des Sägeblattes genau auf die Anforderungen der jeweiligen Anwendung eingestellt werden.
Das reduzierte Gewicht (nur 1500 Gramm) und die handlichen Abmessungen ermöglichen ermüdungsfreies Arbeiten.
„Besonders leiser Motor im Vergleich zu anderen Modellen“



Lieferumfang:
MEDICAST Gipssäge mit 3 m Netzkabel
Universalsägeblatt (2 Stück) 65 mm Ø für Gips und Kunststoff
Inbusschlüssel
Gebrauchsanleitung
Hartschalenkoffer

Technische Daten:

Stromanschluss:	Einphasen-Wechselstrom 230 V +/- 10 %	Lagerung:	bei -40 °C bis 55 °C
Frequenz:	50Hz +/- 10 %	Luftfeuchtigkeit:	nicht über 93 %
Nennaufnahme:	250 Watt	Betrieb:	5 °C bis 40 °C
Schwingungen:	11.000 (Leerlauf)	Luftfeuchtigkeit:	nicht über 80 %
Gewicht:	ca. 1500 g	Druck:	860 hPa bis 1060 hPa
Schutzart:	Schutzklasse II Kabel mit Stecker	Lärmpegel:	52 bis 75 dB

Typ	VE	REF	Preis VE
Gipssäge 230 Volt	1 Stück	I5 8894-N	
Sägeblatt für Gips, 50 mm Ø	1 Stück	I5 8895	
Sägeblatt für Gips, 65 mm Ø	1 Stück	I5 8896	
Sägeblatt für Kunststoff, 50 mm Ø	1 Stück	I5 8897	
Sägeblatt für Kunststoff, 65 mm Ø	1 Stück	I5 8898	



ARTIFLEX BSN

Vlies-Polsterbinden zum Abpolstern von Wunden, Verletzungen und Brüchen. Synthetische Fasern

Maße	PZN	VE	REF	Preis VE
6 cm x 3 m	07154350	50 Stück	G9 9044	
10 cm x 3 m	07154367	30 Stück	G9 9046	
15 cm x 3 m	07154373	20 Stück	G9 9047	
20 cm x 3 m	07154396	15 Stück	G9 9048	



ARTIFLEX SOFT BSN

Vlies-Polsterbinden zum Abpolstern von Wunden, Verletzungen und Brüchen. Synthetische Fasern. Besonders hohe Längs- und Querdehnbarkeit.

Maße	PZN	VE	REF	Preis VE
6 cm x 3 m	07154427	50 Stück	G9 72860	
8 cm x 3 m	00196049	40 Stück	G9 72861	
10 cm x 3 m	07154433	30 Stück	G9 72862	
15 cm x 3 m	07154456	20 Stück	G9 45278	
20 cm x 3 m	07154462	15 Stück	G9 45279	



ARTIFLEX NATUR BSN

Polsterwatte aus 100 % Naturfaser

Maße	PZN	VE	REF	Preis VE
5 cm x 2,7 m	00196173	70 Stück	G9 72870	
7,5 cm x 2,7 m	00196210	50 Stück	G9 72871	
10 cm x 2,7 m	00196345	30 Stück	G9 72872	
15 cm x 2,7 m	00196546	20 Stück	G9 72873	
20 cm x 2,7 m	00196552	15 Stück	G9 72874	



CELLONA LONGUETTEN LOHMANN & RAUSCHER

Einzel im Folienbeutel. 4-fach gelegt, Gesamtlänge 80 m

Maße	PZN	VE	REF	Preis VE
10 cm x 20 m/80 m	00191744	1 Stück	L2 25500	
12 cm x 20 m/80 m	00191750	1 Stück	L2 25501	
15 cm x 20 m/80 m	00191767	1 Stück	L2 25502	
20 cm x 20 m/80 m	01449021	1 Stück	L2 25503	



CELLACAST LONGUETTEN LOHMANN & RAUSCHER

Leicht-Longuette aus Glasfasergewirk und Polyurethanharz, mit beidseitiger Polsterung, in Folienschlauch eingeschleift. Im Spenderkarton

Maße	PZN	UK	VE	REF	Preis VE
auf Rolle					
5 cm x 4,6 m	14054459	4 Stück	1 Stück	L2 139960	
7,5 cm x 4,6 m	14054577	2 Stück	1 Stück	L2 139961	
10 cm x 4,6 m	14054583	2 Stück	1 Stück	L2 139962	
12,5 cm x 4,6 m	14054608	2 Stück	1 Stück	L2 139963	
15 cm x 4,6 m	14054614	2 Stück	1 Stück	L2 139964	
Fertigabschnitte, einzeln in Folie eingeschleift					
5 cm x 30 cm	14054838	40 Stück	1 Stück	L2 139965	
7,5 cm x 30 cm	14054904	40 Stück	1 Stück	L2 139966	
10 cm x 38 cm	14054927	40 Stück	1 Stück	L2 139967	
10 cm x 76 cm	14054956	20 Stück	1 Stück	L2 139968	
12,5 cm x 76 cm	14055080	20 Stück	1 Stück	L2 139969	



CELLONA GIPSBINDEN LOHMANN & RAUSCHER

Maße	PZN	UK	VE	REF	Preis VE
einzel eingeschleift, ärztepackung					
6 cm x 2 m	00191537	50 Stück	10 Stück	L2 20110	
8 cm x 2 m	00191566	100 Stück	10 Stück	L2 20111	
10 cm x 2 m	00191589	100 Stück	10 Stück	L2 20112	
12 cm x 2 m	00191603	100 Stück	10 Stück	L2 20113	
15 cm x 2 m	00191632	100 Stück	10 Stück	L2 20114	
20 cm x 2 m	00191655	50 Stück	10 Stück	L2 20115	
einzel in Alufolie					
5 cm x 1 m	03150763	200 Stück	10 Stück	L2 24999	
6 cm x 2 m	03150786	100 Stück	2 x 5 Stück	L2 25000	
8 cm x 2 m	03150792	100 Stück	2 x 5 Stück	L2 25001	
10 cm x 2 m	03150800	100 Stück	2 x 5 Stück	L2 25002	
12 cm x 2 m	03150817	100 Stück	2 x 5 Stück	L2 25003	
15 cm x 2 m	03150823	100 Stück	2 x 5 Stück	L2 25004	
20 cm x 2 m	03150846	50 Stück	2 x 5 Stück	L2 25005	
8 cm x 3 m	03150852	100 Stück	2 x 5 Stück	L2 25011	
10 cm x 3 m	03150869	100 Stück	2 x 5 Stück	L2 25012	
12 cm x 3 m	03150875	100 Stück	2 x 5 Stück	L2 25013	
15 cm x 3 m	03150881	50 Stück	2 x 5 Stück	L2 25014	
20 cm x 3 m	03150898	50 Stück	2 x 5 Stück	L2 25015	



CELLACAST XTRA LOHMANN & RAUSCHER

Dünn, leicht und stabil: Als moderner synthetischer Stützverband sorgt Cellacast Xtra für die sichere Stabilisierung. Er besteht aus einem rigiden Glasfaserträger und wird zur Immobilisation nach Frakturen sowie Operationen und orthopädischen Korrekturen eingesetzt. Darüber hinaus eignet er sich zur Behandlung von Gelenk- und Knochenkrankungen und als Longuette zur Verstärkung zirkulärer Verbände.

Maße	PZN	UK	VE	REF	Preis VE
creme					
2,5 cm x 1,8 m	14252780	40 Stück	10 Stück	L2 139850	
5 cm x 3,6 m	14252805	40 Stück	10 Stück	L2 139851	
7,5 cm x 3,6 m	14252828	40 Stück	10 Stück	L2 139852	
10 cm x 3,6 m	14252840	40 Stück	10 Stück	L2 139853	
12,5 cm x 3,6 m	14252863	40 Stück	10 Stück	L2 139854	
blau					
5 cm x 3,6 m	14252461	40 Stück	10 Stück	L2 139855	
7,5 cm x 3,6 m	14252484	40 Stück	10 Stück	L2 139856	
10 cm x 3,6 m	14252509	40 Stück	10 Stück	L2 139857	
12,5 cm x 3,6 m	14252521	40 Stück	10 Stück	L2 139858	
schwarz					
5 cm x 3,6 m	14252610	40 Stück	10 Stück	L2 139859	
7,5 cm x 3,6 m	14252633	40 Stück	10 Stück	L2 139860	
10 cm x 3,6 m	14252685	40 Stück	10 Stück	L2 139861	
rot					
5 cm x 3,6 m	14252544	40 Stück	10 Stück	L2 139863	
7,5 cm x 3,6 m	14252567	40 Stück	10 Stück	L2 139864	
10 cm x 3,6 m	14252596	40 Stück	10 Pack.	L2 139865	
lila					
5 cm x 3,6 m	14252722	40 Stück	10 Stück	L2 139867	
7,5 cm x 3,6 m	14252745	40 Stück	10 Stück	L2 139868	
10 cm x 3,6 m	14252768	40 Stück	10 Stück	L2 139869	

DYNACAST PRELUDE BSN

Synthetisches Schienensystem aus Fiberglas, beschichtet mit Polyurethanharz und weicher beidseitig aufgebracht Polypropylen-Polsterung.

Maße	PZN	UK	VE	REF	Preis VE
2,5 cm x 4,6 m	07465788	2 Stück	1 Stück	G9 71418	
5 cm x 4,6 m	07465794	2 Stück	1 Stück	G9 71420	
7,5 cm x 4,6 m	07465802	2 Stück	1 Stück	G9 71421	
10 cm x 4,6 m	07465819	2 Stück	1 Stück	G9 71415	
12,5 cm x 4,6 m	07465765	2 Stück	1 Stück	G9 71416	
15 cm x 4,6 m	07465771	2 Stück	1 Stück	G9 71417	
20 cm x 2,3 m	00816629	2 Stück	1 Stück	G9 71419	

SCOTCHCAST QUICK STEP SPLINT 3M

Gleiche Benutzerfreundlichkeit wie mit der 3M Scotchcast Conformable Splint.

- Keine zusätzliche Schulung erforderlich
- Applikationsmethoden bleiben unverändert

Konstruiert mit Filzpolsterung beidseitig

- Weiche und atmungsaktive Filzpolsterung auf beiden Seiten schützt den Fiberglas-Kern
- Hoher Patientenkomfort und angenehmes Tragegefühl
- Geeignet für empfindliche Haut
- Fusselfreie Oberfläche und wasserabweisend
- Das Risiko einer falschen Applikation wird ausgeschlossen
- 7 Lagen Fiberglas (rigide) bieten innerhalb von wenigen Minuten eine starke, dauerhafte und leichte Unterstützung, um die Mobilität des Patienten zu fördern
- Die vorgeschrittene Schiene ist gebrauchsfertig und maximiert die Effizienz

Maße	PZN	VE	REF	Preis VE
5,1 x 25,4 cm	17440128	10 Stück	S6 75210	
7,6 x 30,4 cm	17440140	10 Stück	S6 75312	
7,6 x 88,9 cm	17440157	10 Stück	S6 75335	
10,1 x 38,1 cm	17440163	10 Stück	S6 75415	
10,1 x 76,2 cm	17440186	10 Stück	S6 75430	
12,7 x 76,2 cm	17440192	10 Stück	S6 75530	

SCOTCHCAST PLUS 3M

Synthetischer Stützverband auf Fiberglasbasis.



Maße	Hersteller-Nr.	PZN	VE	REF	Preis VE
weiß					
2,5 cm x 1,8 m	82001	07453006	10 Stück	S6 82001	
5 cm x 3,6 m	82002	07453012	10 Stück	S6 82002	
7,6 cm x 3,6 m	82003	07453029	10 Stück	S6 82003	
10,1 cm x 3,6 m	82004	07453035	10 Stück	S6 82004	
12,7 cm x 3,6 m	82005	07453041	10 Stück	S6 82005	
schwarz					
5 cm x 3,6 m	82002A	02700115	10 Stück	S6 82002A	
7,6 cm x 3,6 m	82003A	02700121	10 Stück	S6 82003A	
10,1 cm x 3,6 m	82004A	02700138	10 Stück	S6 82004A	
hellblau					
5 cm x 3,6 m	82002L	00392307	10 Stück	S6 82002B	
7,6 cm x 3,6 m	82003L	00392313	10 Stück	S6 82003B	
10,1 cm x 3,6 m	82004L	00392543	10 Stück	S6 82004B	
dunkelblau					
5 cm x 3,6 m	82002B	02698401	10 Stück	S6 82002DB	
7,6 cm x 3,6 m	82003B	02698418	10 Stück	S6 82003DB	
10,1 cm x 3,6 m	82004B	02698424	10 Stück	S6 82004DB	
12,7 cm x 3,6 m	82005B	02698430	10 Stück	S6 82005DB	
grün					
5 cm x 3,6 m	82002G	02698513	10 Stück	S6 82002G	
7,6 cm x 3,6 m	82003G	02698602	10 Stück	S6 82003G	
10,1 cm x 3,6 m	82004G	02698720	10 Stück	S6 82004G	
rosa					
5 cm x 3,6 m	82002X	00392626	10 Stück	S6 82002P	
7,6 cm x 3,6 m	82003X	00392649	10 Stück	S6 82003P	
10,1 cm x 3,6 m	82004X	00392655	10 Stück	S6 82004P	
rot					
5 cm x 3,6 m	82002R	02700078	10 Stück	S6 82002R	
7,6 cm x 3,6 m	82003R	02700084	10 Stück	S6 82003R	
10,1 cm x 3,6 m	82004R	02700090	10 Stück	S6 82004R	
gelb					
5 cm x 3,6 m	82002Y	02698447	10 Stück	S6 82002Y	
7,6 cm x 3,6 m	82003Y	02698482	10 Stück	S6 82003Y	
10,1 cm x 3,6 m	82003Y	02698499	10 Stück	S6 82004Y	
lila					
5 cm x 3,6 m	82002U	02699458	10 Stück	S6 82002U	
7,6 cm x 3,6 m	82003U	02699464	10 Stück	S6 82003U	

SOFT CAST 3M

Teilelastischer Stützverband auf Fiberglasbasis, weiß



Maße	PZN	VE	REF	Preis VE
weiß				
2,5 cm x 1,8 m	02697117	10 Stück	S6 82101	
5 cm x 3,6 m	02697123	10 Stück	S6 82102	
7,6 cm x 3,6 m	02697146	10 Stück	S6 82103	
10,1 cm x 3,6 m	02697198	10 Stück	S6 82104	
12,7 cm x 3,6 m	02697241	10 Stück	S6 82105	
blau				
2,5 cm x 1,8 m	02696218	10 Stück	S6 82101B	
5 cm x 3,6 m	02696282	10 Stück	S6 82102B	
7,6 cm x 3,6 m	02696299	10 Stück	S6 82103B	
10,1 cm x 3,6 m	02696359	10 Stück	S6 82104B	
rot				
2,5 cm x 1,8 m	02697057	10 Stück	S6 82101R	
5 cm x 3,6 m	02697063	10 Stück	S6 82102R	
7,6 cm x 3,6 m	02697086	10 Stück	S6 82103R	
10,1 cm x 3,6 m	02697092	10 Stück	S6 82104R	
lila				
2,5 cm x 1,8 m	02696997	10 Stück	S6 82101U	
5 cm x 3,6 m	02697011	10 Stück	S6 82102U	
7,6 cm x 3,6 m	02697028	10 Stück	S6 82103U	
10,1 cm x 3,6 m	02697034	10 Stück	S6 82104U	



SCOTCHCAST QUICK STEP ROLL SPLINT 3M

3M Scotchcast Quick Step Splint kann ohne Handschuhe angelegt werden und ist ideal für Patienten mit empfindlicher Haut. Durch die beidseitige Filzpolsterung der Schiene ist keine weitere Polsterung am Patienten nötig. Das spart Zeit - ideal dort, wo es schnell gehen muss. Die rasche Aushärtung nach 3 - 4 Minuten trägt ebenfalls zu schnellen Behandlung bei.

- 7-lagiger Scotchcast-Kern (Fiberglas), rigide
- Atmungsaktive Filzpolsterung beidseitig
- Angenehmer Tragekomfort
- Fusselfreie Oberfläche
- Leicht zu öffnen und leicht zu verschliessen
- Risiko einer seitenverkehrten Applikation wird ausgeschlossen
- Hohe Atmungsaktivität
- Nur das tatsächlich benötigte Stück wird von der Rolle abgeschnitten
- 7-lagiger Scotchcast-Kern
- Wasserabweisend
- Leicht zu öffnen und leicht zu verschliessen (Spendersystem)
- Risiko einer falschen Applikation wird ausgeschlossen

Maße	PZN	VE	REF	Preis VE
5,1 cm x 4,5 m	11194303	2 Stück	S6 74002Q	
7,6 cm x 4,5 m	11194326	2 Stück	S6 74003Q	
10,1 cm x 4,5 m	11194332	2 Stück	S6 74004Q	
12,7 cm x 4,5 m	11194349	2 Stück	S6 74005Q	



SCOTCHCAST LONGUETTE 3M

Noch mehr Anwenderkomfort durch die vorgefertigten, 3-lagigen Longuetten. Als Verstärkungsstreifen für die funktionelle Immobilisation mit Softcast. Ebenfalls als zusätzliche Verstärkung an besonders belasteten Stellen (z. B. als Zehenplatte).

Maße	PZN	VE	REF	Preis VE
5 x 20 cm	02697407	10 Stück	S6 82199	
7,5 x 20 cm	02697790	10 Stück	S6 82299	
7,5 x 45 cm	08754572	10 Stück	S6 82203	
7,5 x 70 cm	02697637	10 Stück	S6 82200	



PRIMACAST 3M

Das einzigartige, synthetische Schienenmaterial verbindet die Schnelligkeit und Sauberkeit von Synthetik mit der Anschließbarkeit und Modellierbarkeit von Weißgips. Das Harz bindet in 3 - 4 Minuten ab. Funktionelle Stabilität schon nach 20 Minuten, Weißgips härtet bis zu 48 Stunden aus. Einfaches Anmodellieren, Körperkonturen lassen sich besser ertasten als bei herkömmlichen Kunststoffschienen. Extrem leicht und dünn durch spezielle Lagenkonstruktion.

Maße	PZN	VE	REF	Preis VE
5 x 25 cm	00666012	15 Stück	S6 30210	
7 x 30 cm	00666199	15 Stück	S6 30312	



FINGERSCHIENEN NACH STACK VORTEILSPACKUNG

Die Fingerschiene mit der natürlichen Temperaturregelung verhindert Transpiration und damit auch unangenehme Feuchtigkeitsstaus, so daß es nicht zu Hautmazerationen und Juckreizen kommen kann. Der distale Fingerbereich wird durch die Fingerschiene gestützt. Sie hält das Fingergelenk in Extensionsstellung, behindert aber die Beweglichkeit des Interphalangeal-Gelenkes nicht. Fixiert wird die Schiene mittels eines Pflasters. Hautfarben (beige) aus Propylen-Kunststoff. Packung à 5 Stück.

Größe	VE	REF	Preis VE
Gr. 1	5 Stück	M1 57050	
Gr. 2	5 Stück	M1 57051	
Gr. 3	5 Stück	M1 57052	
Gr. 4	5 Stück	M1 57053	
Gr. 5	5 Stück	M1 57054	
Gr. 5,5	5 Stück	M1 57055	
Gr. 6	5 Stück	M1 57056	
Gr. 7	5 Stück	M1 57057	



FINGERSCHIENEN NACH STACK

Zur Fixation des Fingergelenks bei Verletzungen des Fingerendgliedes, aus weißem Kunststoff. Die Befestigung erfolgt mit Pflasterstreifen oder mit Klettband und sichert so den festen Sitz.

Größe	VE	REF	Preis VE
Gr. 1	1 Stück	M1 3000100	
Gr. 2	1 Stück	M1 3000200	
Gr. 3	1 Stück	M1 3000300	
Gr. 4	1 Stück	M1 3000400	
Gr. 5	1 Stück	M1 3000500	
Gr. 6	1 Stück	M1 3000600	
Gr. 7	1 Stück	M1 3000700	



FINGERSCHIENEN NACH STACK HAUTFARBEN

Inklusive Klettband, hautfarben

Größe	Durchmesser	Länge	VE	REF	Preis VE
1	1,8 cm	6,0 cm	1 Stück	M1 70301	
2	2,0 cm	6,0 cm	1 Stück	M1 70302	
3	2,2 cm	6,0 cm	1 Stück	M1 70303	
4	2,3 cm	6,5 cm	1 Stück	M1 70304	
5	2,4 cm	6,5 cm	1 Stück	M1 70305	
6	2,8 cm	7,0 cm	1 Stück	M1 70306	



FINGERSCHIENEN NACH STACK WEISS

Aus weißem/transparentem Kunststoff mit weißem Klettband.

Größe	Durchmesser	Länge	VE	REF	Preis VE
1	1,8 cm	6,0 cm	1 Stück	M1 70101	
2	2,0 cm	6,0 cm	1 Stück	M1 70102	
3	2,2 cm	6,0 cm	1 Stück	M1 70103	
4	2,3 cm	6,5 cm	1 Stück	M1 70104	
5	2,4 cm	6,5 cm	1 Stück	M1 70105	
6	2,8 cm	7,0 cm	1 Stück	M1 70106	



SERVOCARE KLETTSCHUH - ECONOMY

Dieser Klettschuh ist angenehm nach operativen Eingriffen, wenn Sie einen Wundverband oder Gips tragen müssen. Er besteht aus einem luftdurchlässigen Nylonmaterial, Kunststoffsohle und ist einfach mit Bändern und Klettverschlüssen zu verschließen. Die universelle Form ist links und rechts tragbar. In jeweils drei Größen für Damen und Herren, einzeln verpackt. Gewicht: ca. 180 g. HMV-Gruppe: 31.03.03.3xxx

Größe	PZN	VE	REF	Preis VE
Damengröße				
S 35/36 klein	04763812	1 Stück	M1 17002	
M 37/38 mittel	04765142	1 Stück	M1 17003	
L 39/40 groß	04765202	1 Stück	M1 17004	
Herrengröße				
S 39/40 klein	04765722	1 Stück	M1 17012	
M 41/42 mittel	04766271	1 Stück	M1 17013	
L 43/44 groß	04766466	1 Stück	M1 17014	



ARTISTEP S GEHSCHUH BSN

Die patentierte Laufsohle mit rutschfestem Spezialprofil bietet mehr Sicherheit. Artistep S passt rechts und links. Das flexible Material ist wasser- und schmutzabweisend.

Größe	PZN	UK	VE	REF	Preis VE
25 – 30 P	00948905	10 Stück	1 Stück	G9 45564	
31 – 34 XS	00948911	10 Stück	1 Stück	G9 45565	
35 – 38 S	00948928	10 Stück	1 Stück	G9 45566	
39 – 41 M	00948934	10 Stück	1 Stück	G9 45567	
42 – 43 L	00948940	10 Stück	1 Stück	G9 45568	
44 – 47 XL	00948957	10 Stück	1 Stück	G9 45569	

AIRCAST A60-SCHIENE

Um Verstauchungen des Knöchels vorzubeugen, werden bei der A60-Stabilisatoren verwendet, die einen 60° Grad Winkel aufweisen. Das patentierte Breath-O-Prene-Material hält die A60-Schiene kühl und sorgt für Bequemlichkeit. Das anatomisch geformte Design passt gut in jeden Sportschuh. Ein einziger Klettverschluss dient der Befestigung und der Anpassung – zeitraubendes Schnüren oder Tapen wird so überflüssig.

Indikationen:

- Chronische Bandinstabilitäten
- Schutz und Unterstützung des Sprunggelenks
- 60° Stabilisatoren auf beiden Seiten des Sprunggelenks, schützen vor dem Umknicken
- Breath-O-Prene Material hält kühl und trocken
- Leichtgewichtiges, anatomisches Design für ein angenehmes Tragen
- Einfachstes Anlegen vermeidet zeitraubendes Schnüren oder kostenintensives Taping



Größe	HMV	PZN	VE	REF	Preis VE
35 - 38 links	23.02.02.1023	02586091	1 Stück	S3 02-TSL*	
35 - 38 rechts	23.02.02.1023	02586139	1 Stück	S3 02-TSR*	
39 - 42 links	23.02.02.1023	02586116	1 Stück	S3 02-TML*	
39 - 42 rechts	23.02.02.1023	02586145	1 Stück	S3 02-TMR*	
43 - 47 links	23.02.02.1023	02586122	1 Stück	S3 02-TLL*	
43 - 47 rechts	23.02.02.1023	02587311	1 Stück	S3 02-TLR*	

*Artikel mit reduzierter MwSt.

gelCAST®

Die coole Sprunggelenkschiene. Die Alternative zur reinen Luftkammerschiene ist die Kombination mit Luft- und herausnehmbaren Gelpolstern bei gleichzeitiger Kältetherapie.



GELCAST, SPRUNGELENKSCHIENE Universelle Anwendung Rechts und links tragbar.

Die weichen Gelpolster passen sich dem Knöchel optimal und angenehm an. Zur zusätzlichen Stabilisierung ermöglicht Ihnen die Sprunggelenkschiene mit herausnehmbaren Gelpolstern die gleichzeitige Kältetherapie, welche abschwellend und schmerzlindernd wirkt.

Tragen Sie immer einen

Baumwollstrumpf unter der Schiene und legen Sie ca. für 2 Stunden die herausnehmbaren Gelpolster in den Kühlschranks.

Ebenfalls auch für die Wärmetherapie nutzbar, Erwärmung im Heisswasserbad.

HMV-Gruppe: 05.02.03.0xxx



Größe	PZN	VE	REF	Preis VE
Erwachsene	00946697	1 Stück	M1 253L	
Junior	00946705	1 Stück	M1 235M	



m.cast,FOAM®

M.CAST-FOAM, SPRUNGELENKSCHIENE

Universell einsetzbare Gelenkschiene, die optimale Stützwirkung ergibt. Sie verhindert einseitiges Umknicken und schränkt die normale Flexion nur sehr wenig ein.

Die Schaumstoffpolster passen sich dem Knöchel optimal und angenehm an. Unempfindliche Außenschalen, universell rechts und links tragbar. Abklettbar und waschbar.

HMV-Gruppe: 05.02.03.0xxx



Größe	VE	REF	Preis VE
Junior	1 Stück	M1 600M	

AIRCAS AIRGO SCHIENE

Zum Schutz des Sprunggelenks von Sportlern oder bei chronischer Instabilität.

Diese Schiene kombiniert die bewährten Air-Stirrup Charakteristiken mit verstärkter Kompression und Stabilisierung durch das patentierte ATF-Zugband, durch den integrierten Mittelfuß und durch Klettbinden.

Einfache Anwendung durch das einzigartige Step-In-Design und die automatische Fersenanpassung.

Einzelnd lieferbar.



Größe	HMV	PZN	VE	REF	Preis VE
30 - 34 rechts	23.02.02.1022	02593783	1 Stück	S3 02-MXSR	
30 - 34 links	23.02.02.1022	02588368	1 Stück	S3 02-MXSL	
35 - 38 rechts	23.02.02.1022	00995810	1 Stück	S3 02-MSR	
35 - 38 links	23.02.02.1022	00995773	1 Stück	S3 02-MSL	
39 - 42 rechts	23.02.02.1022	00995827	1 Stück	S3 02-MMR	
39 - 42 links	23.02.02.1022	00995796	1 Stück	S3 02-MML	
43 - 47 rechts	23.02.02.1022	00995833	1 Stück	S3 02-MLR	
43 - 47 links	23.02.02.1022	00995804	1 Stück	S3 02-MLL	
47 > rechts	23.02.02.1022	02594280	1 Stück	S3 02-MXLR	
47 > links	23.02.02.1022	02593694	1 Stück	S3 02-MXLL	



M.CAST-AIR, FUSSGELENKSCHIENE

Die pneumatische Fußgelenkschiene, mit der das Sprunggelenk stabilisiert und unterstützt wird. Die anatomisch geformten Seitenschalen sind mit vorgefüllten und nachjustierbaren Luftkammern ausgestattet. Die Luftkissen bewirken eine gute Kompression des evtl. angeschwollenen Gewebes. Die Fußgelenkschiene ist rechts und links tragbar. Einzeln im Karton verpackt. HMV-Gruppe: 05.02.03.0xxx



Größe	VE	REF	Preis VE
Erwachsene	1 Stück	M1 620L	
Junior	1 Stück	M1 620M	



ORIGINAL AIRCAST GELENKSCHIENE

Mit dieser Schiene wird die Funktion des Sprunggelenkes stabilisiert und unterstützt. Die anatomisch geformten Seitenschalen passen in jeden Schnürschuh; an den Innenseiten befinden sich vorgefüllte und noch zusätzlich nachstellbare Luftzellen, die sich individuell den Körperkonturen anpassen. Wenn die Aircast Schiene mit einem geschnürten Schuh getragen wird, wird das Gelenk seitlich gestützt, um ein Innen-/ Außenverkranten zu verhindern. Die normale Biegung beim Gehen wird kaum eingeschränkt. Die Luftkissen bewirken eine Kompression des eventuell angeschwollenen Gewebes. Diese Fußgelenkschienen sind verschreibungsfähig. In vier verschiedenen Ausführungen, einzeln verpackt.



Typ	Größe	HMV	PZN	VE	REF	Preis VE
02 A links	> 167 cm	23.02.02.0027	00959783	1 Stück	S3 0201	
02 A rechts	> 167 cm	23.02.02.0027	00959777	1 Stück	S3 0202	
02 B links	157 – 167 cm	23.02.02.0027	00959760	1 Stück	S3 0203	
02 B rechts	157 – 167 cm	23.02.02.0027	00959748	1 Stück	S3 0204	
02 C links	< 157 cm	23.02.02.0027	00959731	1 Stück	S3 0205	
02 C rechts	< 157 cm	23.02.02.0027	00959725	1 Stück	S3 0206	
02 J links	Kleinkind	23.02.02.0027	00959694	1 Stück	S3 0207	
02 J rechts	Kleinkind	23.02.02.0027	00959671	1 Stück	S3 0208	



UNIVERSAL SCHULTERBANDAGE

Modifiziert nach Gilchrist
Die sichere Bandage für die stabile Fixation der Schulter, des Arms und zur sicheren und stabilen Ruhigstellung des Oberarm/Schulterbereiches. Es entsteht weder Druck noch Schmerz, weil kein Gurt bzw. keine Bänder über die Verletzung führen. Unter- und Oberarm bleiben bis auf die Manschette frei, die verletzte Stelle ist leicht zu kontrollieren und zu pflegen. Durch praktische Klettverschlüsse universell einsetzbar. Waschbar bis 30 °C. HMV-Gruppe: 05.09.01.1xxx
HMV-Gruppe: 05.09.01.1xxx



Größe	VE	REF	Preis VE
Universalgröße	1 Stück	M1 340100*	

*Artikel mit reduzierter MwSt.

servocare
NÜTZLICHES FÜR DEN ALLTAG

SERVOCARE CERVICALSTÜTZE STANDARD

Hautfarben, anatomisch geformt, mit Kinnausschnitt und guter Führung für besonders angenehmes Tragen. Lange Velcro-Verschlusslaschen zur optimalen Anpassung. Besonders freundlicher und thermosensitiver Schaumstoff mit Textilüberzug, einzeln kartonverpackt. Erhältlich in 4 Größen.

HMV-Gruppe: 05.12.02.1xxx

Größe	Durchmesser	Höhe	PZN	VE	REF	Preis VE
Klein	36 - 40 cm (Nacken)	7 cm (Kinnhöhe)	05956708	1 Stück	H7 899*	
Mittel	40 - 44 cm (Nacken)	8 cm (Kinnhöhe)	05956602	1 Stück	H7 900*	
Groß	44 - 48 cm (Nacken)	10 cm (Kinnhöhe)	05956743	1 Stück	H7 901*	
Extra-Groß	48 - 52 cm (Nacken)	11 cm (Kinnhöhe)		1 Stück	H7 902*	

*Artikel mit reduzierter MwSt.



UNIVERSAL SCHULTERBANDAGE

Modifiziert nach Gilchrist

Die sichere Bandage für die stabile Fixation der Schulter, des Arms und zur sicheren und stabilen Ruhigstellung des Oberarm/Schulterbereiches.

Es entsteht weder Druck noch Schmerz, weil kein Gurt bzw. keine Bänder über die Verletzung führen. Unter- und Oberarm bleiben bis auf die Manschette frei, die verletzte Stelle ist leicht zu kontrollieren und zu pflegen.

Durch praktische Klettverschlüsse universell einsetzbar.

Waschbar bis 30 °C.

HMV-Gruppe: 05.09.01.1xxx



Größe	VE	REF	Preis VE
Universalgröße	1 Stück	M1 340100*	

*Artikel mit reduzierter MwSt.



TRICODUR GILCHRIST BSN

Tricodur Gilchrist eignet sich zur Behandlung von Schulterverletzungen und Erkrankungen wie z. B. Distorsion / Kontusion, Rotatorenverletzung, Periarthritis humeroscapularis, Luxation / Luxationsbruch, Schulterblattfraktur, subcapitale Humerusfraktur, Oberarmkopf- und -schaftfraktur, nach operativen Eingriffen.

Weitere Eigenschaften: Einfach und schnell anzulegen, sicherer Sitz, rechts wie links tragbar, hohe Therapiesicherheit, kein Ablängen oder Zuschneiden.

Größe	Umfang	Länge	PZN	UK	VE	REF	Preis VE
S	26 - 32 cm (Armmumfang)	48 - 52 cm (Armlänge)	03361313	12 Stück	1 Stück	G9 45163	
M	28 - 34 cm (Armmumfang)	50 - 56 cm (Armlänge)	03361336	12 Stück	1 Stück	G9 45164	
L	32 - 40 cm (Armmumfang)	54 - 60 cm (Armlänge)	03361342	12 Stück	1 Stück	G9 45165	
XL	38 - 48 cm (Armmumfang)	58 - 68 cm (Armlänge)	03361359	12 Stück	1 Stück	G9 45229	
XXL	46 - 56 cm (Armmumfang)	66 - 78 cm (Armlänge)	07274396	12 Stück	1 Stück	G9 45228	

HYGIENE



Gruppe 6

- A**
 Abfallbehälter 470
 Abfallbeutel 480
 Abfallcontainer 474f
 Abfallentsorgung 480
 Abfallkorb 470
 Abtropfschale Seifenspender 461
 Aloe Vera Handcreme 429
 Ärztekrepp 471ff
 Ärzterollen 471, 473
 Aseptoderm 439
 Aseptoman Med 439
 Autoderm Extra 443
- B**
 Bacillol 450
 Bacillol 30 Sensitive 450, 455
 Bacillol AF 450, 456
 Bacillol Tissue 450
 Baktolan 434, 437
 Baktolin 434, 437
 Balsam für Fuß & Nagel 431
 Bett Abfallbeutel 480
 Bode Artikel 434, 437, 439ff, 449f, 454ff, 461
 Bodedex Forte 456
 Bode Dosierpumpe 461
 Bode Sprühkopf 456
 Bode X-Wipes 448
 Bodycreme 428
 Braun Artikel 433, 435, 438, 444f, 457, 459
 Braunoderm 444
 Braunol 438
 Bürstenspender Wechselmagazin 470
- C**
 Cidex 454
 Clinipack Container 480
 Cremeseife 431
 Cutasept 439
- D**
 Dekubitus Reinigungsschaum 427
 Descosoft Sensitive 436
 Desderman 442, 444
 Desinfektionsmittel 438ff, 445ff, 451f, 454ff
 Desinfektionsmittelflaschenständer 462
 Desinfektionstücher 441, 446, 449f, 459
 Desinfektions- und Reinigungsschaum 448
 Desinfektionsvollwaschmittel 456
 Desinfektionswanne 453
 Desmanol 442
 Dosierpumpe für Bode Gebinde 461
- E**
 Ecolab Artikel 436, 442f, 448, 451, 456, 458
 Ederol Krepp 472
 Edisonite 453
 Einmal Handtücher 464, 466, 468
 Eltra 456
 Esemtan 435
- F**
 Falthandtücher 466ff
 Flächendesinfektion 446f, 449, 451, 455ff
 Flüssigseife 429f
 Fripa Ärztekrepp 473
 Fußcreme 431
 Fuß- und Nagelbalsam 431
- G**
 Gigasept 452
 Gigazyme 452
- H**
 Haarwaschhauben 427
 Handcreme 428f
 Händedesinfektion 439ff
 Hand-Pflegeelixier 429f
 Handseife 429f, 436
 Handsprühgerät 461
 Handtücher Einmal 464, 466f
 Handtuchspender 465f
 Hand- und Nagelbalsam 428
 Hartmann Artikel 450, 455
 Hautantiseptik 438, 443
 Hautdesinfektionsmittel 438ff, 442, 444
 Hautpflege 427ff, 434ff
 Hautschutz 432
 Helipur 457
 Helipur H-Plus N 457
- Henkel Artikel 436, 442f, 448, 451, 456, 458
 Hexaquart 457
 Hydro Handcreme Aloe Vera 429
 Hygienebeutel 470
 Hygienebeutelhalter 470
 Hygienestation für Desinfektionsmittelflaschen 462
- I**
 Incidin Foam 448
 Incidin Liquid 458
 Incidin Plus 458
 Incidin Pro 458
 Incidin Rapid 448
 Ingo-Man 461, 470
 Inkontinenz Reinigungsschaum 427
 Instrumentendesinfektion 451f, 454f, 457
 Instrumentenreiniger 456
 Instrumentenwanne 453
 Intensiv-Gel Latschenkiefer 432
 Intensiv Handcreme Olive 428
- J**
 Johnson & Johnson Artikel 454
 Jojobaöl 430f
- K**
 Kanülensammler 474f, 477
 Kimberly Artikel 437, 464f
 Kleenex Artikel 437, 464f
 Kodan Desinfektion 449
 Kodan Tinktur Forte 438
 Kohrsolin FF 449, 455
 Körperlotion 435
 Körperöl mit Jojobaöl 431
 Korsolex 454
 Krepppapier 472f
- L**
 Labor Reinigungsmittel 453
 Latschenkiefer Einreibung 432
 Liegenabdeckung 471, 474
 Liegenrollen 471
- M**
 Manisoft Waschlotion 436
 Manusept Basic 439
 Mediware Ärztekrepp 471
 Mediware Falthandtücher 468
 Mediware Liegenabdeckungen 471
 Medizinalrollen 473
 Melisept 458
 Meliseptol 459
 Meliseptol Foam pure 459
 Meliseptol Wipes sensitive 459
 Melkfett 427f
 Microbac 449
 Microbac Forte 456
 Mikrocid 446f
 Mucasol 453
 Müllboxen 480
- N**
 Neodisher 453
- O**
 Oberflächen Desinfektionsmittel 457
 Octeniderm 438
 Octenisan 435
 Octenisept 438
- P**
 Papierhandtücher 466f
 Perform 447
 Pferdebalmsam 428
 Pflegecreme 427
 Pflegeschaum 427
 Pflgetücher 468
 Poly-Perf Ärzterollen 473
 Praxisdesinfektionsmittel 447
 Primasept 442
 Promanum 444
 Prontosan 433
 Pumpeneinsatz Seifen- und Desinfektionspumpe 460
 Pumpsprayflasche 461
- Q**
 Quartamon Med 455
- R**
 Reinigungsschaum 427, 435, 448
- S**
 Schnelldesinfektion 446, 449f, 455f, 459
 Schülke & Mayr Artikel 435f, 438, 442, 446f, 449, 451f, 454f
 Scott Ärzterollen 473
 Scott Handtücher 464
 Seife 429f
 Seifen- und Desinfektionsmittelspender 460ff, 465
 Sekusept Aktiv 451
 Sekusept Plus 451
 Sekusept Pulver Classic 451
 Sensiva 436
 Seraman Sensitive 436
 Servobox 475, 477ff
 Servocare Pflegeschaum 427
 Shampoo Caps 427
 Sharpsafe Abfallcontainer 474
 Sharpsguard Abfallcontainer 475
 Sicherheitsbadematte 474
 Sicherheitsbehälter 474f, 480
 Sicherheitscontainer 477ff
 Skinman Complete 443
 Skinman Soft 443
 Skinsept 443
 S & M Artikel 435f, 438, 442, 446f, 451f, 454f
 Softa-Man 445
 Softa-Man acute 445
 Softasept 444
 Softaskin 435
 Spender für Seifen- und Desinfektionsmittel 460
 Spitacid 442
 Spritzeneimer 477
 Sprühdesinfektion 448
 Sprühflasche 459, 461
 Sprühkopf 456, 459
 Stabimed 455
 Ständer für Desinfektionsmittelflaschen 462
 Stellisept 434
 Sterillium 440f
 Sterillium Classic Pure 440
 Sterillium Gel 441
 Sterillium med 440
 Sterillium pure 440
 Sterillium Virugard 441
- T**
 Taschencontainer 475
 Taschenkanülensammler 475
 Terralin 451
 Thermostept 454
 Tisch Seifen- und Desinfektionsmittelspender 460
 Toilettenpapier 469
 Tork Abrollgerät 474
 Tork Artikel 466f, 469
 Tork Falthandtücher 466f
 Tork Handtücher 466f
 Tork Soft Waschtücher 467
 A-Tork Wischtücher 467
 Tork Spender 466
 Tücher zur Schnelldesinfektion 446, 449f, 459
- U**
 Urea Cremeseife 431
 Urea Fußcreme 431
- V**
 Vaseline 432
 Vaseline mit Ringelblume 432
- W**
 Wandhalter für Hygienebeutel 470
 Waschhandschuhe 463
 Waschlotion 435ff, 442
 Wischdesinfektion 450, 459
 Wischtücher 467f
 Wischtuchspender 467
 Wundgel 433
 Wundspray 433
 Wundspüllösung 433
- Z**
 Zellstoff in Lagen 472



servocare
NÜTZLICHES FÜR DEN ALLTAG

SERVOCARE MEDIC PFLEGESCHAUM

Ideal für die Inkontinenzversorgung und Krankenpflege zu Hause.

Mit pflegender Reinigungswirkung.

In der besonders ergiebigen 500 ml Spraydose. Rückfettende Substanzen bilden einen pflegenden Schutzfilm nach der Reinigung. Einfach einen walnussgroßen Schaumballen aufsprühen, fertig. Preiswert, wirtschaftlich und wirksam.

Typ	PZN	UK	VE	REF	Preis VE
500 ml Spraydose	01287771	12 Stück	1 Stück	M1 230400	



MELKFETT SOFT

Universelle Hautpflege

Optimale Pflege und Schutz

- Mit Glycerin und Panthenol spendet wertvolle Feuchtigkeit
- Für normale sowie trockene Haut / für Diabetiker geeignet
- Für die tägliche Anwendung.

Typ	UK	VE	REF	Preis VE
150 g Tube	10 Stück	1 Stück	M1 150T	



PFLEGE CREME PC30

Ein traditionelles pflanzliches Arzneimittel angewendet zur Vorbeugung gegen Hautschädigungen, wie z. B. Wundliegen, Dekubitusprophylaxe und zur Stumpfpflege. Die Wirkstoffe sind: Kamillenblütenextrakt, Rosskastaniensamenextrakt und Dexpanthenol zur Anwendung auf der Haut.

Typ	PZN	VE	REF	Preis VE
100 ml Flasche	15579514	1 Stück	M1 15579514	
250 ml Flasche	15579520	1 Stück	M1 15579520	



SHAMPOO HAUBE

Die Haarwaschhauben sind einzeln folienverpackt und werden durch einfaches Aufreißen entnommen. In der Haube sind neben Wasser alle notwendigen Reinigungs- und Haarpflegestoffe enthalten. Sie können vor Öffnen der Verpackung die Haube in der Mikrowelle erwärmen. Die Shampoo Haube wird dem Patienten aufgesetzt und die Flüssigkeit ca. 1 Minute einmassiert. Danach werden die Haare nur noch mit einem Handtuch frottiert. Fönen ist möglich, aber nicht notwendig. Die Haarwäsche mit der Shampoo Haube dauert max. 1 – 2 Minuten. Somit wird die Hygiene deutlich verbessert, die Gefahr einer Kreuzkontamination deutlich verringert.



Typ	UK	VE	REF	Preis VE
Shampoo Hauben, einzeln verpackt	24 Stück	1 Stück	J2 70301	



MELKFETT BODYCREME

Universelle Pflege

Optimale Pflege und Schutz

- Mit Glycerin, Panthenol und Sheabutter
- Für sehr trockene bis trockene Haut
- Sorgt für ein geschmeidiges Hautgefühl

Typ	UK	VE	REF	Preis VE
250 ml Dose	12 Stück	1 Stück	J2 0011	



PFERDEBALSAM

Bewährtes Pflegemittel

Wohlbefinden & Entspannung

- Mit Extrakten aus Rosskastanie, Arnika und Wacholderbeere sowie wertvollen ätherischen Ölen
- Kühlt und aktiviert nach körperlicher Beanspruchung und Ermüdung
- Erfrischt & vitalisiert

Typ	UK	VE	REF	Preis VE
250 ml Tube	10 Stück	1 Stück	J2 0045	



HAND & NAGELBALSAM

Kamille

Sanfte Pflege für Haut & Nagel

- Mit Vitamin E, Panthenol und Glycerin
- Für empfindliche und sensible Haut
- Zur täglichen Pflege geeignet

Typ	UK	VE	REF	Preis VE
100 ml Tube	10 Stück	1 Stück	J2 1350	



INTENSIV HANDCREME

Olive

Reichhaltige Pflege

- Mit wertvollem Olivenöl, Provitamin B5, Glycerin und Allantoin
- Für beanspruchte und trockene Haut
- Zur täglichen Pflege geeignet

Typ	UK	VE	REF	Preis VE
100 ml Tube	10 Stück	1 Stück	J2 1351	



HYDRO HANDCREME

Aloe Vera

Feuchtigkeitsspende Pflege

- Mit 20 % Aloe Vera, Q10, Jojobaöl und Sheabutter
- Für normale und trockene Haut
- Zur täglichen Pflege geeignet

Typ	UK	VE	REF	Preis VE
100 ml Tube	10 Stück	1 Stück	J2 1352	



HAND-WASCHSEIFE LITSEA CUBEBA

Natürlichkeit & Nachhaltigkeit

- Besonders sanfte Reinigung
- Mit Inhaltsstoffen aus min. 95 % natürlichen Ursprungs (inkl. Wasser)
- Erfrischender Duft aus dem ätherischen Öl der Litsea

Typ	UK	VE	REF	Preis VE
300 ml Flasche, mit Spenderpumpe	9 Stück	1 Stück	J2 1880	



HAND-PFLEGEELIXIER LITSEA CUBEBA

Natürlichkeit & Nachhaltigkeit

- Mit Avocadoöl, Aloe Vera, Glycerin und Vitamin E
- Mit Inhaltsstoffen aus min. 95 % natürlichen Ursprungs (inkl. Wasser)
- Erfrischender Duft aus dem ätherischen Öl der Litsea

Typ	UK	VE	REF	Preis VE
150 ml Flasche	8 Stück	1 Stück	J2 1883	



HAND-WASCHSEIFE WALDBEERE

Natürlichkeit & Nachhaltigkeit

- Besonders sanfte Reinigung
- Mit Inhaltsstoffen aus min. 95 % natürlichen Ursprungs (inkl. Wasser)
- Leicht süßlicher Duft nach frischen Waldbeeren

Typ	UK	VE	REF	Preis VE
300 ml Flasche, mit Spenderpumpe	9 Stück	1 Stück	J2 1885	



HAND-PFLEGEELIXIER WALDBEERE

Natürlichkeit & Nachhaltigkeit

- Mit Avocadoöl, Aloe Vera, Glycerin und Vitamin E
- Mit Inhaltsstoffen aus min. 95 % natürlichen Ursprungs (inkl. Wasser)
- Leicht süßlicher Duft nach frischen Waldbeeren

Typ	UK	VE	REF	Preis VE
150 ml Flasche	8 Stück	1 Stück	J2 1887	



HAND-WASCHSEIFE NACHFÜLLBEUTEL LITSEA CUBEBA

Natürlichkeit & Nachhaltigkeit

- Besonders sanfte Reinigung
- Mit Inhaltsstoffen aus min. 95 % natürlichen Ursprungs (inkl. Wasser)
- Erfrischender Duft aus dem ätherischen Öl der Litsea
- Ressourcenschonende Nachfüllpackung
- Beutel und Verschluss aus 100% Recyclingfähigem PE-Material

Typ	UK	VE	REF	Preis VE
600 ml Nachfüllbeutel	10 Stück	1 Stück	J2 1888	



HAND-WASCHSEIFE NACHFÜLLBEUTEL WALDBEERE

Natürlichkeit & Nachhaltigkeit

- Besonders sanfte Reinigung
- Mit Inhaltsstoffen aus min. 95 % natürlichen Ursprungs (inkl. Wasser)
- Leicht süßlicher Duft nach frischen Waldbeeren
- Ressourcenschonende Nachfüllpackung
- Beutel und Verschluss aus 100 % recyclingfähigem PE-Material

Typ	UK	VE	REF	Preis VE
600 ml Nachfüllbeutel	10 Stück	1 Stück	J2 1889	



JOJOBAÖL - NATURREIN

Hohe Qualität

Natürliche Pflege für Körper & Haar

- Schützt die Haut vor Feuchtigkeitsverlust
- Hohe Qualität, naturreines Jojobaöl
- Pflegt lang anhaltend

Typ	UK	VE	REF	Preis VE
75 ml Flasche	12 Stück	1 Stück	J2 736	



KÖRPERÖL MIT JOJOBAÖL

Intensive Pflege

Intensive Pflege für die Haut

- Mit Kokos- und Vanilleduft
- Mit Jojobaöl, Avocadoöl und Bisabolol
- Für die tägliche Pflege geeignet

Typ	UK	VE	REF	Preis VE
150 ml Flasche	10 Stück	1 Stück	J2 746	



CREMESEIFE UREA

Mildschäumende Handpflege

Gründliche Reinigung für die Hände

- Mit Urea
- Schonende und hautfreundliche Formulierung
- Auch für häufiges Händewaschen geeignet



Typ	UK	VE	REF	Preis VE
300 ml Flasche	6 Stück	1 Stück	J2 861	
2 Liter Flasche	4 Stück	1 Stück	J2 895	
1 Liter Nachfüllbeutel	8 Stück	1 Stück	J2 863	



UREA FUSSCREME

Mit 10% Urea, Glycerin und Panthenol

Wertvolle Feuchtigkeit

- Unterstützt die Regeneration der Haut
- Vermindert das Trockenheitsgefühl
- Bei trockenen, rauen und rissigen Füßen

Typ	UK	VE	REF	Preis VE
100 ml Tube	10 Stück	1 Stück	J2 4465	



FUSS & NAGEL BALSAM

Mit Sojaöl, Glycerin und Urea

Gepflegte Füße

- Pflegt Füße und Nagelhaut
- Beugt gegen Druckstellen und Blasen vor
- Bei normaler und leicht trockener Haut

Typ	UK	VE	REF	Preis VE
100 ml Tube	10 Stück	1 Stück	J2 4464	



VASELINE MIT RINGELBLUME

Traditionelle Pflege

Pflege & Schutz

- Mit Ringelblumen-Extrakt
- In der praktischen Tube
- Einfach zu dosieren
- Pflegt trockene Hautpartien

Typ	UK	VE	REF	Preis VE
75 ml Tube	12 Stück	1 Stück	J2 9182	



VASELINE

Traditionelle Pflege

Der Klassiker unter den Pflegeprodukten

- Bewahrt beanspruchte und strapazierte Haut vor dem Austrocknen
- Pflegt trockene Hautpartien
- Auch als Nässeschutz bei kaltem und rauem Wetter

Typ	UK	VE	REF	Preis VE
125 ml Dose	12 Stück	1 Stück	J2 9191	



LATSCHENKIEFER INTENSIV GEL

Spezialkosmetikum

Für mehr Wohlbefinden

- Mit wertvollem Latschenkiefernöl & weiteren ätherischen Ölen
- Verbesserung des körperlichen Wohlbefindens
- Kühlt und vitalisiert

Typ	UK	VE	REF	Preis VE
150 ml Tube	10 Stück	1 Stück	S1 12	



PRONTOSAN WOUND GEL

Hydrogel für die Reinigung, Befeuchtung und Dekontamination von akuten, chronischen und infizierten Hautwunden und Verbrennungen (Grad 1+2), fließfähige Konsistenz für Wundcavitäten.

- Lösen von Wundbelägen (Nekrosen, Fibrin, Biofilm)
- Verhinderung der Bildung von Wundbelägen
- Geeignet für Wundcavitäten durch gutes Fließverhalten
- Schmerzarme Anwendung
- Schaffung eines heilungsfördernden Milieus
- Für wiederholten und langfristigen Gebrauch
- Als Hydrogel durch die GKV erstattungsfähig

Typ	PZN	UK	VE	REF	Preis VE
30 ml Flasche	02855349	20 Stück	1 Stück	E1 400505	



PRONTOSAN WOUND GEL X

Hydrogel für die Reinigung, Befeuchtung und Dekontamination von akuten, chronischen und infizierten Hautwunden und Verbrennungen (Grad 1 bis 4), festere Konsistenz für die Applikation auf flächigen Wunden.

- Lösen von Wundbelägen (Nekrosen, Fibrin, Biofilm)
- Verhinderung der Bildung von Wundbelägen
- Gutes Haftungsverhalten auf flächigen Wunden (inkl. schwergradigen Verbrennungen)
- Schmerzarme Anwendung
- Schaffung eines heilungsfördernden Milieus
- Für wiederholten und langfristigen Gebrauch
- Haltbarkeit bis 8 Wochen nach Anbruch
- Als Hydrogel durch die GKV erstattungsfähig

Typ	PZN	UK	VE	REF	Preis VE
250 g Tube	06464893	20 Stück	1 Stück	E1 400508	



PRONTOSAN WUNDSPRAY

Zur Reinigung, Spülung und Befeuchtung von oberflächlichen akuten und chronischen Wunden sowie oberflächlichen Verbrennungen. Zum Befeuchten von Wundauflagen und beim Verbandswechsel zum Lösen verkrusteter Verbände oder Wundauflagen. Zur Reinigung der Eintrittspforten von transurethralen und suprapubischen urologischen Kathetern, PEG-/PEJ-Sonden sowie peristomalen Hautbereichen

Typ	PZN	VE	REF	Preis VE
75 ml Sprühflasche	09447292	20 Stück	E1 400565	



PRONTOSAN WUNDSPÜLLÖSUNG

Sterile, gebrauchsfertige Lösung für die Reinigung, Spülung und Befeuchtung von akuten, chronischen und infizierten Hautwunden sowie Verbrennungen 1. und 2. Grades.

- Lösen von Wundbelägen (Nekrosen, Fibrin, Biofilm)
- Intraoperative Reinigung und Spülung von Wunden
- Instillation in Kombination mit der V.A.C. Ulta
- Lösen verkrusteter Wundauflagen und Verbände vor deren Entfernen
- Verhindert Bildung von Biofilm
- Schaffung eines heilungsfördernden Milieus
- Für wiederholten und langfristigen Gebrauch

Typ	PZN	UK	VE	REF	Preis VE
350 ml Flasche	02850062	100 Stück	10 Stück	E1 400403	
1 Liter Flasche	09003678	10 Stück	1 Stück	E1 400446	



BAKTOLAN PROTECT PURE

Innovative Wasser-in-Öl-in-Wasser (W/O/W)-Emulsion zum Schutz vor wässrigen Lösungen und zur Regeneration rissiger und beanspruchter Haut.

Typ	PZN	UK	VE	REF	Preis VE
100 ml Tube	07592794	25 Stück	1 Stück	E1 981137	



BAKTOLAN PROTECT HAUTSCHUTZSALBE

Die Wasser-in-Öl (W/O) Creme pflegt mit einer reichhaltigen Formel mit Urea und trägt zum Schutz der Hände vor wässrigen Lösungen für trockene, stark beanspruchte Haut bei.

Typ	Hersteller-Nr.	PZN	UK	VE	REF	Preis VE
100 ml Tube	972532	08529964	25 Stück	1 Stück	E1 634	



BAKTOLAN LOTION

Feuchtigkeitsspendende Lotion für die Ganzkörper- und Handpflege. Zieht schnell und rückstandslos ein, hält die Haut glatt und geschmeidig, sehr ergiebig. Kann mehrfach ohne Bildung eines Fettfilms eingesetzt werden in Praxis, Labor, Reinigungsbereich und Industrie.

Typ	PZN	UK	VE	REF	Preis VE
350 ml Flasche	08824143	20 Stück	1 Stück	E1 973023	



BAKTOLAN BALM

Intensiv-Pflege für stark beanspruchte Haut, ideal im Pflegebereich, als Kälteschutz, fördert die Hautregeneration. Wertvolle Substanzen wie Allantoin, Vitamin E etc. erhöhen den Feuchtigkeitsgehalt der Haut.

Zusätzliche Benefit:

- Erhält den Säureschutzmantel der Haut
- Lindert Hautreizungen und Rötungen

Typ	Hersteller-Nr.	PZN	UK	VE	REF	Preis VE
350 ml Flasche	972553	08529941	20 Stück	1 Stück	E1 623	



STELLISEPT MED

Antimikrobielle Waschlotion für Körper, Haare und Hände. In 30 Sekunden umfassend wirksam gegen Bakterien inkl. MRSA/ORSA und VRE.

- Milde antimikrobielle Waschlotion zum Abspülen
- Wirkt innerhalb von 30 Sekunden umfassend gegenüber Bakterien inkl. MRSA/ ORSA und VRE
- Angenehmer Duft
- Ohne Alkohol und Farbstoffe

Typ	PZN	UK	VE	REF	Preis VE
100 ml Flasche	01234295	45 Stück	1 Stück	E1 975661	
500 ml Flasche	01234303	20 Stück	1 Stück	E1 975665	
1 Liter Flasche	01234326	10 Stück	1 Stück	E1 975660	



OCTENISAN

Antimikrobielle Waschlotion für Haut & Haar. Auch zur Ganzkörperwaschung bei MRSA. Octenisan basiert auf ausgesuchten Pflegesubstanzen, hautmilden Tensiden und Octenidin. Octenisan ist für alle Hauttypen geeignet, insbesondere auch für zu Allergien neigende Patienten.

- Hautneutraler pH-Wert
- Farbstoff- und parfümfrei

Typ	PZN	UK	VE	REF	Preis VE
150 ml Flasche	02840537	30 Stück	1 Stück	E2 121501	
500 ml Flasche	05702770	20 Stück	1 Stück	E2 121505	



ESEMTAN REINIGUNGS- UND PFLEGESCHAUM

Zur effektiven, schnellen und schonenden Hautreinigung bei inkontinenten Patienten

- Zur praktischen Reinigung und Pflege der verschmutzten Haut, z. B. bei Bettlägerigen und Inkontinenten
- Keine Beeinträchtigung der Hautatmung
- Keimreduzierend, bindet Geruch sofort

Typ	Hersteller-Nr.	PZN	UK	VE	REF	Preis VE
500 ml Spenderflasche	127001	03473555	10 Stück	1 Stück	E2 2304	



ESEMTAN AKTIV GEL

Für die durchblutungsfördernde Einreibung und Massage, erfrischend und belebend.

Typ	PZN	UK	VE	REF	Preis VE
150 ml Tube	01246915	30 Stück	1 Stück	E2 115503	
500 ml Spenderflasche	05702913	20 Stück	1 Stück	E2 115506	



ESEMTAN WASCHLOTION

Für die seifenfreie Hände- und Körperwaschung, gute Reinigung, antibakterielle Wirkung.

Typ	Hersteller-Nr.	PZN	UK	VE	REF	Preis VE
500 ml Spenderflasche	116625	05702741	20 Stück	1 Stück	E2 116625	
1 Liter Flasche	116602	07707429	10 Stück	1 Stück	E2 0801	
5 Liter Kanister	116604	07707435		1 Stück	E2 0803	



ESEMTAN DRY SKIN BALM

Farbstofffreier Körperpflege-Balsam für die anspruchsvolle und trockene Haut. Zur Hand- und Körperpflege geeignet.

Typ	PZN	UK	VE	REF	Preis VE
500 ml Spenderflasche	11729661	20 Stück	1 Stück	E2 7000843	



SOFTASKIN WASCHLOTION

- Waschlotion mit hautneutralem pH-Wert
- Zur Händewaschung in allen medizinischen und sonstigen Einrichtungen
- Zur Patientenwaschung vor operativen Eingriffen und bei Inkontinenzpatienten
- Ideal als Duschgel oder für Vollbäder
- Frei von Mikroplastik und Parabenen
- Ausgestattet mit hochwertigen Tensiden, biologisch abbaubar
- Besonders leichte, allergenarme Parfümierung
- Frischer und angenehmer Duft
- Farbstofffrei
- Allergie- und dermatologisch getestet

Typ	PZN	UK	VE	REF	Preis VE
100 ml Flasche	16913725	20 Stück	1 Stück	E1 180213	
500 ml Flasche	16913731	20 Stück	1 Stück	E1 180214	
1 Liter Flasche	16913748	10 Stück	1 Stück	E1 180217	
5 Liter Kanister	16913814		1 Stück	E1 180221	





SENSIVA SKIN CARE WASCHLOTION

Besonders hautverträgliche, farbstoff- und parfümfreie Waschlotion, dermatologisch geprüft.

Typ	PZN	UK	VE	REF	Preis VE
500 ml Flasche	05702882	20 Stück	1 Stück	E2 114006	
1 Liter Flasche	02458909	10 Stück	1 Stück	E2 114002	
1 Liter Euroflasche	06099560	10 Stück	1 Stück	E2 114005	
5 Liter Kanister	02458915		1 Stück	E2 114003	



S&M WASCHLOTION

Seifenfreie Waschlotion auf Basis einer Kombination hautverträglicher Tenside und Pflegekomponenten.

Typ	PZN	UK	VE	REF	Preis VE
500 ml Flasche	05702876	20 Stück	1 Stück	E2 112006	
1 Liter Flasche	04427600	10 Stück	1 Stück	E2 112002	



MANISOFT

Zur schonenden und hautfreundlichen Reinigung der Hände auch bei häufigem Waschen, besonders vor der chirurgischen oder nach der hygienischen Händedesinfektion. Eignet sich auch zum Duschen und Baden. Seifen- und alkalifrei mit frischem Duft.

Typ	Hersteller-Nr.	PZN	UK	VE	REF	Preis VE
500 ml Spenderflasche	3039100/3087070	03834970	24 Stück	1 Stück	J6 S0T4	
1 Liter Spenderflasche	3039170/3087050	03515839	12 Stück	1 Stück	J6 S0T12	
6 Liter Kanister	3039230/3087110	06952724		1 Stück	J6 S0T6	



SERAMAN SENSITIVE

Hautfreundliche Waschlotion für empfindliche Haut. Moderne und hochwertige Tenside sorgen für eine hautschonende Hände- und Körperreinigung. Bestandteil der farb- und duftstofffreien Produktlinie „Pure-Line“.

Typ	PZN	UK	VE	REF	Preis VE
500 ml Flasche	00648014	24 Stück	1 Stück	J6 3039380	
1 Liter Flasche	00648020	12 Stück	1 Stück	J6 3038710	



DESCOSOFT SENSITIVE WASCHLOTION

Descosoft Sensitive ist eine pH-hautneutrale Waschlotion für die regelmäßige Reinigung von Haut und Händen. Die Formulierung mit rückfettenden Bestandteilen und Glycerin vermindert ein Austrocknen der Haut während des Waschens. Die cremig-zarte Descosoft Sensitive Waschlotion reinigt gründlich und ist sparsam in der Anwendung. Zum Waschen von Patienten und Herstellen von Bädern. Darüber hinaus ist Descosoft Sensitive frei von Parfüm und Farbstoffen und eignet sich daher für die Anwendung auf intakter Haut, auch für Allergiker.

Typ	PZN	VE	REF	Preis VE
5 Liter Kanister	16674947	1 Stück	J2 006310P050	



BAKTOLAN VITAL

Belebendes Hydrogel zum Einreiben, Baktolan Vital empfiehlt sich als unterstützende Maßnahme bei der Behandlung von allgemein mangelnder Hautdurchblutung.

Typ	PZN	UK	VE	REF	Preis VE
350 ml Flasche	08413150	20 Stück	1 Stück	E1 972693	



BAKTOLIN SENSITIVE WASCHLOTION

Waschlotion für die milde Reinigung beanspruchter Haut und Hände. Farbstofffrei.

Baktolin sensitive ist eine milde, farbstofffreie Waschlotion. Für besondere Hautverträglichkeit sorgen pflegende Substanzen und der Verzicht auf Duftstoff-Mix*-Bestandteile. Die Waschlotion verfügt über einen hautneutralen pH-Wert von 5,5, der verhindert, dass sich die Haut beim Waschen in ein alkalisches Milieu verschiebt. Hautmilde, waschaktive Substanzen und schonende Konservierungsstoffe tragen dazu bei, daß Baktolin sensitive hervorragend hautverträglich ist.

* Gruppe von Duftstoffen, die dafür bekannt sind, häufiger Allergien auszulösen.

Typ	PZN	UK	VE	REF	Preis VE
500 ml Flasche	07259818	20 Stück	1 Stück	E1 981333	
1 Liter Flasche	07259824	10 Stück	1 Stück	E1 981334	
5 Liter Kanister	07259830		1 Stück	E1 981335	



BAKTOLIN PURE WASCHLOTION

Waschlotion für die milde Reinigung. Parfüm- und farbstofffrei.

Baktolin pure ist eine milde, parfüm- und farbstofffreie Waschlotion mit einer guten Hautverträglichkeit. Mit einem pH-Wert von 5,5 wurde die Waschlotion dem schwach-sauren Milieu der Haut angepasst und unterstützt dadurch den natürlichen Säureschutzmantel. Hautmilde, waschaktive Substanzen und schonende Reinigung tragen dazu bei, dass Baktolin pure eine gute Hautverträglichkeit aufweist. Die sehr gute Hautverträglichkeit auch auf empfindlicher Haut ist mit unabhängigen Gutachten belegt.

Typ	PZN	UK	VE	REF	Preis VE
500 ml Flasche	08597598	20 Stück	1 Stück	E1 981328	
1 Liter Flasche	08597606	10 Stück	1 Stück	E1 981329	
5 Liter Kanister	08598238		1 Stück	E1 981330	



KLEENEX NORMALE WASCHLOTION

Enthält feuchtigkeitsspendende sowie hautpflegende Zusätze. Somit pflegt Sie die Hände und hält sie geschmeidig.

Typ	Inhalt	VE	REF	Preis VE
pink, parfümiert	1000 ml	6 Stück	HA 6331	



OCTENIDERM - FARBLOS

Zur Sofortdesinfektion der Haut, mit langanhaltender Wirkung.

- Vor Injektionen und Blutentnahmen schon ab 15 Sekunden wirksam
- Breites antiseptisches Wirkungsspektrum (bakterizid inkl. Mykobakterien und MRSA, fungizid, begrenzt viruzid inkl. HIV, HBV, HCV, HSV, Adenovirus Typ 5 und Rotavirus)
- Langanhaltende Wirkung (Remanenz) bis zu 6 Stunden

Typ	PZN	UK	VE	REF	Preis VE
250 ml Sprühflasche	03673202	10 Stück	1 Stück	E2 148202	
1 Liter Praxisflasche	03673219	10 Stück	1 Stück	E2 148203	

Pflichttext nach § 4 HWG im Anhang des Kataloges.



KODAN TINKTUR FORTE

Gebrauchsfertige Lösung auf alkoholischer Basis zur Desinfektion der Haut.

- Zur Hautdesinfektion vor operativen Eingriffen, Blutentnahmen, Injektionen, Punktionen, Biopsien und Wund- bzw. Nahtversorgung
- Breites antiseptisches Wirkungsspektrum (bakterizid inkl. Mykobakterien und MRSA, fungizid, begrenzt viruzid inkl. HIV, HBV, HCV, HSV, Adenovirus Typ 5 und Rotavirus)
- Jederzeit einsatzbereit, da gebrauchsfertig
- Wahlweise farblos oder gefärbt lieferbar

Typ	VE	REF	Preis VE
farblos			
250 ml Sprühflasche	10 Stück	E2 1202	
1 Liter Flasche	10 Stück	E2 104007	
gefärbt			
250 ml Sprühflasche	10 Stück	E2 1303	
1 Liter Flasche	10 Stück	E2 104804	

Pflichttext nach § 4 HWG im Anhang des Kataloges.



OCTENISEPT

Wässriges Wund- und Schleimhautantiseptikum

Zur schmerzlosen Haut- und Schleimhautdesinfektion, ideal zur Katheterisierung. Farblos.

Typ	UK	VE	REF	Preis VE
15 ml Ampulle (Katheterisierung)	100 Stück	1 Stück	E2 1504	
50 ml Pumpsprayflasche	20 Stück	1 Stück	E2 1503	
250 ml Flasche mit Sprühkopf, apothekenpflichtig	10 Stück	10 Stück	E2 1499	
250 ml Flasche ohne Sprühkopf, apothekenpflichtig	10 Stück	10 Stück	E2 1499-OHNE	
500 ml Flasche, apothekenpflichtig	20 Stück	20 Stück	E2 121464	
1 Liter Flasche, apothekenpflichtig	10 Stück	10 Stück	E2 1501	

Pflichttext nach § 4 HWG im Anhang des Kataloges.

BRAUNOL

Haut-, Schleimhaut- und Wundantiseptik

- Wässrige, standardisierte Povidon-Iod-Lösung
- Für die besonders gut verträgliche Haut-, Schleimhaut- und Wundantiseptik
- Der Wirkstoff Povidon-Iod (PVP-Iod) besitzt ein breites antimikrobielles
- Wirkungsspektrum: Bakterien (inkl. MRSA, TbB), Pilze und Hefen
- Unverdünnt und verdünnt für Spülungen, Waschungen und feuchte Wundauflagen
- Schneller Wirkungseintritt ab 15 Sekunden nach VAH
- DGHM-/VAH- und RKI-gelistet

Hinweis: apothekenpflichtig.



Typ	PZN	UK	VE	REF	Preis VE
100 ml Flasche	01588722	20 Stück	20 Stück	E1 3864065	
250 ml Sprühflasche	01588739	20 Stück	20 Stück	E1 3864073	
1 Liter Dosierflasche	01588751	10 Stück	10 Stück	E1 9322531	

Pflichttext nach § 4 HWG im Anhang des Kataloges.



ASEPTOMAN MED HÄNDEDESINFEKTION

Alkoholisches Händedesinfektionsmittel zum Einreiben in die Haut. Aseptoman Med ist durch seinen niedrigen Alkoholgehalt besonders hautverträglich und hat dennoch ein breites Wirkspektrum, daher ist es das ideale Produkt für die tägliche Routine. Aseptoman Med ist Noro-, Rota- und Adenovirus wirksam innerhalb der hygienischen Händedesinfektion. Aseptoman Med erfüllt die Anforderungen an Händedesinfektionsmittel zur Verwendung bei Ausbrüchen von Noro-, Rota- und Adenoviren. Es ist parfümfrei und frei von kumulierenden Langzeitwirkstoffen, die sich auf der Haut anreichern und so zu Hautreizungen führen können. Darüber hinaus enthält Aseptoman Med hochwertige rückfettende und pflegende Inhaltsstoffe, die eine Austrocknung der Haut verhindern.

Typ	PZN	UK	VE	REF	Preis VE
150 ml Flasche	16821124	20 Stück	20 Stück	J2 004570P0015	
500 ml Flasche	13420821	20 Stück	1 Stück	J2 004570P005	
1 Liter Flasche	13420809	12 Stück	1 Stück	J2 004570P010	
5 Liter Kanister	14307340	3 Stück	3 Stück	J2 004570P050	

Biozidprodukte vorsichtig verwenden. Vor Gebrauch stets Etikett und Produktinformationen lesen.



ASEPTODERM HAUTDESINFEKTIONSMITTEL

Alkoholisches Hautdesinfektionsmittel.

- Bakterizid, levurozid, tuberkulozid
- Begrenzt viruzid
- Besonders hautverträglich

Gebrauchsfertiges, alkoholisches Hautdesinfektionsmittel. Im stationären, ambulanten und niedergelassenen Bereich und zur Hautdesinfektion vor Injektionen, Inzisionen, Punktionen, Blutentnahmen, Katheterisierungen und kleinen medizinischen Eingriffen. Darüber hinaus kann das Präparat auch zur präoperativen Hautdesinfektion eingesetzt werden. Gute Hautverträglichkeit, da frei von kumulierenden Langzeitwirkstoffen. Sporenfrei gefiltert.

Typ	PZN	UK	VE	REF	Preis VE
250 ml Sprühflasche	00143633	20 Stück	1 Stück	J2 00501002530	
1 Liter Flasche	00143656	10 Stück	1 Stück	J2 0050101010	

Pflichttext nach § 4 HWG im Anhang des Kataloges.



MANUSEPT BASIC

Händedesinfektionsmittel auf Ethanolbasis, farbstoff- und parfümfrei. Zur hygienischen und chirurgischen Händedesinfektion zum Einreiben. Für alle hygiene relevanten Bereiche im Gesundheitswesen und in der Industrie. Umfassend wirksam gegen Bakterien, Pilze und behüllte Viren. Wirksamkeit gegen das Affenpockenvirus.

Typ	PZN	UK	VE	REF	Preis VE
100 ml Flasche	00163564	45 Stück	1 Stück	E1 975611	
500 ml Flasche	00163699	20 Stück	1 Stück	E1 975612	
1 Liter Flasche	00163848	10 Stück	1 Stück	E1 975610	

Pflichttext nach § 4 HWG im Anhang des Kataloges.



CUTASEPT F / CUTASEPT G

Das ideale Hautdesinfektionsmittel mit schneller Wirkung, ideal zur Desinfektion vor Injektionen, Punktionen und operativen Eingriffen. Bakterizid, tuberkulozid, begrenzt viruzid HBV/HIV/HCV, levurozid. Wirksamkeit gegen das Affenpockenvirus.

Typ	Hersteller-Nr.	PZN	UK	VE	REF	Preis VE
farblos						
50 ml Flasche			50 Stück	50 Stück	E1 381	
250 ml Flasche			20 Stück	20 Stück	E1 0203	
1 Liter Flasche			10 Stück	10 Stück	E1 0205	
5 Liter Kanister	976808	03917302		1 Stück	E1 389	
gefärbt						
250 ml Flasche	975052	03577243	20 Stück	1 Stück	E1 0204	
1 Liter Flasche			10 Stück	10 Stück	E1 0206	
5 Liter Kanister	976818	03577272		1 Stück	E1 10389	

Pflichttext nach § 4 HWG im Anhang des Kataloges.



STERILLIUM MED HÄNDEDESINFEKTION

Für die hygienische und chirurgische Händedesinfektion

Farbstoff- und parfümfreies Hände-Desinfektionsmittel auf Ethanolbasis.

- Breites Wirkungsspektrum inkl. Bakterizide, Levurozide, Tuberkulozide, Fungizide, Mykobakterizide, begrenzte Viruzide, sowie gegenüber Adeno-, Polio-, Rota- und Norovirus*
- Sehr gute Hautverträglichkeit
- Farbstoff- und parfümfrei
- Hervorragende Sofortwirkung
- Wirksamkeit gegen das Affenpockenvirus

*getestet am murinen Norovirus (MNV)

Typ	VE	REF	Preis VE
100 ml Flasche	45 Stück	E1 981112	
500 ml Flasche	20 Stück	E1 981113	
1 Liter Flasche	10 Stück	E1 981114	

Pflichttext nach § 4 HWG im Anhang des Kataloges.



STERILLIUM

Besonders hautverträglich und rückfettend. Zur hygienischen und chirurgischen Händedesinfektion. Zum Einreiben - unabhängig von Waschbecken und Wasser. Für alle hygiene relevanten Bereiche im Gesundheitswesen, in der häuslichen Kranken- und Altenpflege, bei der Heimdialyse. Wirksamkeit gegen das Affenpockenvirus.

Typ	VE	REF	Preis VE
100 ml Flasche	45 Stück	E1 10661	
500 ml Flasche	20 Stück	E1 0600	
1 Liter Flasche	10 Stück	E1 0601	
5 Liter Kanister	1 Stück	E1 0602	

Pflichttext nach § 4 HWG im Anhang des Kataloges.



STERILLIUM PURE

Mit dem bewährten Sterillium Hautpflegekomplex. Ohne Duft- oder Farbstoffe. Ohne remanente Wirkstoffe gemäß KRINKO Empfehlung.

- Umfassend wirksam gegen Bakterien, Hefepilze und behüllte Viren
- Mit bewährtem Hautpflegekomplex für ein samtiges Hautgefühl
- Mit begrenzt viruzid PLUS Wirksamkeit, inkl. Noroviren*
- Besonders hautverträglich und rückfettend
- Ausgezeichnete Verträglichkeit auch bei Langzeitanwendung
- Hervorragende Sofortwirkung
- Farbstoff- und parfümfrei
- Ohne remanenten Wirkstoff
- Wirksamkeit gegen das Affenpockenvirus

* getestet am murinen Norovirus (MNV)

Typ	UK	VE	REF	Preis VE
100 ml Flasche	45 Stück	1 Stück	E1 981683	
500 ml Flasche	20 Stück	1 Stück	E1 981684	
1 Liter Flasche	10 Stück	1 Stück	E1 9816860	
5 Liter Kanister		1 Stück	E1 981687	

Biozidprodukte vorsichtig verwenden. Vor Gebrauch stets Etikett und Produktinformationen lesen.



STERILLIUM CLASSIC PURE

Das klassische Sterillium als farbstoff- und parfümfreie Variante.

- Umfassend wirksam gegen Bakterien, Hefepilze und behüllte Viren
- Für die besonders empfindliche Haut
- 1,5 Minuten Einwirkzeit zur chirurgischen Händedesinfektion
- Wirksamkeit gegen das Affenpockenvirus

Typ	VE	REF	Preis VE
100 ml Flasche	45 Stück	E1 974301	
500 ml Flasche	20 Stück	E1 974305	
1 Liter Flasche	10 Stück	E1 974300	
5 Liter Kanister	1 Stück	E1 974309	

Pflichttext nach § 4 HWG im Anhang des Kataloges.



STERILLIUM TISSUE DESINFEKTIONSTÜCHER

Zur schnellen Händedesinfektion für unterwegs, überall einsetzbar, hautschonend, aktiv gegen Bakterien, Hefepilze und behüllte Viren. Wirksamkeit gegen das Affenpockenvirus.

Typ	Hersteller-Nr.	PZN	UK	VE	REF	Preis VE
Sterillium, fertige Tücher zur Händedesinfektion	981229	09545362	100 Stück	10 Stück	E1 972903	

Pflichttext nach § 4 HWG im Anhang des Kataloges.



STERILLIUM GEL PURE UND CLEANSAFE

Das Duo für die komfortable Händedesinfektion.

Sterillium Gel pure ist ein gebrauchsfertiges alkoholisches Einreibepreparat, das sofort und unabhängig von Wasser und Waschbecken eingesetzt werden kann. Die qualitativ hochwertigen Inhaltsstoffe des Gels sorgen für eine umfassende und hautfreundliche Desinfektion und ein Höchstmaß an Anwenderfreundlichkeit:

- Angenehmes Hautgefühl ohne klebrige Rückstände
- Schnelle Aufdrocknung
- Nachweislich erhöhte Hautfeuchtigkeit bei regelmäßiger Anwendung
- Ausgezeichnet hautverträglich auch bei Langzeitanwendung
- Farbstoff- und parfümfrei
- Breites Wirkungsspektrum gegen Bakterien, Pilze und Viren, inklusive Norovirus-Wirksamkeit (MNV) innerhalb der hygienischen Händedesinfektion
- Wirksamkeit gegen das Affenpockenvirus



Typ	UK	VE	REF	Preis VE
Sterillium Gel pure				
100 ml Flasche	45 Stück	1 Stück	E1 981451	
475 ml Flasche	20 Stück	1 Stück	E1 981452	
1 Liter Flasche	10 Stück	1 Stück	E1 981453	
Sterillium Gel pure CleanSafe				
1 Liter Flasche, mit vormontierter Dosierpumpe, für CleanSafe Spender	10 Stück	1 Stück	E1 981454	

Biozidprodukte vorsichtig verwenden. Vor Gebrauch stets Etikett und Produktinformationen lesen.



STERILLIUM VIRUGARD

Spezielle Hände - Desinfektion. Farb - und parfümfrei.

Breites Wirkungsspektrum. Für die hygienische und chirurgische Händedesinfektion. Hat RKI-Listung in den Bereichen A+B.

Wirksamkeit gegen das Affenpockenvirus.

Typ	PZN	UK	VE	REF	Preis VE
100 ml Flasche		45 Stück	1 Stück	E1 30661	
500 ml Flasche	07243042	20 Stück	1 Stück	E1 30665	
1 Liter Flasche	07243059	10 Stück	1 Stück	E1 30660	

Pflichttext nach § 4 HWG im Anhang des Kataloges.



DESDERMAN

Farbstoff- und parfümfreies alkoholisches Einreibepreparat für die hygienische und chirurgische Händedesinfektion.

Sehr gute Hautverträglichkeit und bekanntes Hautgefühl, dank rückfettenden und feuchtigkeitsspendenden Substanzen wie Isopropyl Myristate und Sorbitol.

- Frei von Farbstoff und Parfüm
- Geprüfte Arzneimittel-Qualität
- RKI-Listung gemäß § 18 IfSG und VAH-Zertifizierung
- Bakterizid, levurozid und mykobakterizid gemäß EN13727, EN13624 und EN14348
- Begrenzt viruzid PLUS gemäß EN 14476 in 15 Sekunden
- Viruzid gemäß EN14476 in 60 Sekunden

Typ	PZN	UK	VE	REF	Preis VE
100 ml Flasche	16582607	30 Stück	1 Stück	E2 70001092	
500 ml Flasche	16582636	20 Stück	1 Stück	E2 70001087	
1 Liter Spenderflasche	16582642	10 Stück	1 Stück	E2 70001090	
1 Liter Euroflasche	16794195	10 Stück	1 Stück	E2 70001088	

Pflichttext nach § 4 HWG im Anhang des Kataloges.



DESMANOL CARE

Alkoholische Händedesinfektion mit besonders hautfreundlicher Pflegeformel - farbstoff- und parfümfrei.

- Umfassender Schutz und nachhaltige Pflege perfekt kombiniert
- Ganzjahresprodukt: schützt das ganze Jahr sicher vor Infektionen
- Begrenzt viruzid PLUS: inaktiviert Noroviren in 15 Sekunden
- ProPanthenol-Komplex: pflegt mit jeder Händedesinfektion
- Pflegeeffekt klinisch bestätigt

Typ	PZN	UK	VE	REF	Preis VE
100 ml Flasche	12427838	30 Stück	1 Stück	E2 70001036	
500 ml Flasche	12427844	20 Stück	1 Stück	E2 70001037	
1 Liter Flasche	12427815	10 Stück	1 Stück	E2 70001038	
1 Liter Euroflasche	12427809	10 Stück	1 Stück	E2 70001039	

Pflichttext nach § 4 HWG im Anhang des Kataloges.



PRIMASEPT WASH

Antimikrobielle Waschlotion zur hygienischen Händewaschung mit begrenzt viruzider Wirksamkeit.

Typ	PZN	UK	VE	REF	Preis VE
500 ml Flasche	15879601	20 Stück	1 Stück	E2 70002402	
1 Liter Flasche	15879624	10 Stück	1 Stück	E2 70002404	
5 Liter Kanister	15879618		1 Stück	E2 70002405	

Biozidprodukte vorsichtig verwenden. Vor Gebrauch stets Etikett und Produktinformationen lesen.



SPITACID

Für die hygienische und chirurgische Händedesinfektion. Sehr gute Hautverträglichkeit auch bei häufiger Anwendung. Wirksam gegen Bakterien (inkl. TB) und Hefen. Begrenzt viruzid gem. RKI-Empfehlung 01/2004 (inkl. HIV, HBV und HCV) und wirksam gegen Adeno- sowie Rotaviren. VAH/RKI-gelistet (Bereich A).

Typ	Hersteller-Nr.	PZN	UK	VE	REF	Preis VE
500 ml Spenderflasche	3003840/ 3095370	03834958	24 Stück	1 Stück	J6 AS4	
1 Liter Spenderflasche	3003850/ 3095340	02399704	12 Stück	1 Stück	J6 AS12	
5 Liter Kanister	3003860	01849453		1 Stück	J6 AS5	

Pflichttext nach § 4 HWG im Anhang des Kataloges.



SKINSEPT G

Zur Hautantiseptik vor Operationen, Injektionen und Punktionen — gefärbt und jodfrei. Wirksam gegen Bakterien (inkl. TB) und Hefen. Sehr gute Markierung des Operationsfeldes. Gute Auswaschbarkeit aus Textilien und einfache Entfernung von Oberflächen. VAH-gelistet.

Typ	Hersteller-Nr.	PZN	UK	VE	REF	Preis VE
1 Liter Spenderflasche	3003780	07153155	12 Stück	1 Stück	J6 ATG12	

Pflichttext nach § 4 HWG im Anhang des Kataloges.



AUTODERM EXTRA HAUTANTISEPTIKUM

Zur präoperativen Hautantiseptik sowie zur Anwendung vor Injektionen, Punktionen und Blutentnahmen.

Zuverlässige und sichere Desinfektion von Kopf bis Fuß.

- Breites Wirkspektrum
- Farbstofffrei
- Iodfrei

Typ	PZN	UK	VE	REF	Preis VE
350 ml Sprühflasche	03107359	24 Stück	1 Stück	J6 3003890	
5 Liter Kanister	03107365		1 Stück	J6 3003900	

Pflichttext nach § 4 HWG im Anhang des Kataloges.



SKINMAN COMPLETE

Das viruzide Händedesinfektionsmittel für den täglichen Gebrauch. Begrenzt viruzid (inkl. HIV, HBV und HCV) und viruzid (inkl. Rota-, Noro- und Adenoviren) gem. RKI-Empfehlung 01/2004. VAH/ RKI-gelistet (Bereich A). Farbstofffrei und besonders hautverträglich.

Typ	PZN	UK	VE	REF	Preis VE
100 ml Flasche	09476164	50 Stück	1 Stück	J6 3095330	
500 ml Flasche	09476201	24 Stück	1 Stück	J6 3095280	
1 Liter Flasche	09476230	12 Stück	1 Stück	J6 3095260	

Pflichttext nach § 4 HWG im Anhang des Kataloges.



SKINMAN SOFT FARB- UND DUFTSTOFFFREI

Für die hygienische und chirurgische Händedesinfektion. Verbindet hautschonende Händedesinfektion und Hautpflege. Wirksam gegen Bakterien (inkl. TB) und Hefen. Begrenzt viruzid gem. RKI-Empfehlung 01/2004 (inkl. HIV, HBV und HCV) und wirksam gegen Rotaviren. VAH/RKI-gelistet (Bereich A) zertifiziert (DGHM EN1500).

Typ	PZN	UK	VE	REF	Preis VE
100 ml Taschenflasche	07356102	50 Stück	1 Stück	J6 3118510	
500 ml Spenderflasche	07356119	24 Stück	1 Stück	J6 3118530	
1 Liter Spenderflasche	07356125	12 Stück	1 Stück	J6 3118550	
5 Liter Kanister	07356177		1 Stück	J6 3118570	

Pflichttext nach § 4 HWG im Anhang des Kataloges.



DESDERMAN HYCLICK

Farbstoff- und parfümfreies alkoholisches Einreibepreparat für die hygienische und chirurgische Händedesinfektion.

Sehr gute Hautverträglichkeit und bekanntes Hautgefühl, dank rückfettenden und feuchtigkeitsspendenden Substanzen wie Isopropyl Myristate und Sorbitol.

- Frei von Farbstoff und Parfüm
- Geprüfte Arzneimittel-Qualität
- RKI-Listung gemäß § 18 IfSG und VAH-Zertifizierung
- Bakterizid, levurozid und mykobakterizid gemäß EN13727, EN13624 und EN14348
- Begrenzt viruzid PLUS gemäß EN 14476 in 15 Sekunden
- Viruzid gemäß EN14476 in 60 Sekunden

Typ	PZN	UK	VE	REF	Preis VE
500 ml Flasche	16582659	20 Stück	1 Stück	E1 70001093	
1 Liter Flasche	16582665	10 Stück	1 Stück	E2 70001089	

Pflichttext nach § 4 HWG im Anhang des Kataloges.



PROMANUM PURE

Gebrauchsfertiges, alkoholisches Händedesinfektionsmittel zur hygienischen und chirurgischen Händedesinfektion

- Farbstoff- und parfümfrei
- Wirkt gegen Bakterien (inkl. TbB und MRSA) und Pilze. Begrenzt viruzid (inkl. HBV, HCV, HIV) und wirksam gegen Adeno-, Rota-, Vaccinia- und Noroviren (MNV)
- Langzeitwirkung. Mit ausgesuchten Rückfetttern ausgestattet

Typ	PZN	UK	VE	REF	Preis VE
500 ml Flasche	08815948	20 Stück	1 Stück	E1 19592	
1 Liter Flasche	08815977	10 Stück	1 Stück	E1 19593	
5 Liter Flasche	08816008		1 Stück	E1 19594	

Pflichttext nach § 4 HWG im Anhang des Kataloges.



BRAUNODERM

Alkoholische, gebrauchsfertige Lösung mit PVP-Jod. Als Sprechstundenbedarf abrechenbar, kurze Einwirkzeit. DGHM-/VAH-gelistet.

Typ	PZN	UK	VE	REF	Preis VE
ungefärbt					
250 ml Spenderflasche	08505165	20 Stück	1 Stück	E1 3881105	
1 Liter Dosierflasche	02181974	10 Stück	1 Stück	E1 3881156	
5 Liter Kanister	03036748		1 Stück	E1 6504264	
nachgefärbt					
1 Liter Flasche	01867557	10 Stück	1 Stück	E1 3881059	
5 Liter Kanister	03036731		1 Stück	E1 6504256	

Pflichttext nach § 4 HWG im Anhang des Kataloges.



SOFTASEPT N

Schnelle gebrauchsfertige alkoholische Hautdesinfektion, ideal vor Injektionen. Einwirkzeit ab 15 Sekunden, ideal in treibgasfreier Sprühflasche, farblos oder gefärbt lieferbar.

DGHM-/VAH-gelistet.

Typ	PZN	UK	VE	REF	Preis VE
farblos					
250 ml Sprühflasche	08505018	20 Stück	1 Stück	E1 3887138	
1 Liter Dosierflasche	08505047	10 Stück	1 Stück	E1 3887049	
5 Liter Kanister	04345078		1 Stück	E1 3887294	
gefärbt					
1 Liter Flasche	08505538	10 Stück	1 Stück	E1 3884040	
5 Liter Kanister	04345109		1 Stück	E1 3884295	

Pflichttext nach § 4 HWG im Anhang des Kataloges.

SOFTA-MAN

Händedesinfektionsmittel für trockene bis normale Haut

- Pflegendes Händedesinfektionsmittel
- Wirksam gegen Bakterien (inkl. MRSA, TbB) und Pilze
- Viruswirksamkeit: begrenzt viruzid PLUS (behüllte Viren plus Adeno-, Noro- und Rotaviren)
- Farbstofffrei - allergenarm parfümiert
- Frei von Zusatzwerkstoffen
- Enthält hochwertige Pflegesubstanzen wie Panthenol, Bisabolol und Allantoin
- Einwirkzeit hygienische Händedesinfektion 30 Sekunden
- Einwirkzeit chirurgische Händedesinfektion 60 Sekunden
- DGHM-/VAH, RKI-gelistet (Wirkungsbereich A) und in der IHO-Desinfektionsmittelliste



Typ	PZN	UK	VE	REF	Preis VE
100 ml Flasche	08504958	20 Stück	1 Stück	E1 3865150	
500 ml Spenderflasche	08504964	20 Stück	1 Stück	E1 3865088	
1 Liter Flasche	08504970	10 Stück	1 Stück	E1 3865096	
5 Liter Kanister	02744302		1 Stück	E1 3865290	

Pflichttext nach § 4 HWG im Anhang des Kataloges.

SOFTA-MAN PURE

Alkoholisches Händedesinfektionsmittel – farbstoff- und parfümfrei.

- Allergenarmes Händedesinfektionsmittel
- Wirksam gegen Bakterien (inkl. MRSA, TbB) und Pilze
- Viruswirksamkeit: begrenzt viruzid PLUS (behüllte Viren plus Adeno-, Noro- und Rotaviren)
- Farbstoff- und parfümfrei
- Frei von Zusatzwerkstoffen
- Speziell für besonders sensible Haut
- Einwirkzeit hygienische Händedesinfektion 30 Sekunden
- Einwirkzeit chirurgische Händedesinfektion 60 Sekunden
- DGHM-/VAH-gelistet und in der IHO-Desinfektionsmittelliste



Typ	PZN	UK	VE	REF	Preis VE
500 ml Flasche	01977903	20 Flaschen	1 Stück	E1 19153	
1000 ml Spenderflasche	01977932	10 Flaschen	1 Stück	E1 19154	

Pflichttext nach § 4 HWG im Anhang des Kataloges.

SOFTA-MAN ACUTE

Viruzides, RKI-gelistetes Händedesinfektionsmittel

- Gebrauchsfertiges alkoholisches Hochleistungshändedesinfektionsmittel
 - DGHM-/VAH-, RKI-gelistet (Wirkungsbereich A und B) und in der IHO-Viruzidie-Liste aufgeführt
 - Wirksam gegen Bakterien (inkl. MRSA, TbB) und Pilze
 - Viruswirksamkeit: begrenzt viruzid (inkl. HBV, HCV, HIV) und viruzid
 - Umfassend viruzid in nur 60 Sekunden
 - Norovirenwirksam innerhalb von 15 Sekunden
 - Hygienische Händedesinfektion gem. EN 1500 innerhalb von 15 Sekunden*
 - Farbstoff- und parfümfrei
 - Dermatologisch getestet
 - Für alle Risikobereiche geeignet – insbesondere bei unbekannter Virusexposition
- * Für die hygienische Händedesinfektion ist mindestens eine Einwirkzeit von 30 Sek. einzuhalten.



Typ	PZN	UK	VE	REF	Preis VE
100 ml Kittelflasche	00734038	20 Stück	1 Stück	E1 19113	
500 ml Spenderflasche	00736758	20 Stück	1 Stück	E1 19114	
1000 ml Spenderflasche	00737427	10 Stück	1 Stück	E1 19115	

Pflichttext nach § 4 HWG im Anhang des Kataloges.

SOFTA-MAN VISCORUB

Erstes Händedesinfektionsmittel mit viskoser Konsistenz im deutschen Markt. Gebrauchsfertige, alkoholische Lösung für die hygienische und chirurgische Händedesinfektion.



Typ	PZN	UK	VE	REF	Preis VE
100 ml Flasche	01980466	20 Stück	1 Stück	E1 19158	
500 ml Flasche	01980561	20 Stück	1 Stück	E1 19159	
1 Liter Flasche	01981075	10 Stück	1 Stück	E1 19160	
5 Liter Kanister	01981158		1 Stück	E1 19161	

Pflichttext nach § 4 HWG im Anhang des Kataloges.



MIKROZID AF LIQUID

Gebrauchslösung zur Schnelldesinfektion von Medizinprodukten und anderen Flächen auf Basis von Alkoholen. Mikrobiologische Wirksamkeit: bakterizid, tuberkulozid, levurozid, fungizid, begrenzt viruzid, Norovirus, Polyoma SV40, Rotavirus, Adenovirus (Typ 5). IHO-gelistet, VAH-Zertifikat.

Typ	Hersteller-Nr.	PZN	UK	VE	REF	Preis VE
250 ml Pumpsprayflasche	109160	02877813	10 Stück	1 Stück	E2 1507	
1 Liter Flasche	109301	02877606	10 Stück	1 Stück	E2 1502	
10 Liter Kanister	109102	02877807		1 Stück	E2 1505	
Sprühkopf für 1 Liter Flasche	109126	05370486		1 Stück	E2 0506	

Biozidprodukte vorsichtig verwenden. Vor Gebrauch stets Etikett und Produktinformationen lesen.



MIKROZID AF WIPES

Praktische Desinfektionstücher zur schnellen Desinfektion von Medizinprodukten. Mikrobiologische Wirksamkeit: bakterizid, tuberkulozid, levurozid, fungizid, begrenzt viruzid, Norovirus, Polyoma SV40, Rotavirus, Adenovirus (Typ 5) Viruzid gemäß RKI-Empfehlung Bundesgesundheitsblatt 01/2004 IHO-gelistet, VAH-Zertifikat

Typ	Hersteller-Nr.	PZN	UK	VE	REF	Preis VE
Spenderdose mit 150 Tüchern 14 x 18 cm	109203	08824605	10 Stück	1 Dose	E2 1508	
Nachfüllbeutel mit 150 Tüchern 14 x 18 cm		15319368		20 x 150 Tücher	E2 70002062	

Biozidprodukte vorsichtig verwenden. Vor Gebrauch stets Etikett und Produktinformationen lesen.



MIKROZID AF WIPES JUMBO

Praktische Desinfektionstücher zur schnellen Desinfektion von Medizinprodukten. Mikrobiologische Wirksamkeit: bakterizid, tuberkulozid, levurozid, fungizid, begrenzt viruzid, Norovirus, Polyoma SV40, Rotavirus, Adenovirus (Typ 5) Viruzid gemäß RKI-Empfehlung Bundesgesundheitsblatt 01/2004 IHO-gelistet, VAH-Zertifikat

Typ	PZN	UK	VE	REF	Preis VE
Jumbo Dose mit 220 Tüchern 20 x 20 cm	17386989	10 Stück	1 Dose	E2 70003093	
Jumbo Refill mit 220 Tüchern 20 x 20 cm	17386995		12 x 220 Tücher	E2 70003094	

Biozidprodukte vorsichtig verwenden. Vor Gebrauch stets Etikett und Produktinformationen lesen.



MIKROZID SENSITIVE WIPES JUMBO

Gebrauchsfertige, mit alkoholfreier Wirkstofflösung getränkte Desinfektionstücher. Besonders geeignet für alkoholempfindliche Oberflächen wie Acrylglas etc.. IHO-gelistet, VAH-Zertifikat.

Typ	PZN	UK	VE	REF	Preis VE
Spenderdose mit 200 Tüchern 20 x 20 cm	17414881	10 Dosen	200 Tücher	E2 70003104	
Nachfüllpackung mit 200 Tüchern 20 x 20 cm	17414875		12 x 200 Tücher	E2 70003109	

Biozidprodukte vorsichtig verwenden. Vor Gebrauch stets Etikett und Produktinformationen lesen.



MIKROZID SENSITIVE LIQUID

Gebrauchsfertige Lösung zur reinigenden Desinfektion empfindlicher Flächen und sensibler Medizinprodukte.

- Alkoholfrei
- Gebrauchsfertig
- Sehr schnell und gut wirksam
- Für alkoholempfindliche Flächen
- Gute Reinigungsleistung
- IHO-gelistet, VAH-Zertifikat

Typ	PZN	UK	VE	REF	Preis VE
1 Liter Flasche	17518480	10 Stück	1 Stück	E2 70003135	
5 Liter Kanister	17518617		1 Stück	E2 70003136	

Biozidprodukte vorsichtig verwenden. Vor Gebrauch stets Etikett und Produktinformationen lesen.



MIKROZID UNIVERSAL LIQUID

- Gering alkoholische Gebrauchslösung zur Schnelldesinfektion von Medizinprodukten und anderen Flächen.
- Gute Materialverträglichkeit (z. B. Tablets)
- Schnelle Wirksamkeit (Noro 30 Sek.)
- Wirksam in Anlehnung an EN 16615 (4-Felder-Test) in 1 Min.
- Dermatologisch getestet
- Ohne Farb- und Parfümstoffe
- Hervorragende Reinigungsleistung
- IHO-gelistet, VAH-Zertifikat

Typ	PZN	UK	VE	REF	Preis VE
1 Liter Flasche	12397190	10 Stück	1 Stück	E2 70000998	
5 Liter Kanister	12397209		1 Stück	E2 70000997	

Biozidprodukte vorsichtig verwenden. Vor Gebrauch stets Etikett und Produktinformationen lesen.



PERFORM

Pulverförmiges Konzentrat zur Desinfektion und Reinigung von Medizinprodukten und Flächen auf Basis von Aktiv-Sauerstoff.

- Sehr gute Materialverträglichkeit
- Breites Wirkspektrum (begrenzt viruzid PLUS, tuberkulozid, sporizid (inkl C. difficile)
- Auf Basis von Aktiv-Sauerstoff

Typ	PZN	VE	REF	Preis VE
40 gr Beutel	15638547	60 x 40 Gramm	E2 70001858	

Biozidprodukte vorsichtig verwenden. Vor Gebrauch stets Kennzeichnung und Produktinformationen lesen.



INCIDIN FOAM

Gebrauchsfertiges Schaum-Spray zur alkoholischen Schnelldesinfektion von Medizinprodukten und alkoholbeständigen Oberflächen. Schnelldesinfektion und Reinigung in Kombination mit sicherer und gezielter Anwendung. Keine Aerosolbildung, exzellente Schaumbildung. Bakterizid, levurozid, tuberkuluzid, begrenzt viruzid gem. RKI-Empfehlung 01/2004 sowie wirksam gegen Rota- und Polyoma/SV40-Viren und Papovavirus.

Typ	Hersteller-Nr.	PZN	UK	VE	REF	Preis VE
750 ml Flasche, mit Sprühkopf	3046010		16 Stück	1 Stück	J6 3046010	
5 Liter Kanister	3013420	00985237	2 Stück	1 Stück	J6 YFS2	

Biozidprodukte vorsichtig verwenden. Vor Gebrauch stets Etikett und Produktinformationen lesen.



INCIDIN RAPID

Hocheffizientes Flüssigkonzentrat zur Flächendesinfektion von Medizinprodukten und Flächen aller Art. Viruzid- und Formaldehydfrei. Breites Wirkspektrum gegen Bakterien und Hefen. Hohe Desinfektionsleistung auf allen Flächen, speziell in Risikobereichen. Norovirus wirksam. RKI-gelistet (A/B). VAH-gelistet.

Typ	Hersteller-Nr.	PZN	VE	REF	Preis VE
6 Liter Kanister	3025510	04225285	1 Stück	J6 YRA6	

Biozidprodukte vorsichtig verwenden. Vor Gebrauch stets Etikett und Produktinformationen lesen.



BODE X-WIPES

Universell einsetzbarer Vliestuchspender für alle flüssigen Bode Flächendesinfektionsmittel

- Lösung 28 Tage verwendbar
- Reduziert Arbeitsvorbereitungszeit
- Sparsam im Gebrauch

Zur desinfizierenden Flächenreinigung in allen Bereichen, in denen ein Höchstmaß an Hygiene, Wirtschaftlichkeit und Anwendernutzen erforderlich ist. Besonders empfehlenswert für Bereiche, die mehrmals täglich gereinigt werden müssen.

Typ	Hersteller-Nr.	PZN	UK	VE	REF	Preis VE
Spender blau	981370	10273940	4 Stück	1 Stück	E1 976660	
Spender grün	981372	10273963	4 Stück	1 Stück	E1 976670	
Spender rot	981371	10273957	4 Stück	1 Stück	E1 976680	
Vliesrolle / 90 Tücher	9805562	03538510		6 Rollen	E1 976690	



MIKROBAC TISSUES FLOW PACK

Alkohol- und aldehydfreie Desinfektionstücher zur Schnelldesinfektion von Medizinprodukten und anderen Flächen. Schnell wirksam.

Typ	Hersteller-Nr.	PZN	UK	VE	REF	Preis VE
Flowpack mit 80 Tüchern 18 x 20 cm	981387	06968725	6 Packungen	80 Tücher	E1 977040	
Flowpack, XXL-Format mit 40 Tüchern 25 x 38 cm		10031390	6 Packungen	40 Tücher	E1 981339	

Biozidprodukte vorsichtig verwenden. Vor Gebrauch stets Etikett und Produktinformationen lesen.



MIKROBAC VIRUCIDAL TISSUES

Mikrobac Virucidal Tissues reinigen und desinfizieren alkoholempfindliche nicht-invasive und invasive Medizinprodukte und Oberflächen und können zur Aufbereitung von Ultraschallsonden für transvaginale, transrektale und abdominale Untersuchungen eingesetzt werden.

Typ	PZN	UK	VE	REF	Preis VE
Flowpack mit 80 Tüchern 18 x 20 cm	13583115	6 Packungen	80 Tücher	E1 981531	

Biozidprodukte vorsichtig verwenden. Vor Gebrauch stets Etikett und Produktinformationen lesen.



KOHR SOLIN FF TISSUES

Kohrsolin FF Tissues eignen sich zur unkomplizierten desinfizierenden Reinigung abwaschbarer Oberflächen, z. B. von medizinischen Geräten und Inventar, die unter das Medizinproduktegesetz fallen (MPG) und von Flächen in Krankenhaus, Arztpraxis, Altenheim und in der Industrie (gem. BPD). Wirksamkeit gegen das Affenpockenvirus.

Typ	PZN	UK	VE	REF	Preis VE
Flowpack mit 80 Tüchern 18 x 20 cm	09422487	6 Packungen	80 Tücher	E1 981201	

Biozidprodukte vorsichtig verwenden. Vor Gebrauch stets Etikett und Produktinformationen lesen.



KODAN (N) WIPES DESINFIEKTIONSTÜCHER

Gebrauchsfertige Tücher (14 x 22 cm) zur Desinfektion und Reinigung von Flächen aller Art.

- Kurze Einwirkzeiten
- Universell einsetzbar
- Für den Toilettenbereich und Wickelaufgaben geeignet
- Sehr breite mikrobiologische Wirksamkeit: bakterizid inkl. Tb, fungizid (C.albicans), begrenzt viruzid (inkl. HIV, HBV, HCV, HSV, sowie Influenza-Viren), Adeno- und Rotavirus
- VAH gelistet
- Dermatologisch getestet
- Nicht zur Hautdesinfektion geeignet

Typ	PZN	UK	VE	REF	Preis VE
Spenderdose mit 90 Tüchern	14306665	10 Dosen	90 Tücher	E2 70002034	
Nachfüllpackung mit 90 Tüchern	14306671		20 x 90 Tücher	E2 70002035	

Biozidprodukte vorsichtig verwenden. Vor Gebrauch stets Etikett und Produktinformationen lesen.



BACILLOL AF TISSUES

Alkoholische Schnell-Desinfektionstücher mit umfassender Wirksamkeit. Für Flächen, welche alkoholunempfindlich sind, z. B. in Großküchen- und Lebensmittelbereiche (gem. BPR), Krankenhaus und Altenheim (gem. BPR), med. Geräte und Inventar, die unter das MPG fallen. Rückstandsfrei, parfümfrei, breites Wirkungsspektrum. Wirksamkeit gegen das Affenpockenvirus.
Gem. RKI Liste Stand 31.10.2017 (17. Ausgabe).

Typ	PZN	VE	REF	Preis VE
Flowpack mit 80 Tüchern 18 x 20 cm	02416199	6 x 80 Tücher	E1 981311	

Biozidprodukte vorsichtig verwenden. Vor Gebrauch stets Etikett und Produktinformationen lesen.



BACILLOL TISSUE DESINFEKTIONSTÜCHER

Zur sofortigen Desinfektion und Reinigung von kleinen Flächen, mit umfassender Wirksamkeit und rückstandsfreier Auftrocknung. Parfümfrei, aldehydfrei und gebrauchsfertig. Wirksamkeit gegen das Affenpockenvirus.

Typ	PZN	UK	VE	REF	Preis VE
Spenderdose mit 100 Tüchern 22,5 x 13,9 cm	00916851	12 Dosen	100 Tücher	E1 975670	
Nachfüllpackung mit 100 Tüchern 22,5 x 13,9 cm	00916868	12 Packungen	1 Packung	E1 975673	

Biozidprodukte vorsichtig verwenden. Vor Gebrauch stets Etikett und Produktinformationen lesen.



BACILLOL WIPES

Alkoholische Schnell-Desinfektionstücher in größerem Format und mit umfassender Wirksamkeit. Bacillol Wipes sind gebrauchsfertig zu verwenden. Oberflächen mit Bacillol Wipes sorgfältig abwischen. Auf vollständige Benetzung und die entsprechende Einwirkzeit achten, damit der optimale Desinfektionserfolg gewährleistet ist. Für Acrylglas (Plexiglas) sowie alkoholempfindliche Lacke nicht einsetzbar. Bei empfindlichen Flächen Beständigkeitsprüfung an unauffälliger Stelle vornehmen. Wirksamkeit gegen das Affenpockenvirus.

Typ	PZN	VE	REF	Preis VE
Standbodenbeutel mit 90 Tüchern 38 X 20 cm	05380177	4 x 90 Tücher	E1 976350	

Biozidprodukte vorsichtig verwenden. Vor Gebrauch stets Etikett und Produktinformationen lesen.



BACILLOL 30 SENSITIVE TISSUES

Materialschonende Schnell-Desinfektionstücher zur Desinfektion sensibler Oberflächen im handlichen Flowpack.

Mit Bacillol 30 Sensitive Foam getränkte gebrauchsfertige Desinfektionstücher

- Schnell wirksam
- Aldehyd, farbstoff- und parfümfrei
- Besonders materialschonend, auch geeignet für empfindliche Kunststoffmaterialien wie: Makrolon, Plexiglas und Polysulfon
- Sichere und einfache Entnahme einzelner Tissues aus wiederverschließbarer Flowpack-Verpackung dank praktischem Tuchfaltsystem
- Hochwertiges, reißfestes Vlies
- Hervorragende Benetzung
- Ohne Handschuhe anwendbar
- Gute Reinigungseigenschaften
- In zwei Tuchgrößen verfügbar: Standard und XXL Format
- Wirksamkeit gegen das Affenpockenvirus

Typ	PZN	VE	REF	Preis VE
Flow-Pack mit 24 Standard-Tüchern	16401480	12 x 24 Tücher	E1 981866	
Flow-Pack mit 80 Standard-Tüchern	16401468	6 x 80 Tücher	E1 9816931	
Flow-Pack mit 40 XXL-Tüchern	16401474	6 x 40 Tücher	E1 9818650	

Biozidprodukte vorsichtig verwenden. Vor Gebrauch stets Etikett und Produktinformationen lesen.



SEKUSEPT PLUS

Die leistungsstarke Desinfektion für medizinische Instrumente aus Metall, Kunststoff, Glas. Aldehydfrei. Mit innovativem Wirkstoff Glucoprotamin. Wirksam gegen Bakterien (inkl. TB) und Hefen. Begrenzt viruzid und wirksam gegen Adeno- und Polyomavirus / SV40. Gem. RKI Liste Stand 31.10.2017 (17. Ausgabe). RKI-gelistet (A).

Typ	Hersteller-Nr.	PZN	UK	VE	REF	Preis VE
2 Liter Flasche	3030910	04677797	4 Stück	1 Stück	J6 SA4	
6 Liter Kanister	3011100	06952670		1 Stück	J6 SA6	



SEKUSEPT AKTIV

Die leistungsstarke Komplettlösung für die aktive Reinigung und wirksame Desinfektion von medizinischen Instrumenten und flexiblen Endoskopen mit umfassendem Wirkspektrum (inkl. Bakterien, Sporen, Hefen und Viren). Umfassend materialverträglich. RKI-gelistet (A,B). Viruzid gem. RKI-Empfehlung 01/2004 (DVV 2008).

Typ	Hersteller-Nr.	PZN	UK	VE	REF	Preis VE
1,5 kg Eimer mit Messlöffel	3050470	04681505	4 Stück	1 Stück	J6 SAX4	
6 kg Eimer mit Messbecher	3050570	02255069		1 Stück	J6 SAX6	



SEKUSEPT PULVER CLASSIC

Für die Instrumenten- und Flächendesinfektion anwendbar. Breites Wirkspektrum gegen Bakterien, Hefen, behüllte und unbehüllte Viren (inkl. Noroviren). Viruzid gem. RKI Liste Stand 31.10.2017 (17. Ausgabe). VAH-gelistet.

Typ	Hersteller-Nr.	PZN	UK	VE	REF	Preis VE
2 kg Eimer mit Messlöffel	3049460	02563977	4 Stück	1 Stück	J6 SSC8	
10 kg Eimer mit Messbecher	3101640	02563960		1 Stück	J6 SSC10	

Biozidprodukte vorsichtig verwenden. Vor Gebrauch stets Etikett und Produktinformationen lesen.



TERRALIN PROTECT

Konzentrat zur Desinfektion und Reinigung von Medizinprodukten und von Flächen aller Art

- Aldehydfrei
- Breite, mikrobiologische Wirkung gegen Bakterien (inkl. Tb), Pilze und Viren (HBV, HIV, Rota)
- Ansprechende Anwendung durch besonders frischen und dezenten Duft
- Gute Materialverträglichkeit, kraftvolle Reinigung
- Begrenzt viruzid gem. RKI Liste Stand 31.10.2017 (17. Ausgabe)
- Besonders für geruchssensible Bereiche (z. B. Frühgeborenen-Stationen) geeignet
- IHO-gelistet, VAH-Zertifikat

Typ	Hersteller-Nr.	PZN	UK	VE	REF	Preis VE
2 Liter Flasche	181604	01874020	5 Stück	1 Stück	E2 181611	
5 Liter Kanister	181612	04808756		1 Stück	E2 0208	

Biozidprodukte vorsichtig verwenden. Vor Gebrauch stets Etikett und Produktinformationen lesen.



GIGAZYME

Enzymatischer Reiniger für die manuelle und halbautomatische Aufbereitung von flexiblen Endoskopen und chirurgischen Instrumenten:

- Sehr gute Reinigungskraft durch 3 Enzyme
- Ideal zur Anwendung im Ultraschallbad
- Sparsam im Verbrauch: Anwendungskonzentration bei normaler Verschmutzung 0,5 - 1 %
- Angenehmer Duft
- Keine Schaumbildung
- Hinterlässt keine Rückstände

Typ	PZN	UK	VE	REF	Preis VE
2 Liter Praxisflasche	02458878	5 Stück	1 Stück	E2 132105	
5 Liter Kanister	02458884		1 Stück	E2 132106	



GIGASEPT FF (NEU)

Gigasept FF (neu) ist ein auf Bernsteinsäuredialdehyd basierendes Präparat für die manuelle Desinfektion von chirurgischen und empfindlichen medizinischen Instrumenten. Hervorragende Materialverträglichkeit, 7 Tage Standzeit. Besonders geeignet für thermolabile und thermostabile Endoskope (flexibel und starr) wie Ultraschallsonden. Umfassendes mikrobiologisches Wirkungsspektrum. Frei von Formaldehyd und GDA. VAH-Zertifikat.

Typ	Hersteller-Nr.	PZN	UK	VE	REF	Preis VE
2 Liter Praxisflasche	125502	05963915	5 Stück	1 Stück	E2 1001FF	
5 Liter Kanister	125503	05963921		1 Stück	E2 1002FF	



GIGASEPT INSTRU AF

Aldehydfreies Desinfektions- und Reinigungspräparat für chirurgische Instrumente, Anästhesiezubehör, etc.

- Aldehydfrei
- Sehr gute Reinigungsleistung
- Umfassende mikrobiologische Wirksamkeit
- Verkürzte Einwirkzeit im Ultraschallbad

Typ	PZN	UK	VE	REF	Preis VE
2 Liter Praxisflasche	04197442	5 Stück	1 Stück	E2 107411	
5 Liter Kanister	04197465		1 Stück	E2 107412	



MUCASOL

Flüssiger, mildalkalischer Labor-Intensivreiniger, manuell.

Für Laborgeräte und Instrumente aus Glas, Porzellan, Kunststoff, Gummi und Metall. Gegen Verschmutzungen und Rückstände von Ölen, Fetten, mittelviskosen Silikonfetten, Wachsen, Harzen, Bitumen und Teer. Mucasol wirkt dabei bakteriostatisch.

Typ	UK	VE	REF	Preis VE
2 Liter Flasche	5 Stück	1 Stück	E1 0301	
5 Liter Kanister		1 Stück	E1 0302	



EDISONITE CLASSIC

Das Laborreinigungsgranulat mit der großen Wirkung, alkalisch, entfernt Verschmutzungen durch Öle und Fette, Eiweiß und Blut. Auch im Ultraschallbad wirksam. Ohne Messlöffel!

Typ	Hersteller-Nr.	PZN	UK	VE	REF	Preis VE
1 kg Dose	70003062	00316513	12 Stück	1 Stück	E1 0101	
5 kg Eimer	70003063	00316536		1 Stück	E1 0102	



NEODISHER MEDICLEAN FORTE

Flüssiger alkalischer Universal-Reiniger materialschonend, universell verwendbar, Blut und Proteine werden zuverlässig entfernt.

Typ	VE	REF	Preis VE
5 Liter Kanister	1 Stück	J2 405033	



INSTRUMENTEN-DESINFEKTIONSWANNE

Mit Lochsieb und Deckel, nicht autoclavierbar.

Inhalt	Maße	Hersteller-Nr.	PZN	VE	REF	Preis VE
Mit cremefarbenem Deckel mit Schlitz (ohne Abbildung)						
3 Liter	300 x 200 x 110 mm	882960	03083647	1 Stück	E1 882960-BODE	
Mit weißem Deckel (ohne Abbildung)						
4 Liter	340 x 210 x 120 mm			1 Stück	E1 88296	
Mit transparentem Deckel						
5 Liter	546 x 198 x 120 mm	882860	02423578	1 Stück	E1 88286	
10 Liter	400 x 290 x 180 mm	882940	03655345	1 Stück	E1 88294	



THERMOSEPT X-TRA

Mildalkalischer Hochleistungsreiniger zur maschinellen Instrumentenaufbereitung auf der Basis von Tensiden und Enzymen (silikatfreies Flüssigkonzentrat). Nur für den professionellen Gebrauch.

Typ	VE	REF	Preis VE
5 Liter Kanister	1 Stück	E2 127604	



THERMOSEPT ED

Thermosept ED ist kompatibel mit den Reinigungskomponenten Thermosept ER und Thermosept Endo-Cleaner und bietet die aufeinander abgestimmte Reinigung und Desinfektion für die chemothermische Aufbereitung von flexiblen Endoskopen.

- Bakterizid, tuberkulozid, mykobakterizid, levurozid, begrenzt viruzid und viruzid, gemäß DVV
- Umfassende mikrobiologische Wirksamkeit
- Hervorragende Materialverträglichkeit
- Schaumarm

Typ	VE	REF	Preis VE
5 Liter Kanister	1 Stück	E2 181001	



KORSOLEX ENDO-CLEANER

Reiniger für die chemothermische Endoskopaufbereitung

- Hohe Materialverträglichkeit für Maschine und Endoskop
- Schaumarm
- Kompatibel mit Korsolex Endo-Disinfectant
- Wirksamkeit gegen das Affenpockenvirus

Maschinelle Aufbereitung

Typ	PZN	VE	REF	Preis VE
5 Liter Kanister	07233598	1 Stück	E1 972020	



KORSOLEX ENDO-DISINFECTANT

Desinfektionsmittel für die chemothermische Endoskopaufbereitung

- Kompatibel mit unterschiedlichen Wasserqualitäten
- Formaldehydfrei
- Kompatibel mit Korsolex Endo-Cleaner
- Viruzid
- Wirksamkeit gegen das Affenpockenvirus

Maschinelle Aufbereitung

Typ	PZN	VE	REF	Preis VE
5 Liter Kanister	07233606	1 Stück	E1 972030	



CIDEX OPA

Schnell und hochwirksam. Cidex OPA (Ortho-Phtalaldehyd) - der neue Standard der Instrumentendesinfektion. Schneller unter Beibehaltung einer ausgezeichneten Materialverträglichkeit. Cidex OPA ist nach einer Mindesteinwirkzeit von 5 Minuten wirksam gegenüber einem breiten Spektrum von Mikroorganismen, einschließlich Mikrobakterien und Viren.

Typ	UK	VE	REF	Preis VE
3,8 Liter Flasche	4 Stück	1 Stück	J7 20391	
Teststreifen		2 x 15 Stück	J7 CX20393	



QUARTAMON MED

Desinfektion und Reinigung von Flächen und Inventar.

- Wirksam gegen Bakterien, Hautpilze und lipophile Viren (z. B. Herpes Simplex-, HIV, Hepatitis B- und Papova-Viren)
- Frei von Phenolen, Formaldehyd und anderen aldehydischen Wirkstoffen
- Gute Materialverträglichkeit
- Hervorragende Reinigungsleistung
- Wirtschaftlich durch geringe Einsatzkonzentration
- Angenehmer Geruch

Typ	Hersteller-Nr.	PZN	UK	VE	REF	Preis VE
2 Liter Flasche	100108	08491807	5 Stück	1 Stück	E2 4020	
5 Liter Kanister	100109	08491813		1 Stück	E2 4030	

Biozidprodukte vorsichtig verwenden. Vor Gebrauch stets Etikett und Produktinformationen lesen.



STABIMED FRESH

Desinfektion und Reinigung von thermolabilen und thermostabilen Instrumenten

- Aldehyd-, phenol- und QAV-frei
- Schnelle und schonende Aufbereitung von chirurgischem und zahnärztlichem Instrumentarium, starren und flexiblen Endoskopen,
- Anästhesiezubehör, Laborgeräten und anderen thermolabilen Materialien
- Wirkt gegen Bakterien (inkl. TbB und MRSA) und Pilze

- Begrenzt viruzid (inkl. HBV, HCV, HIV) und wirksam gegen Rota-, Polyoma- und Adenoviren
- Im Ultraschallbad einsetzbar
- Außergewöhnliche Reinigungskraft, verbunden mit optimalem Blut- und Sekretlösevermögen
- DGHM-/VAH-gelistet und in der IHO-Viruzidie-Liste

Typ	PZN	UK	VE	REF	Preis VE
1 Liter Flasche	08713343	10 Stück	1 Stück	E1 19689	
5 Liter Kanister	08715158		1 Stück	E1 19690	

BACILLOL 30 SENSITIVE FOAM

Materialschonendes Schnelldesinfektionsmittel zur Desinfektion von empfindlichen Oberflächen.

- Anwendung als Sprühschaum
- Gebrauchsfertige Desinfektionsmittellösung
- Schnell wirksam
- Besonders materialschonend, auch geeignet für empfindliche Materialien wie: Makrolon, Plexiglas und Polysulfon
- Aldehyd-, farbstoff- und parfümfrei
- Hervorragende Benetzung
- Ohne Handschuhe anwendbar
- Gute Reinigungseigenschaften
- Wirksamkeit gegen das Affenpockenvirus.



Typ	PZN	UK	VE	REF	Preis VE
750 ml Flasche, inkl. Schaumprühkopf	16401451	8 Stück	1 Stück	E1 9816901	
5 Liter Kanister	17401045		1 Stück	E1 9818610	

Biozidprodukte vorsichtig verwenden. Vor Gebrauch stets Etikett und Produktinformationen lesen.



KOHR SOLIN FF

Flächendesinfektionsreiniger ohne Formaldehyd.

Gute Reinigungswirkung, breites Wirkungsspektrum, inklusive Viruzidie.

Anwendung: Desinfizierende Reinigung abwaschbarer Oberflächen im Wischverfahren e.g. med. Geräte und Inventar (gem. MPG) und Krankenhaus u. Altenheim (gem. BPR). IHO-gelistet, VAH-Zertifikat. Wirksamkeit gegen das Affenpockenvirus.

Typ	Hersteller-Nr.	PZN	VE	REF	Preis VE
125 Beutel à 40 ml	975382	07438099	1 Packung	E1 234	
5 Liter Kanister	202390	04764450	1 Stück	E1 20239	

Biozidprodukte vorsichtig verwenden. Vor Gebrauch stets Etikett und Produktinformationen lesen.



BODEDEX FORTE

Flüssigreiniger für Instrumente, selbsttätig reinigende Wirkung. Gut reinigend auch bei hartnäckiger Verschmutzung, löst auch Reste von Kontrastmitteln, schaumarm. Auch gut für die Vorreinigung einsetzbar, ideal im Ultraschallbad. Alle Kaltlichtinstrumente wie Gastroskope, Biopsieschlingen, Rektoskope sind damit zu reinigen.

Typ	PZN	UK	VE	REF	Preis VE
2 Liter Flasche	00946415	4 Stück	1 Stück	E1 973762	
5 Liter Kanister	00946421		1 Stück	E1 973769	



BACILLOF AF

Alkoholisches Schnelldesinfektionsmittel für Flächen, welche alkoholunempfindlich sind, z. B. in Großküchen- und Lebensmittelbereiche (gem. BPR), Krankenhaus und Altenheim (gem. BPR), med. Geräte und Inventar, die unter das MPG fallen. Rückstandsfrei, parfümfrei, breites Wirkungsspektrum. Wirksamkeit gegen das Affenpockenvirus.

Typ	PZN	UK	VE	REF	Preis VE
50 ml Flasche		50 Stück	1 Stück	E1 973381	
500 ml Flasche	00182662	20 Stück	1 Stück	E1 973385	
1 Liter Flasche	00182679	10 Stück	1 Stück	E1 973380	
5 Liter Kanister	00182685		1 Stück	E1 973389	
Sprühkopf für 500/1000 ml Flaschen	02423584		1 Stück	E1 81587	

Biozidprodukte vorsichtig verwenden. Vor Gebrauch stets Etikett und Produktinformationen lesen.



MIKROBAC FORTE

Aldehydfreier Flächen-Desinfektionsreiniger mit Schutzfaktor. Gut materialverträglich. Breites Wirkungsspektrum, geeignet für alle abwaschbaren Produkte und Flächen, z. B. Geräte, Fliesen, Wand- und Bodenflächen.

Typ	Hersteller-Nr.	PZN	VE	REF	Preis VE
250 Beutel à 20 ml	975392	07438030	1 Packung	E1 10104	
5 Liter Kanister	975395	04764467	1 Stück	E1 10109	

Biozidprodukte vorsichtig verwenden. Vor Gebrauch stets Etikett und Produktinformationen lesen.



ELTRA

Zur bioziden Anwendung für desinfizierendes Waschen von weißen und farbigen Textilien aus reiner Baumwolle, Mischgewebe und Synthetik wie Krankenhauswäsche, Praxiswäsche, Altenheimwäsche, Textilien aus anderen hygienesensiblen Bereichen sowie Berufsbekleidung aus Küche und Lebensmittelverarbeitung, Feuchtwischbezüge aus Krankenhäusern.

Gelistet für die chemothermische Wäschedesinfektion bei 60/70/80 °C gemäß RKI (AB) und VAH.

Typ	Hersteller-Nr.	PZN	VE	REF	Preis VE
6 kg Trommel	1011210	00727073	1 Stück	J6 EL6	
20 kg Papiersack	1011200		1 Stück	J6 EL20	

Biozidprodukte vorsichtig verwenden. Vor Gebrauch stets Etikett und Produktinformationen lesen.



HELIPUR H PLUS N

- Schonende Desinfektion von thermolabilen Artikeln, wie z. B. Endoskope oder Kunststoffinstrumente. Breites Wirkungsspektrum, sehr wirtschaftlich durch niedrige Anwendungskonzentrationen.
- Schonende Aufbereitung von flexiblen Endoskopen, Anästhesie-Zubehör und anderen thermolabilen Materialien
- Sehr gute Materialverträglichkeit
- Umfassendes Wirkungsspektrum: Bakterien (inkl. MRSA, TbB und Mykobakterien) und Pilze; begrenzt viruzid (inkl. HBV, HCV, HIV) und viruzid
- Sehr wirtschaftlich durch niedrige Anwendungskonzentration
- Im Ultraschallbad einsetzbar
- DGHM-/VAH-gelistet und in der IHO-Viruzidie-Liste

Typ	PZN	UK	VE	REF	Preis VE
1 Liter Dosierflasche	08504929	10 Stück	1 Stück	E1 3891950	
5 Liter Kanister	08504941		1 Stück	E1 3892050	



HELIPUR

Zum Desinfizieren und Reinigen von thermostabilen Instrumenten und Artikeln aus Metall, Glas und Keramik. Wirtschaftlich: nur 1,5 % Lösung bei 60 Minuten Einwirkzeit.

- Desinfektion und Reinigung in einem Arbeitsvorgang; kontaminierte Instrumente werden direkt in die Gebrauchslösung eingelegt, manuelle Vor- und Nachreinigung ist in der Regel nicht erforderlich
- Aldehydfrei
- Sehr wirtschaftlich in der Anwendung
- Ultraschallbad geeignet
- DGHM-/VAH- und RKI-gelistet und in der IHO-Viruzidie-Liste

Typ	PZN	UK	VE	REF	Preis VE
1 Liter Dosierflasche	08505202	10 Stück	1 Stück	E1 3891062	
5 Liter Kanister	02387598		1 Stück	E1 6505520	



HEXAQUART XL

Aldehydfreies Flächendesinfektionsmittel (Konzentrat)

- Reinigung und Desinfektion von Inventar und Böden
- Basierend auf Amin und quartären Ammoniumverbindungen
- Aktiv gegen Bakterien, Mykobakterien, Hefen, umhüllte Viren (HIV / HCV / BV), Adeno-, Noro-, Rota- und Vaccinia-Virus
- DGHM-/VAH- und RKI-gelistet und in der IHO-Viruzidie-Liste

Typ	PZN	VE	REF	Preis VE
1 Liter Flasche	14138883	1 Stück	E1 19940	
5 Liter Kanister	14138908	1 Stück	E1 19941	

Biozidprodukte vorsichtig verwenden. Vor Gebrauch stets Etikett und Produktinformationen lesen.



HEXAQUART PURE

Konzentrat zur kombinierten Desinfektion und Reinigung von Inventar und Fußböden

- Aldehydfrei, ohne Amine und ohne Parfüm
- Kurze Einwirkzeiten - Schnelldesinfektion (5 Min.) möglich
- Wirkt gegen Bakterien (inkl. MRSA) und Pilze; begrenzt viruzid (inkl. HBV, HCV, HIV) und wirksam gegen Polyoma- und Noroviren
- Gute Materialverträglichkeit mit den am häufigsten eingesetzten Materialien bei Fußböden und Inventar
- Einsetzbar im B.Braun Wipes Tuchspendersystem, Haltbarkeit 4 Wochen
- DGHM-/VAH-gelistet und in der IHO-Viruzidie-Liste

Typ	PZN	VE	REF	Preis VE
1 Liter Flasche	14138914	1 Stück	E1 19942	
5 Liter Kanister	14138920	1 Stück	E1 19943	

Biozidprodukte vorsichtig verwenden. Vor Gebrauch stets Etikett und Produktinformationen lesen.



INCIDIN LIQUID

Farb- und duftstofffreie gebrauchsfertige Lösung zur alkoholischen Schnelldesinfektion von Medizinprodukten und alkoholbeständigen Oberflächen. Schnelldesinfektion von nicht porösen Flächen einschl. Oberflächen von Medizinprodukten, auch ohne mechanische Einwirkung gemäß DIN 16777. Gute Benetzung, schnelle und rückstandsfreie Abtrocknung. Bakterizid, levurozid, tuberkoluzid, begrenzt viruzid gem. RKI Liste Stand 31.10.2017 (17. Ausgabe) sowie wirksam gegen Rota- und Polyoma/SV40-Viren. VAH gelistet.

Typ	Hersteller-Nr.	PZN	UK	VE	REF	Preis VE
1 Liter Flasche, ohne Sprühkopf	3011340/3311340/3096220	12546595	12 Stück	1 Stück	J6 YLS12	
5 Liter Kanister	3011350/30311350/3096300	07503081	2 Stück	1 Stück	J6 YLS2	

Biozidprodukte vorsichtig verwenden. Vor Gebrauch stets Etikett und Produktinformationen lesen.



INCIDIN PLUS

Aldehydfreies Flüssigkonzentrat mit patentiertem Wirkstoff Glucoprotamin zur Flächendesinfektion von Medizinprodukten und Flächen aller Art. Optimale Desinfektion und Reinigung in Kombination mit vollständiger, biologischer Abbaubarkeit. Bakterizid, levurozid, begrenzt viruzid gem. RKI Liste Stand 31.10.2017 (17. Ausgabe) sowie wirksam gegen Rota-, Adeno- und Polyoma/SV40-Viren. RKI-gelistet (A).

Typ	Hersteller-Nr.	PZN	UK	VE	REF	Preis VE
400 Dosierbeutel à 20 ml	3012520	00615397		1 Packung	J6 YA20	
2 Liter Nachfüllflasche mit Zwangsdosierer	3011510	07328181	3 Stück	1 Stück	J6 YA3N	
6 Liter Kanister	3011520	06952575		1 Stück	J6 YA6	

Biozidprodukte vorsichtig verwenden. Vor Gebrauch stets Etikett und Produktinformationen lesen.



INCIDIN PRO

Aldehydfreies Konzentrat zur Flächendesinfektion von Oberflächen aller Art. Incidin Pro setzt mit seiner SMART-BALANCED-Formel einen neuen Standard für die Profi-Reinigung und Desinfektion von Oberflächen. Incidin Pro ist umfassend geprüft und VAH-gelistet. Die breite Wirksamkeit ist nach den neuesten EN Standards, DGHM- und DVV-Methoden getestet. Bakterizid, mykobakterizid, begrenzt viruzid gem. RKI Liste Stand 31.10.2017 (17. Ausgabe) sowie wirksam gegen Adeno-, Rota- und Noroviren. Incidin Pro zeichnet sich aus durch kurze Einwirkzeiten, niedrige Anwendungskonzentrationen und sehr gute Reinigungsleistung.

Typ	PZN	UK	VE	REF	Preis VE
400 Dosierbeutel à 20 ml	10832871		1 Packung	J6 3076560	
2 Liter Flasche	10179388	3 Stück	1 Stück	J6 3076680	
6 Liter Kanister	10179371		1 Stück	J6 3076760	

Biozidprodukte vorsichtig verwenden. Vor Gebrauch stets Etikett und Produktinformationen lesen.



MELSEPT SF

Formaldehydfreies Flächendesinfektionsmittel mit hoher Reinigungskraft, wirtschaftlich in der Verwendung, nur 0,5 % Lösung, breites Wirkungsspektrum.

Typ	Hersteller-Nr.	PZN	UK	VE	REF	Preis VE
1 Liter Dosierflasche	18906	08505314	10 Stück	1 Stück	E1 3874168	
5 Liter Kanister	18907	03126888		1 Stück	E1 3874052	

Biozidprodukte vorsichtig verwenden. Vor Gebrauch stets Etikett und Produktinformationen lesen.

MELISEPTOL NEW FORMULA

Flächendesinfektionsmittel Meliseptol mit neuer Rezeptur.

Meliseptol New Formula ist frei von Zusatzwirkstoffen und hat ein verbessertes mikrobizides Wirkspektrum. Meliseptol ist ein gebrauchsfertiges alkoholisches



Desinfektionsmittel zum Versprühen oder Wischen. Es eignet sich für die Desinfektion von medizinischem Inventar und anderen alkoholbeständigen Oberflächen. Bei einer Einwirkzeit von nur einer Minute wirkt Meliseptol New Formula gegen Bakterien (inkl. MRSA, TbB und Mykobakterien) und Pilze; es ist begrenzt viruzid (inkl. HBV, HCV, HIV) und wirksam gegen Rota-, Adeno- und Noroviren. Dabei enthält es keine zusätzlichen Wirkstoffe wie z.B. QAV, Amine oder Aldehyde und ist DGHM-/VAH-gelistet sowie in der IHO-Viruzidie-Liste.

Typ	Hersteller-Nr.	PZN	UK	VE	REF	Preis VE
250 ml Sprayflasche	19763	10966123	20 Stück	1 Stück	E1 19763	
1 Liter Flasche, eckig, ohne Sprühkopf	19761	10966169	10 Stück	1 Stück	E1 19761	
1 Liter Flasche, rund, ohne Sprühkopf	19764	10966152	10 Stück	1 Stück	E1 19764	
5 Liter Kanister	19758	10966175		1 Stück	E1 19758	
Sprühkopf		02182034		1 Stück	E1 6510094	

Biozidprodukte vorsichtig verwenden. Vor Gebrauch stets Etikett und Produktinformationen lesen.

MELISEPTOL FOAM PURE

Schaum zur Schnelldesinfektion auch für empfindliche Flächen

- Gute Materialverträglichkeit bei alkoholempfindlichen Materialien wie z. B. Kunststoffoberflächen medizinischer Geräte, Acrylglas, Ultraschallköpfe und -sonden, (inkl. Vaginalsonden) und Untersuchungsliegen
- Wirkt gegen Bakterien (inkl. TbB und MRSA) und Pilze, ist begrenzt viruzid (inkl. HBV, HCV, HIV) und wirksam gegen Rota-, Polyoma- und aviäre Influenzaviren
- DGHM-/VAH-gelistet und in der IHO-Viruzidie-Liste



Typ	Hersteller-Nr.	PZN	UK	VE	REF	Preis VE
750 ml Schaumsprühflasche	19171/19796	07314546	12 Stück	1 Stück	E1 19171	
5 Liter Kanister		07314552		1 Stück	E1 19288	

Biozidprodukte vorsichtig verwenden. Vor Gebrauch stets Etikett und Produktinformationen lesen.

MELISEPTOL RAPID

Sprühdesinfektionsmittel für Inventar, treibgasfrei. Besonders umfassend und schnell wirksam.



Typ	PZN	UK	VE	REF	Preis VE
250 ml Flasche	01264592	20 Stück	1 Stück	E1 18564	
250 ml Flasche	01264534	20 Stück	1 Stück	E1 18566	
1 Liter Flasche	01264586	10 Stück	1 Stück	E1 18565	
5 Liter Kanister	01264600		1 Stück	E1 18567	

Biozidprodukte vorsichtig verwenden. Vor Gebrauch stets Etikett und Produktinformationen lesen.

MELISEPTOL HBV-TÜCHER

Gezielte Wischdesinfektion für kleine Flächen, breites Spektrum, leicht entnehmbar, überall einsetzbar.



Typ	Hersteller-Nr.	PZN	UK	VE	REF	Preis VE
Spenderdose mit 100 Tüchern 14 x 20 cm	18706	01889406	12 Dosen	100 Tücher	E1 9321608	
Nachfüllpackung mit 100 Tüchern 14 x 20 cm	18707	01889412	12 Packungen	100 Tücher	E1 9321616	

Biozidprodukte vorsichtig verwenden. Vor Gebrauch stets Etikett und Produktinformationen lesen.

MELISEPTOL WIPES SENSITIVE

Desinfektionstücher für alkoholempfindliche Flächen.

- Weiche, gebrauchsfertige Tücher zur Schnelldesinfektion
- von Ultraschallköpfen und anderen alkoholempfindlichen Oberflächen
- Getränkt mit Meliseptol Foam pure
- Sehr gute Materialverträglichkeit

- Weiche, nicht fuselnde Vliesqualität, vermeidet ein Verkratzen von empfindlichen Oberflächen
- Schnell wirksam, auch gegen Polyomaviren
- Dermatologisch getestet
- Aldehyd- und aminfrei
- Farbstoff- und Parfümfrei
- Tränkflüssigkeit DGHM-/VAH-gelistet und in der IHO-Viruzidie-Liste



Typ	PZN	UK	VE	REF	Preis VE
Spenderdose mit 60 Tüchern 15,2 x 20 cm	06810007	12 Dosen	60 Tücher	E1 19582	
Nachfüllpackung mit 60 Tüchern 15,2 x 20 cm	06810013	12 Packungen	60 Tücher	E1 19530	
Flowpack mit 42 XL-Tüchern, 24 x 30 cm	12143124	6 Packungen	42 Tücher	E1 19893	
Flowpack mit 100 Tüchern, 18 x 20 cm	12143130	6 Packungen	100 Tücher	E1 19894	

Desinfektionsmittel sicher verwenden. Vor Gebrauch stets Kennzeichnung und Produktinformation lesen.



SEIFEN- UND DESINFEKTIONSMITTELSPENDER

- Mit Kunststoffpumpe
- Komplet aus Kunststoff, inklusive Tropfschale
- Mit weiß-grauen, langen Armhebel aus Kunststoff und Wandhalterung
- Geeignet für alle herkömmlichen 500 ml Flaschen

Maße: 265 x 145 x 210 mm

Typ	VE	REF	Preis VE
Armhebelspender für 500 ml Flaschen	1 Stück	J2 50000	
Ersatz-Pumpeneinsatz für Seifen-/Desinfektionsspender	1 Stück	J2 50000EP	

SEIFEN- UND DESINFEKTIONSMITTELSPENDER AUS ALUMINIUM, 500 ML

- Mit Pumpe (rostfreier Stahl)
- Komplet aus Aluminium, silber
- Mit 14 cm langem Edelstahl Armhebel, abschliessbarer Frontplatte, 2 Schlüsseln und Wandhalterung
- Geeignet für alle herkömmlichen 500 ml Flaschen

Gewicht: 620 g

Maße: 287 x 84 x 225 mm



Typ	VE	REF	Preis VE
Seifen- und Desinfektionsmittelspender, 500 ml	1 Stück	J2 60000	
Ersatzpumpe (rostfreier Stahl), für Seifen- und Desinfektionsmittelspender, 500 ml	1 Stück	J2 60000EP	

SEIFEN- UND DESINFEKTIONSMITTELSPENDER AUS ALUMINIUM, 1000 ML

- Mit Pumpe (rostfreier Stahl)
- Komplet aus Aluminium, silber
- Mit 14 cm langem Edelstahl Armhebel, abschließbarer Frontplatte, 2 Schlüsseln und Wandhalterung
- Geeignet für alle herkömmlichen 1000 ml Flaschen

Gewicht: 820 g

Maße: 327 x 84 x 225 mm



Typ	VE	REF	Preis VE
Seifen- und Desinfektionsmittelspender, 1000 ml	1 Stück	J2 70000	
Ersatzpumpe (rostfreier Stahl), für Seifen- und Desinfektionsmittelspender, 1000 ml	1 Stück	J2 70000EP	

SEIFEN- UND DESINFEKTIONSMITTELSPENDER, 500/1000 ML

Batteriebetrieben, für 500 ml/ 1000 ml Flaschen (Lieferumfang ohne Batterien)
 Der sensorgesteuerte Mechanismus verhindert nosokomiale Infektionen, da der Spender zum Auslösen in keinsten Weise in Kontakt mit den Händen kommt. Der Sensorspender kann freistehend oder an einer Wand montiert zum Einsatz kommen. Der berührungslose Sensorspender wird mit 2 Pumpen geliefert und ist dadurch für sämtliche Flüssigseifen als auch für alle Händedesinfektionsmittel hervorragend geeignet.

Lieferumfang:

- Mit Montageplatte und Schraubenset
- Tropfschale
- Tropfpumpe für Flüssigseife
- Sprühpumpe für Händedesinfektionsmittel
- Einlage zur Verwendung von 500 ml Euro-Flaschen

Maße: 104 x 190 x 312 mm



Typ	VE	REF	Preis VE
Seifen- und Desinfektionsmittelspender, 500 ml/1000 ml	1 Stück	J2 80000	

TISCH SEIFEN-UND DESINFEKTIONSMITTELSPENDER MIT INFRAROT SENSOR, 250 ML

- Ideal für Küchen, Hotels, Restaurants, Ladentheken, Besprechungsräume
- Mit einem Infrarot Bewegungssensor ausgestattet, gibt der Seifenspender die Flüssigkeit automatisch frei, sobald der Sensor Ihre Hände erkennt
- Berührungslose Bedienung, sauber und hygienisch
- Für Flüssigseife, Desinfektionsmittel
- Infrarot Sensor spendet automatisch: Optimale Hygiene
- Füllmenge 250 ml
- Stromversorgung mit 4 AAA Micro Batterien (nicht im Lieferumfang enthalten).
- Mit An-/Aus-Schalter

Höhe: 19 cm

Durchmesser: ca. 7,5 cm



Typ	VE	REF	Preis VE
Seifen- und Desinfektionsmittelspender, 250 ml	1 Stück	J2 90000	



ARMHEBELSPENDER UNIVERSAL

- ABS, weiß
- Mit Wandhalterung
- Abschließbare Verschlussplatte
- Auswechselbare Pumpe
- Flexible Dosiermengeneinstellung
- Für alle herkömmlichen 500 ml und 1.000 ml Flaschen
- 1.000 ml Flasche im Lieferumfang enthalten
- Inklusive Adapter für 500 ml Flasche

Typ	VE	REF	Preis VE
Armhebelspender Universal für 500 ml und 1000 ml Flaschen	1 Stück	J2 1500	
Tropfschale für Seifenspender, ABS, weiß	1 Stück	J2 80018	



INGO-MAN SEIFEN- UND DESINFEKTIONSMITTELSPENDER

Für Flüssigseifen, alkoholische Händedesinfektionsmittel, Lotionen etc., autoklavierbar, Aluminiumgehäuse mit Edelstahlhebel für Ellbogenbedienung, austauschbare Edelstahlpumpe (3 Dosiermengen einstellbar). Passend für Einwegflaschen von Bode und Schülke & Mayr. Diese Spender entsprechen den Richtlinien der DGHM für Handhygiene.

Typ	Maße	HerstellerNr	VE	REF	Preis VE
500 ml, mit langem Armhebel	82 x 282 x 230 mm	1115400/ELS26A	1 Stück	G1 ELS24	
1000 ml, mit langem Armhebel	82 x 325 x 230 mm	1005100/TLS26A	1 Stück	G1 TLS24	
1000 ml, mit kurzem Armhebel	94 x 317 x 162 mm	1220900/T26A/25	1 Stück	G1 1220900	



INGO-MAN SCHALENHALTER

Zum Einhängen für diverse Ingo-Man-Spender.

Typ	HerstellerNr	VE	REF	Preis VE
passend für 500 ml Spender	263800	1 Stück	G1 SHE	
passend für 1000 ml Spender	161100	1 Stück	G1 SHT	



BODE DOSIERPUMPEN

Kunststoffpumpe zur problemlosen Produktentnahme aus Bode Originalabbinden.

Typ	VE	REF	Preis VE
langer Auslauf, für 350 / 500 ml-Flaschen	1 Stück	E1 981602	
langer Auslauf, für 1000 ml-Flaschen	1 Stück	E1 981603	



HANDZERSTÄUBER MIT FLASCHE

Zum Selbstdosieren und Versprühen von Desinfektionsmitteln und Flüssigkeiten.

- Polypropylen-Kunststoffdüse: 0,6 mm
- Düsenverstellung: EIN/AUS und stufenlos
- Sprühmenge pro Hub: 1,2 ml
- Saugschlauchlänge: 280 mm
- Gewinde: 27 mm

Typ	VE	REF	Preis VE
mit 500 ml Leerflasche und Kegel	1 Stück	E8 500 K3	
mit 1 Liter Leerflasche und Kegel	1 Stück	E8 1010 K3	

HYGIENESTATION LIGHT

Ständer inkl. Halterung für Desinfektionsmittelflaschen 500 ml oder 1.000 ml.

- Rostfreier Edelstahl (1.4301) für beste Hygieneeigenschaften
- Kurze Aufbauzeit, nur 2-3 Minuten (Fußmontage mit nur einer Schraube)

Technische Daten

Material: Edelstahl / Aluminium
 Rohrdurchmesser: 25 mm
 Fußdurchmesser: 635 mm
 Höhe: 1240 mm

Ohne Flasche und ohne Pumpe.



	Typ	VE	REF	Preis VE
❶	Station für Desinfektionsmittelflaschen 500 ml	1 Stück	G1 HYG001	
❶	Station für Desinfektionsmittelflaschen 1000 ml	1 Stück	G1 HYG002	

HYGIENE-TOWER

Hygiene-Tower aus geschliffenen Edelstahl, mit schwarz-pulverbeschichteter Grundplatte, mit Montagevorrichtung für Desinfektionsmittelspender.

Passend für berührungsfreien Seifen- und Desinfektionsmittelspender 500/1000 ml. REF. J2 80000 sowie für die manuellen Aluminiumspender REF. J2 60000, REF. J2 70000 und REF. J2 50000
 Plattenaufnahme auch für weitere diverse Marken geeignet.

Grundplatte: 450 x 450 mm
 Höhe: 1500 mm

Ohne Spender, jedoch inkl. Montageanleitung.



	Typ	VE	REF	Preis VE
❷	Hygiene Tower, ohne Spender	1 Stück	G1 300400	



INGO-MAN HYGIENESTATIONEN E AFP

Hygienestation aus Edelstahl mit ingo-man plus Desinfektionsmittelspender 1000 ml und Auffangschale.

- Edelstahl mit Anti-Fingerprint-Beschichtung
- Ideal für Eingangsbereiche und Orte, an denen eine Wandanbringung von Spendern nicht erwünscht oder möglich ist
- Zur Unterstützung der Infektionsprävention im öffentlichen und halböffentlichen Bereich
- Zum Selbstaufbau beim Anwender

Technische Daten

Material: Edelstahl, geschliffen mit Anti-Fingerprint-Beschichtung (AFP)
 Bodenplatte: Edelstahl, mit Anti-Fingerprint-Beschichtung, mit Gummifüßen



	Typ	Maße	VE	REF	Preis VE
❶	Edelstahl-Säule, inkl. manuellem Desinfektionsmittelspender 1000 ml und Auffangschale	350 x 1260 x 406 mm	1 Stück	G1 1420163	
❷	Edelstahl-Säule, inkl. Touchless Desinfektionsmittelspender 1000 ml und Auffangschale	350 x 1211 x 434 mm	1 Stück	G1 1420164	



servocare
NÜTZLICHES FÜR DEN ALLTAG



**SERVOCARE EINWEG WASCHHANDSCHUH
FASERVLIES**
Blau-weiss

Maße	UK	VE	REF	Preis VE
15 x 23 cm	20 Pack.	50 Stück	J2 407	

servocare
NÜTZLICHES FÜR DEN ALLTAG



**SERVOCARE EINWEG WASCHHANDSCHUH
NATURFASERVLIES**
Naturfarben, Molton.

Maße	UK	VE	REF	Preis VE
15 x 22 cm	20 Pack.	50 Stück	J2 408	



Das hochleistungsfähige, kosteneffiziente Handtuchsystem, **KIMBERLY-CLARK PROFESSIONAL*** Handtücher aus **AIRFLEX*** Material. Im Gegensatz zu herkömmlichen Papierhandtüchern verhindert das hoch saugfähige **AIRFLEX*** Material, dass die Handtücher zerreißen oder durchnässen. Sie bleiben jederzeit angenehm im Gebrauch und bieten eine hohe Trockenleistung. Durch das Interfold-System entfaltet sich das Handtuch optimal, so dass nur 1 Handtuch pro Trocknung genügt.



KLEENEX PREMIER HANDTÜCHER

Unser leistungsstärkstes Handtuch. Ein Handtuch genügt. Extra dick. 3-lagig. Weißes, kräftiges Material von höchster Saugfähigkeit. Kartonverpackung. Geeignet für AQUARIUS* Handtuchspender HA 6945 und HA 6956.

Typ	Maße	VE	REF	Preis VE
3-lagig, weiß, interfold, AIRFLEX* Material	21,5 x 31,5 cm	15 x 72 Tücher (1080 Tücher)	HA 6764	

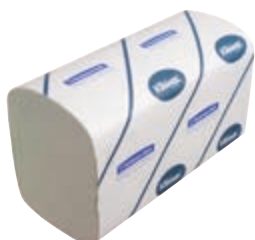

KLEENEX ULTRA FALTHANDTÜCHER

Supersofte, weiße, 3-lagige Handtücher aus **AIRFLEX*** Material, hautschonend, weich und hoch saugfähig. Optimaler Pflegekomfort, ideal für häufiges Händetrocknen. Kartonverpackung. Geeignet für AQUARIUS* Handtuchspender HA 6945 und HA 6956.

Typ	Maße	VE	REF	Preis VE
3-lagig, weiß, interfold, AIRFLEX* Material	31,5 x 21,5 cm	15 x 96 Tücher (1440 Tücher)	HA 6710	



KLEENEX ULTRA HANDTÜCHER

Weiche, weiße, 2-lagige Handtücher aus **AIRFLEX*** Material, hautschonend, sehr saugstark, effizient und wirtschaftlich. Optimale Qualität für jeden Waschraum. Kartonverpackung. Geeignet für AQUARIUS* Handtuchspender HA 6945 und HA 6956.

Typ	Maße	VE	REF	Preis VE
2-lagig, weiß, interfold, AIRFLEX* Material	21,5 x 21 cm	15 x 186 Tücher (2790 Tücher)	HA 6789	
2-lagig, weiß, interfold, AIRFLEX* Material	21,5 x 41,5 cm	30 x 94 Tücher (2820 Tücher)	HA 6772	
2-lagig, weiß, interfold, AIRFLEX* Material	31,5 x 21,5 cm	15 x 124 Tücher (1680 Tücher)	HA 6778	



SCOTT PERFORMANCE HANDTÜCHER

Die schnell aufsaugenden Handtücher aus 1-lagigem **AIRFLEX*** Material garantieren durch hohe Feuchtigkeitsaufnahme und Nassfestigkeit ein effizientes Trocknen der Hände. Geeignet für AQUARIUS* Handtuchspender HA 6945 und HA 6956.

Typ	Maße	VE	REF	Preis VE
1-lagig, weiß, interfold, AIRFLEX* Material	21,5 x 31,5 cm	15 x 212 Tücher (3180 Tücher)	HA 6663	



SCOTT CONTROL PAPIERHANDTÜCHER

Scott Control blaue, detektierbare Falthandtücher zum Abtrocknen der Hände in kontaminierten Umgebungen, z. B. Bereiche der Lebensmittelzubereitung und stark frequentierten Waschräume. Die einzigartige Airflex-Technologie sorgt für hervorragende Saugfähigkeit und verringert das Risiko von Kreuzkontamination. Die Papierhandtücher sind zertifiziert mit FSC und EU Ecolabel und bieten damit umweltbewusste Händehygiene. Zertifiziert für den Lebensmittelkontakt. Geeignet für Aquarius Falthandtuchspendern (6945 und 7171) und Kimberly-Clark Professional Falthandtuchspendern (6692 und 8971). Kompatibel mit einer Vielzahl von Kimberly-Clark Papiertuchspendern.

Typ	Maße	VE	REF	Preis VE
1-lagig blau, interfold, AIRFLEX* Material	31,5 x 20 cm	15 x 240 Tücher (3600 Tücher)	HA 6682	



SCOTT XTRA HANDTÜCHER

Scott Xtra Handtücher sind weicher, saugfähiger und stärker als herkömmliche Handtücher und bieten beständige Qualität zum günstigen Preis. Das clevere Design mit Interfold-Faltung und Airflex-Material verhindert ein Reißen der Tücher bei der Entnahme aus dem Spender und sorgt zudem dafür, dass jeweils nur ein einzelnes Tuch entnommen wird. Geeignet für Aquarius Handtuchspender (HA 6945 und HA 7171) und Kimberly-Clark Professional Handtuchspender (HA 8971).

Typ	Maße	VE	REF	Preis VE
1-lagig, weiß, klein, interfold, AIRFLEX* Material	21 x 20 cm	15 X 340 Tücher (5100 Tücher)	HA 6617	



UNIVERSAL HANDTUCHSPENDER

Passend für alle gängigen Papierhandtücher in Zickzack- und Lagenfaltung, passend für 600 Handtücher. Aus Stahlblech, weiß, pulverbeschichtet, abschließbar, zur Wandmontage.

Maße	VE	REF	Preis VE
330 x 265 x 120 mm (H/B/T)	1 Stück	J2 31400	



KUNSTSTOFF HANDTUCHSPENDER

Passend für alle gängigen Papierhandtücher in Zickzack- und Lagenfaltung, passend für 500 Handtücher. Aus ABS-Kunststoff, weiß, zur Wandmontage.

Maße	VE	REF	Preis VE
250 x 255 x 120 mm (H/B/T)	1 Stück	J2 31200	



AQUARIUS* HANDTUCHSPENDER KLEIN

Schlagfester Kunststoff, weiß mit Sichtfenster für C- und Zickzack-Falz, kann mit Adapter auf Interfold umgestellt werden.

Farbe	Maße	VE	REF	Preis VE
weiß	15,9 x 28,7 x 14 cm (H/B/T)	1 Stück	HA 6956	



AQUARIUS* SPENDER FÜR WASCHLOTION UND HANDESINFEKTION

Aus schlagfestem Kunststoff, kompaktes Design für einen geringeren Platzbedarf, mit weißer, reinigungsfreundlicher Hochglossoberfläche ohne Schmutz- und Staubfallen, einem Sichtfenster zur Füllstandsüberprüfung, für Flüssigseife und Schaumseife, für Kimberly Produkte: 6330, 6331, 6332, 6333, 6336, 6340, 6342, 6348, 6382, 6385, 6386, 6387, 6373.

Farbe	Maße	VE	REF	Preis VE
weiß	23,5 x 11,6 x 11,0 cm (H/B/T)	1 Stück	HA 6948	



AQUARIUS* HANDTUCHSPENDER - INTERFOLD

Schlagfester Kunststoff, weiß mit Sichtfenster für Formathandtücher interfold-Faltung.

Farbe	Maße	VE	REF	Preis VE
weiß	39,9 x 26,5 x 14 cm (H/B/T)	1 Stück	HA 6945	



AQUARIUS* HANDTUCHSPENDER STANDARD

Schlagfester Kunststoff, weiß mit Sichtfenster, für Handtücher mit 25 cm Breite geeignet, für C- und Zickzack-Falz, kann mit Adapter auf Interfold umgestellt werden.

Farbe	Maße	VE	REF	Preis VE
weiß	40,7 x 31,7 x 15 cm (H/B/T)	1 Stück	HA 6954	



TORK ADVANCED HANDTUCH WEISS

Hochweißes, 2-lagiges Tissue, höchste Weichheit und Saugfähigkeit durch Luftpolsterprägung, sehr gute Naßfestigkeit.

Maße	Typ	VE	REF	Preis VE
23 x 22,6 cm	Zickzackfalz	3750 Tücher	J5 290143	
25 x 23 cm	Zickzackfalz	3750 Tücher	J5 290163	
25 x 31 cm	Lagenfalz	2560 Tücher	J5 290265	
25 x 41,4 cm	Lagenfalz	1920 Tücher	J5 290269	
25 x 50 cm	Lagenfalz	1600 Tücher	J5 290276	



TORK ADVANCED HANDTUCH GRÜN

Grünes, 2-lagiges Tissue, angenehm weich und saugstark durch Luftpolsterprägung. Schnelle Wasseraufnahme und gute Naßfestigkeit.

Maße	Typ	Hersteller-Nr.	VE	REF	Preis VE
25 x 23 cm	Zickzackfalz	290179	3750 Tücher	J5 9/01-77	
25 x 31 cm	Lagenfalz		2560 Tücher	J5 290281	
25 x 41 cm	Lagenfalz		1920 Tücher	J5 290289	



TORK UNIVERSAL HANDTÜCHER

1-lagiges Krepp, beste Saugeigenschaften und hohe Naßfestigkeit, markante Tuchprägung.

Maße	Typ	Farbe	Hersteller-Nr.	VE	REF	Preis VE
25 x 31 cm	Lagenfalz	naturfarben	120181	4608 Tücher	J5 120181	



TORK UNIVERSAL HANDTUCH GRÜN

Grünes, 1-lagiges Krepp, saugfähig und naßfest, beste Frottierwirkung durch Prägung.

Maße	Typ	Hersteller-Nr.	VE	REF	Preis VE
25 x 23 cm	Zickzackfalz	290135	4000 Tücher	J5 9/01-35	



TORK H3 ELEVATION HANDTUCHSPENDER

Passend für Handtücher mit Zickzackfaltung. Mit Sichtfenster, abschließbar, aus schlagfestem Kunststoff.

Maße	VE	REF	Preis VE
für Handtücher mit Zickzackfaltung			
333 x 439 x 136 mm	1 Stück	J5 553000	
für Handtücher Mini, mit Zickzackfaltung			
332 x 291 x 135 mm	1 Stück	J5 553100	



TORK ADVANCED HANDTUCH INTERFOLD

2-lagiges Tissue, weiß, weich

Maße	Hersteller-Nr.	VE	REF	Preis VE
21 x 34 cm	120288	2856 Tücher	J5 120290	



TORK PREMIUM FALTHANDTÜCHER

2-lagiges Tissue, hochweiß, Interfold, weich, Hybrid-Qualität

Maße	Hersteller-Nr.	VE	REF	Preis VE
21 x 34 cm	100288	2310 Tücher	J5 100290	



TORK PREMIUM HANDTUCH EXTRA SOFT

Extra weiches Multifold Handtuch, 2-lagig, weiß, passend für H2-Multifold-Handtuchsystem.

Maße	Hersteller-Nr.	VE	REF	Preis VE
21 x 34 cm		2100 Tücher	J5 100297	



TORK UNIVERSAL WISCHTUCH 320, KLEINROLLE

Ideal bei Wasser, Lebensmittelresten und Ölen, 2-lagig, hochweiß, mit Luftpolsterprägung, 28 cm Abrisslänge.

Maße	Hersteller-Nr.	VE	REF	Preis VE
28 x 23 cm	129265	10 Rollen à 200 Tücher	J5 9/03-64	



TORK ADVANCED WISCHTUCH 420 GRÜN, KLEINROLLE

Bei Wasser, grobem Schmutz oder Schmiere, 2-lagig, grün, 28 cm Abrisslänge.

Maße	Hersteller-Nr.	VE	REF	Preis VE
28 x 23 cm	129255	10 Rollen à 200 Tücher	J5 9/03-56	



TORK PREMIUM WASCHTUCH

Softes Patientenwaschtuch, textiltartiger Charakter, geschnitten, weiß. 1-lagig und ungefalt.

Maße	Hersteller-Nr.	VE	REF	Preis VE
30 x 32 cm		8 x 135 Tücher	J5 742200	



FALTHANDTUCH „TISSUE“

Mit Vollentfaltung, 2-lagig, hochweiß gebleicht, interfold-Lagenfaltung.

Maße	VE	REF	Preis VE
25 x 22 cm	4050 Stück	J2 15534	



FALTHANDTUCH „GREENY“

Zickzack gefaltet, grün, 1-lagig, aus 100 % Altpapier, recyclingfähig
Passend für Apura/Tork Spender

Maße	VE	REF	Preis VE
24,5 x 23 cm	5000 Stück	J2 15400	



PROFILINE HANDTUCHPAPIER

1-lagig, natur, ZickZack/ V-Falz, Recycling

Maße	VE	REF	Preis VE
25 x 23 cm	5000 Stück	J2 251760	



WISCH UND PUTZTUCH

4-lagig, ungebleicht

Maße	VE	REF	Preis VE
28 x 34 cm	20 x 50 Stück	J2 7150	



KIMTECH PFLEGETÜCHER

Widerstandsfähiges, voluminöses Tuch. Angenehm im Gebrauch für hohen Pflegekomfort.
Sehr gute Hautverträglichkeit und für Wischvorgänge in steriler Umgebung geeignet.
Geprägt, weiß, z-gefaltet (HYDROKNIT* Material).

Maße	VE	REF	Preis VE
32 x 38 cm	20 Beutel a 50 Tücher	HA 7505	



KATRIN BASIC TOILETTPAPIER

250 Blatt auf der Rolle, 2-lagiges Tissue, natur
Sack: 8 x 8 Rollen

Typ	VE	REF	Preis VE
Katrin Basic, natur	64 Rollen	J2 16950	



KATRIN PLUS TOILETTPAPIER

250 Blatt auf der Rolle, 3-lagiges Tissue, weiss
Sack: 6 x 8 Rollen

Typ	VE	REF	Preis VE
Katrin Plus, weiß	48 Rollen	J2 10487	



TORK PREMIUM TOILETTPAPIER-ROLLEN

3-lagig, hochweiß

Typ	Hersteller-Nr.	VE	REF	Preis VE
250 Blatt	110782	30 Rollen	J5 9/07-82	



TORK KLEINROLLEN-TOILETTPAPIER UNIVERSAL

T4 - Toilettenpapier 2-lagig, weiß. Für Kleinrollen-Systeme.

Typ	VE	REF	Preis VE
250 Blatt	70 Rollen	J5 110794	



BÜRSTENSPENDER AUS EDELSTAHL

Für 16 Standard-Handwaschbürsten. Mit Wandhalterung. Der gesamte Bürstenspender ist abnehmbar und autoclavierbar. Zum Füllen ist die vordere Abdeckung verschiebbar. Durch Tastendruck wird die Bürste aus dem Spender nach vorn geschoben. Formschöne, hochwertige Ausführung zum günstigen Preis.



Maße	VE	REF	Preis VE
130 x 480 x 80 mm (B/H/T)	1 Stück	G1 186	



HYGIENEBEUTEL AUS PAPIER

Für Damenbinden

Maße	VE	REF	Preis VE
280 x 120 x 40 mm (B/H/T)	100 Stück	F4 0104	



WANDHALTER ECONOMY FÜR HYGIENEBEUTEL

Drahtgestell, weiß beschichtet.

Typ	VE	REF	Preis VE
Wandhalter	1 Stück	H7 551	



INGO-MAN ABFALLBOX FÜR TOILETTEN UND PATIENTENZIMMER

Aus Aluminium, mattsilber eloxiert, mit Polybeutelsicherung und gut schließendem Deckel, mit Wandhalter (inkl. 4 Schrauben/Dübeln), zwecks Reinigung leicht von der Wand abnehmbar, lieferbar in 2 Größen.

Typ	Inhalt	Maße	Hersteller-Nr.	VE	REF	Preis VE
AB 6	6 Liter	215 x 300 x 155 mm (B/H/T)	231000	1 Stück	G1 AB6E	
AB 15	15 Liter	320 x 410 x 190 mm (B/H/T)	287300	1 Stück	G1 AB15E	



TORK LITTAINER 100 DRAHTGITTER-KORB

weiß

Maße	VE	REF	Preis VE
330 x 720 x 250 mm (B/H/T)	1 Stück	J5 0/97-50	

**Viel Geld sparen!
Wirtschaftlich einkaufen**



Ärztekrepp



MEDIWARE ÄRZTEKREPP STANDARD

Aus 2-lagigem weissem Tissue 34 g/qm, alle 38 cm perforiert,
Länge pro Rolle = 50 Meter

Breite	Länge	VE	REF	Preis VE
39/40 cm	50 m	9 Rollen	G7 5040	
46 cm	50 m	9 Rollen	G7 5046	
50 cm	50 m	9 Rollen	G7 5050	
55 cm	50 m	9 Rollen	G7 5055	
59 cm	50 m	9 Rollen	G7 5059	



MEDIWARE ÄRZTEKREPP

Aus 2-lagigem, weissem Tissue, 34 g/qm, alle 38 cm perforiert.
Länge pro Rolle = 80 Meter

Breite	Länge	VE	REF	Preis VE
39/40 cm	80 m	6 Rollen	G7 8040	
50 cm	80 m	6 Rollen	G7 8050	
55 cm	80 m	6 Rollen	G7 8055	
59 cm	80 m	6 Rollen	G7 8059	



MEDIWARE ÄRZTEKREPP „EXTRA LONG“ VORTEILSROLLE 150 M

Aus 2-lagigem, weissem Tissue, 34 g/qm, Zwischenblatt verleimt
und geprägt, alle 38 cm perforiert, auf der ergiebigen 150 Meter
Vorteilsrolle.

Breite	Länge	VE	REF	Preis VE
39/40 cm	150 m	6 Rollen	K7 40	
46 cm	150 m	6 Rollen	K7 45	
50 cm	150 m	6 Rollen	K7 50	
55 cm	150 m	4 Rollen	K7 55	
59 cm	150 m	4 Rollen	K7 59	

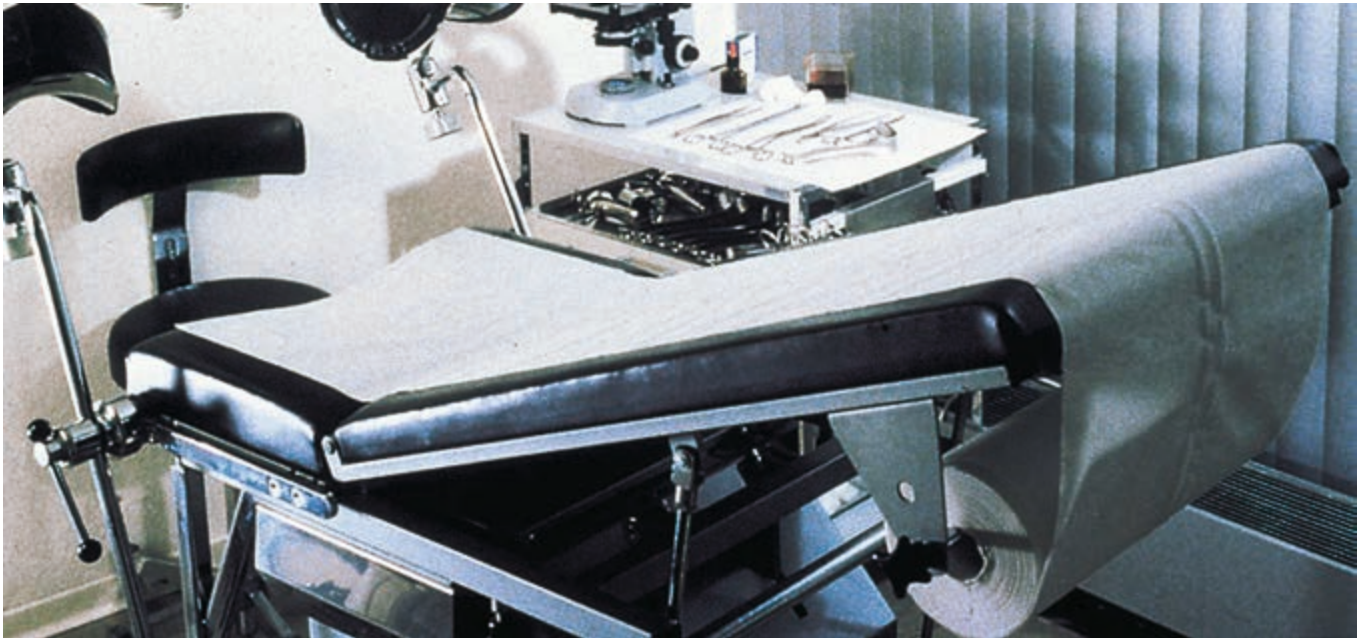

MEDIKREPP IN LAGEN

Kräftige Ausführung, 70 g/m², hochweiß, ungefaltet.

Maße	VE	REF	Preis VE
40 x 40 cm	1000 Stück	G7 02	

Ideal für die gynäkologische Praxis.

SEMIKREPP IN LAGEN

46 g/m², ungefaltet, 1-lagig.

Maße	VE	REF	Preis VE
40 x 40 cm	1000 Stück	G7 43165	



Ideal zum Abwischen und Unterlegen

ZELLSTOFF IN LAGEN

1-lagige Qualität in ungebleicht bzw. hochgebleicht lieferbar

Maße	VE	REF	Preis VE
ungebleicht			
20 x 30 cm	3 x 5 kg	G6 0705	
40 x 60 cm	3 x 5 kg	G6 0702	
hochgebleicht			
40 x 60 cm	3 x 5 kg	G6 0703	



SCOTT ULTRA ÄRZTEROLLEN

3-lagiges, weiches Tissue - 100 % Recyclingmaterial, perforiert. Für med. Praxen und Kliniken, die ihren Patienten höchsten Komfort bieten möchten.



Typ	Maße	Länge	VE	REF	Preis VE
weiß / 3-lagig	59 x 37 cm	50 m	6 Rollen	HA 6027	



SCOTT EXTRA ÄRZTEROLLEN

2-lagiges, weiches Tissue - 100 % Recyclingmaterial, perforiert. Für Krankenhäuser, Kliniken, med. Praxen, Gesundheits- und Schönheitspflege. Überall dort wo auf Qualität und Komfort Wert gelegt wird. In weiß bzw. blau lieferbar.

Typ	Maße	Länge	VE	REF	Preis VE
im Polybeutel verpackt					
weiß / 2-lagig	51 x 38 cm	50 m	6 Rollen	HA 6003	
im Karton verpackt					
weiß / 2-lagig	59 x 37 cm	50 m	6 Rollen	HA 6004	
blau / 2-lagig	59 x 37 cm	50 m	6 Rollen	HA 6024	

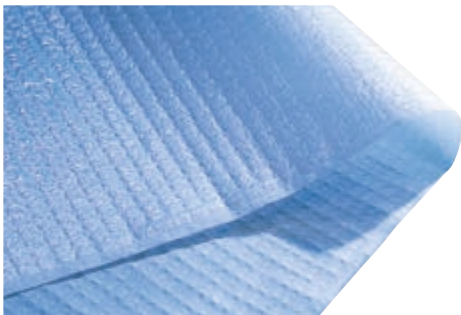

ALTA Q-1 ÄRZTEROLLEN

Wasserundurchlässiges, PE-beschichtetes Ärztekrepp, 1-lagiges Tissue, alle 30 cm perforiert. Rollenlänge: 50 m

Breite	Länge	VE	REF	Preis VE
39 cm	50 m	6 Rollen	G7 51199	
50 cm	50 m	6 Rollen	G7 51200	
55 cm	50 m	6 Rollen	G7 51201	
59 cm	50 m	6 Rollen	G7 51202	



ALTA Q-2 ÄRZTEKREPP - WASSERFEST

Die sichere 2-lagige Auflage mit stabiler Polyunterseite, welche das Mobiliar sicher vor Feuchtigkeit schützt. Oberfläche besonders gut saugend. Tissue 2-lagig. Alle 60 cm perforiert. Rollenlänge: 50 m

Breite	Länge	VE	REF	Preis VE
40 cm	50 m	6 Rollen	G7 158	
50 cm	50 m	6 Rollen	G7 156	
60 cm	50 m	6 Rollen	G7 157	



FRIPA ÄRZTEKREPP ECONOMY

Aus 100 % chlorfrei gebleichtem Zellstoff, naßfest, weiß, Gewicht 40 g/m², alle 38 cm perforiert, einlagig. Rollenlänge: 50 m

Breite	Länge	Hersteller-Nr.	VE	REF	Preis VE
39 cm	50 m	5053902	9 Rollen	G7 0039	
50 cm	50 m	5055001	9 Rollen	G7 0050	
55 cm	50 m	5055502	9 Rollen	G7 0055	
59 cm	50 m	5055901	9 Rollen	G7 0059	



MEDIROLL TORK UNIVERSAL LIEGENABDECKUNG

Perforiert, hochweißes, 1-lagiges Krepp.

Spürbar weicher durch die Oberflächenprägung, reißfest, strapazierfähig und feuchtigkeitsbeständig.

28 cm Abschnittslänge, perforiert, für Arztpraxen, Massagepraxen, Krankenhäuser.

Rollenlänge: 50 m

Breite	Länge	Hersteller-Nr.	VE	REF	Preis VE
39 cm	50 m	125146	8 Rollen	J5 9/05-46	
49 cm	50 m	125149	8 Rollen	J5 9/05-49	
55 cm	50 m	125161	8 Rollen	J5 9/05-61	
59 cm	50 m	125164	8 Rollen	J5 9/05-57	



TORK ABROLLGERÄT FÜR LIEGENABDECKUNG

Einzel im Karton verpackt, für Rollenbreite bis 60 cm geeignet, schwarz/silber.

Breite	Hersteller-Nr.	VE	REF	Preis VE
75 cm	129184	1 Stück	J5 0/91-84	



SHARPSAFE ABWURFBEHÄLTER

Sharpsafe-Behälter sind entsprechend den Sicherheits- und Qualitätserfordernissen für die Entsorgung scharfer und spitzer medizinischer Abfälle optimiert. Dafür sorgen die Abkopplungsmöglichkeiten für alle Nadeltypen sowie Insulinpens und Klingen. Mit dem provisorischen Verschluss (1 Klickgeräusch) mit nur einem Finger und endgültigem Verschießen (3 Klickgeräusche) werden die Behälter sicher verschlossen.

Sharpsafe-Behälter sind mit einem Tragegriff ausgestattet und einhändig verwendbar. Der maximale Füllstand ist deutlich sichtbar durch eine schwarze Linie auf dem Deckel gekennzeichnet.

Sharpsafe ist konform mit ADR, TRBA250, ISO Norm 23907:2019, NFX30-500.

Sterilität: Nein

Volumen	Höhe	Breite	Länge	PZN	VE	REF	Preis VE
Sharpsafe Abwurfbehälter gelb, mit weißem Deckel							
1,0 Liter	187 mm	90 mm	108 mm	01568406	1 Stück	I9 4160-N	
1,8 Liter	220 mm	120 mm	109 mm	14237556	1 Stück	I9 4138	
2,0 Liter	177 mm	197 mm	126 mm	01568398	1 Stück	I9 4140-N	
3,0 Liter	203 mm	197 mm	126 mm	15194234	1 Stück	I9 4145	
4,0 Liter	245 mm	175 mm	175 mm	01568352	1 Stück	I9 4100-N	
7,0 Liter	380 mm	175 mm	175 mm	01568352	1 Stück	I9 4110	

SHARPSGUARD ABFALLCONTAINER RUND

Sharpsguard Eimer mit orangefarbenem Runddeckel und orangefarbenem Schieberverschluss, inkl. Abstreifverschluss und Nocken, Tagesverschluss sowie endgültiger, gesicherter Entsorgungverschluss, mit Beschriftungsetikett.



Volumen	Durchmesser	Höhe	Hersteller-Nr.	VE	REF	Preis VE
11,5 Liter	254 mm	244 mm	DNDD476	1 Stück	19 476	
22 Liter	297 mm	338 mm	DNDD475	1 Stück	19 475	



SERVOBOX

SERVOBOX TASCHENBEHÄLTER

Der ideale handliche Taschen-Container für gebrauchte Spritzen, Kanülen usw. Ideal für Praxis, Station und Notfallmedizin.

Mit wesentlichen Vorteilen gegenüber anderen Wettbewerbern:

- 130 mm hoch, daher sogar ausreichend für IV-Kanülen oder Insulinspritzen mit aufgesetzter Kanüle.
- Mit dichtschießendem Deckel und Abstreifkerbe, aus besonders widerstandsfähigem Kunststoff, keine Gefahr der Perforation, daher keine unnötigen Metallplatten im Boden mehr.
- Mit UN-Zulassung

Typ	Volumen	VE	REF	Preis VE
Kanülensammler	150 ml	100 Stück	19 0015	

SERVOBOX



Es gibt eine Menge von Abfallsystemen, doch wenige sind so durchdacht wie die SERVOPLEX!

- Die neue, einzigartige Rückschlagklappe verhindert das Herausfallen von Müll, falls die Box umfallen sollte.
- Doppelseitiger Sicherheitsdeckel für den Tagesgebrauch und ein endgültigen Verschluss
- Mit Kerbe und Öffnung für das Abstreifen von Kanülen, Multisample- und Penkanülen
- Aus rückstandsfrei verbrennbarem PP-Recyclingmaterial
- Besonders starkwandig und durchstichsicher (1,5 - 1,6 mm)
- Mit Angabe der max. Füllhöhe

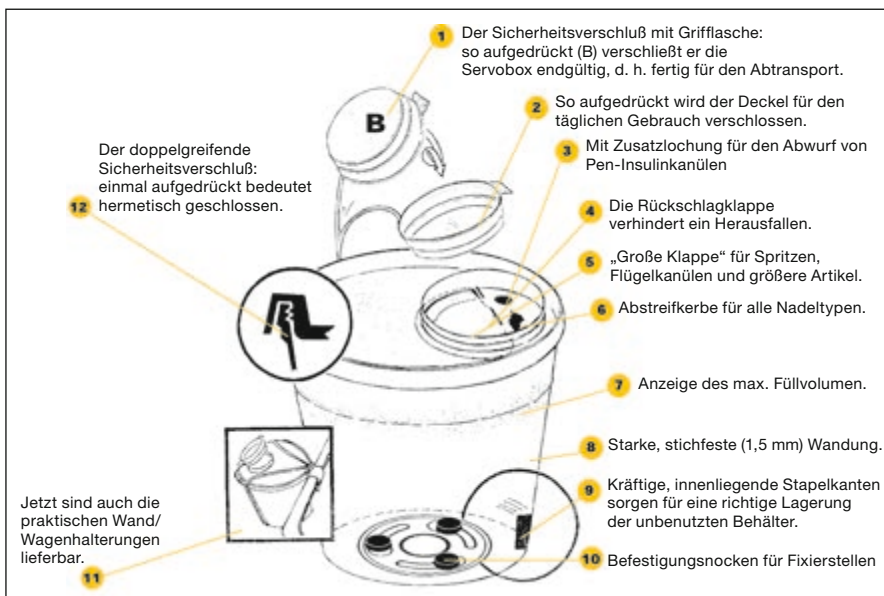

Fixierplatte

Einfach genial:

Klebspunkte lösen und Platte an der gewünschten Stelle aufdrücken. SERVOPLEX aufsetzen und im Uhrzeigersinn drehen. Die drei Befestigungsnocken am Boden drehen sich in die Platte und die Box ist sicher fixiert. Zum Abnehmen einfach gegen den Uhrzeigersinn drehen und die Box ist gelöst.

Kein Kippen, kein Umfallen!
Sicher zu fixieren an schrägen oder sogar senkrechten Flächen!



Schließen und Öffnen im täglichen Gebrauch



Fester Verschluss für die endgültige Entsorgung



Alle Servoboxen sind starkwandig und besonders widerstandsfähig gegen Penetration durch Kanülen usw.



Der transparente Behälter ist ideal um Füllstandshöhe und Inhalt zu kontrollieren.



Die hohe, schlanke Form macht die Servobox ideal für jedes Sprizentablett.

Hinweis:

Auch kontaminierter Müll darf - sofern er nicht stechen oder verletzen kann - in geeigneten Behältnissen im Hausmüll entsorgt werden (lt. Aussage des Ministeriums für Umwelt im Namen der Landesregierung NRW vom 8. Juni 1994).



Alle Servoboxen erfüllen die aktuellen Anforderungen der TRBA 250

SERVOBOX

SERVOBOX ABFALLSYSTEME

Alle Modelle sind mit Befestigungsnocken zur Aufnahme der Fixierplatten ausgestattet, mit Ausnahme des Taschenmodells.
 ALLE SERVOBOXEN ERFÜLLEN DIE AKTUELLEN ANFORDERUNGEN DER TRBA 250.

	Typ	Volumen	Für	Farbe	Höhe	Durchmesser	VE	REF	Preis VE
1	Taschenmodell	100 ml	Kanülen ohne Rückschlagklappe	gelb / gelb	7,8 cm	5 cm oben / 4 cm unten	100 Stück	I9 0101	
2	Kleinmodell	500 ml	Kanülen mit Rückschlagklappe	gelb / gelb	10,7 cm	9 cm oben / 7,5 cm unten	100 Stück	I9 0105	
3	Kleinmodell	500 ml	Kanülen mit Rückschlagklappe	transparent / gelb	10,7 cm	9 cm oben / 7,5 cm unten	100 Stück	I9 0105T	
4	Spezialmodell	500 ml	hohe Form für Spritzenabletts	gelb / gelb	14,0 cm	7,5 cm oben / 6 cm unten	100 Stück	I9 0150	
5	Standard	1500 ml	Spritzen und Kanülen	gelb / gelb	12,5 cm	13,5 cm oben / 11 cm unten	100 Stück	I9 0115	
	Standard	1500 ml	Spritzen und Kanülen	transparent / gelb	12,5 cm	13,5 cm oben / 11 cm unten	100 Stück	I9 0115T	
6	Mittel	1700 ml	Spritzen und Kanülen	gelb / gelb	15,5 cm	13,5 cm oben / 11 cm unten	100 Stück	I9 0117	
7	Groß	2000 ml	Spritzen und Kanülen	gelb / gelb	17,8 cm	13,5 cm oben / 11 cm unten	100 Stück	I9 0120	
	Groß	2000 ml	Spritzen und Kanülen	transparent / gelb	17,8 cm	13,5 cm oben / 11 cm unten	100 Stück	I9 0120T	
8	Fixierplatte		Servoboxen mit Klebezonen, einzeln				1 Stück	I9 0127	

SERVOBOX



SERVOBOX

SERVOBOX SICHERHEITSCONTAINER mit UN-Zulassung

Diese besonders starkwandigen, transparenten Container mit Deckel erfüllen die besonders strengen Bedingungen der UN für Gefahrstoff- und Transport-Container. Durchstichfest, mit maximaler Füllhöhenanzeige. Umweltneutral und rückstandsfrei verbrennbar.

Die Modelle ab 500 ml bis 7000 ml sind mit Fuß- und Befestigungs-nocken am Boden ausgestattet um die Fixierplatte aufzunehmen.

Neue Deckel für Grossmodelle ab 5000 ml, 7000 ml, 11000 ml und 21000 ml:

Größere Öffnung - Einfachere Bedienung - Größere Sicherheit.

- Großes Loch
- Henkeldeckel - Einhandbedienung
- Vorschriftsmäßige Abstreifvorrichtung für Kanülen und Insulinspritzen
- Zwischenzeitliche und entgültige Verschlussmöglichkeit. Für den entgültigen Verschluss muss die Lasche nach unten gebogen werden, bevor diese fest in den Schlitz gedrückt wird.



8



SERVOBOX

ALLE SERVOBOXEN ERFÜLLEN DIE AKTUELLEN ANFORDERUNGEN DER TRBA 250.

	Typ	Volumen	Für	Höhe	Durchmesser	VE	REF	Preis VE
gelb-transparent - mit gelbem Deckel								
1	Kleinmodell	500 ml	Spritzen und Kanülen	11 cm	9 cm oben / 7,5 cm unten	100 Stück	19 0705	
2	Spezialmodell, hohe Form	500 ml	Spritzen und Kanülen	14,5 cm	7 cm oben / 6 cm unten	100 Stück	19 07550	
3	Medium	1500 ml	Spritzen und Kanülen	12,5 cm	13 cm oben / 11 cm unten	100 Stück	19 0715	
4	Extra	1700 ml	Spritzen und Kanülen	15,5 cm	13 cm oben / 11 cm unten	100 Stück	19 0317	
5	Standard	2000 ml	Spritzen und Kanülen	18 cm	13 cm oben / 11 cm unten	100 Stück	19 0320	
6	Gross	5000 ml	Spritzen und Kanülen	19,5 cm	20 cm oben / 19 cm unten	1 Stück	19 0502	
gelb - mit gelbem Deckel								
7	Gross	7000 ml	Spritzen und Kanülen	33 cm	26 cm oben / 18,5 cm unten	1 Stück	19 0770	
Zubehör								
8	Fixierplatte		Servoboxen mit Klebezonen, einzeln			1 Stück	19 0127	



SERVOBOX

SERVOBOX GROSSMODELLE

Für alle Arten von Problemmüll

Neuer Deckel für Servobox Großmodelle:
Größere Öffnung - Einfachere Bedienung -
Größere Sicherheit

- Mit UN-Zulassung
- Großes Loch
- Henkeldeckel - Einhandbedienung
- Vorschriftsmäßige Abstreifvorrichtung für Kanülen und Insulinspritzen
- Zwischenzeitliche und endgültige Verschlussmöglichkeit. Für den endgültigen Verschluss muss die Lasche nach unten gebogen werden,
- bevor diese fest in den Schlitz gedrückt wird.

ALLE SERVOBOXEN ERFÜLLEN DIE AKTUELLEN ANFORDERUNGEN DER TRBA 250.

Typ	Volumen	Farbe	Höhe	Durchmesser	VE	REF	Preis VE
Mittel	5,0 Liter	schwarz / gelb	19 cm	23,5 cm oben / 19 cm unten	1 Stück	19 0125	
Gross	11,3 Liter	schwarz / gelb	26 cm	28 cm oben / 23,5 cm unten	1 Stück	19 0130	
Extra Gross	21,0 Liter	schwarz / gelb	40 cm	31 cm oben / 26 cm unten	1 Stück	19 0135	



ABFALLBEUTEL MIT KLEBEBEFESTIGUNG

Einfach an Tisch oder Wand andrücken: Aufnahmebereit für Abfälle, Tücher etc. Anschließend problemlos zu entfernen. Ideal im Labor, am Krankenbett und am Visitenwagen.

Maße	VE	REF	Preis VE
220 x 250 x 40 mm	1000 Stück	12 0200	
300 x 350 x 40 mm	1000 Stück	12 0221	



CLINIPACK CONTAINER

für die sichere Entsorgung

Der Clinipack-Sicherheitsbehälter (3 l Inhalt) ist für die sichere Lagerung und Vernichtung von kontaminationsgefährdeten Artikeln wie Spritzen, Kanülen, Tupfern, etc. Der Deckel des Clinipack-Behälters ist mit einem schwenkbaren Teil versehen, so daß damit leicht Kanülen von den Spritzen abgezogen werden können. Durch Öffnen des Deckels können größere Abfälle leicht entsorgt werden. Durch einen Clip ist die gesamte Öffnung verschließbar. Der Clinipack-Behälter besteht aus kräftigem, verbrennbarem Kunststoff (umweltfreundlich). Die gelbe Farbe entspricht den gültigen Sicherheitsvorschriften.

Maße	Volumen	VE	REF	Preis VE
Ø 200 mm, Höhe 170 mm	3 Liter	1 Stück	B3 138013	

EKG - ULTRASCHALL

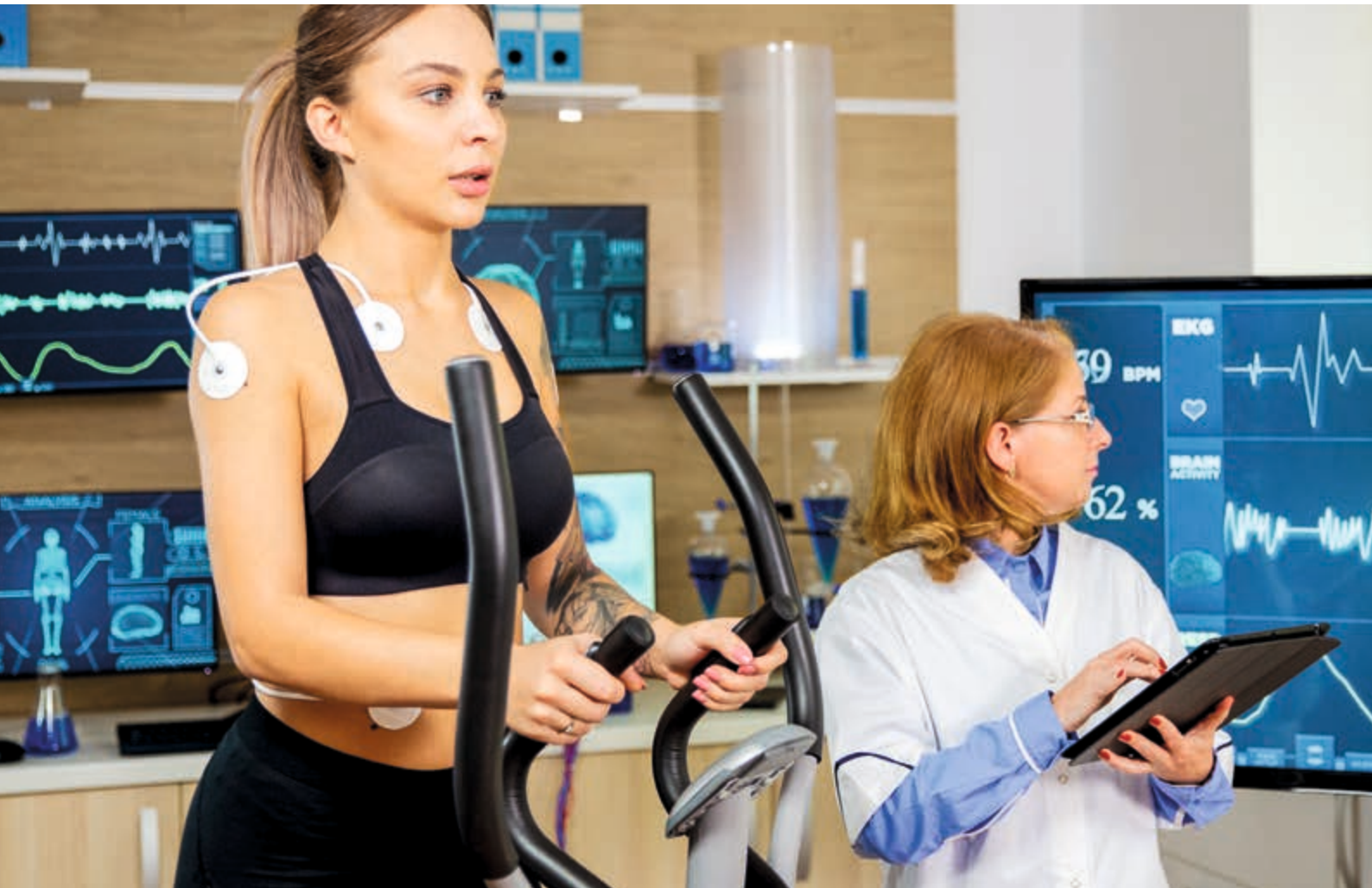

Gruppe 7

3M Artikel	486	H		T	
3M Elektroden	486	Hygieneschutzhüllen	495	Taschendoppler	496
A		K		Textilelektroden	484
Ableitungselektroden	484	Karten EKG	498	Thermasonic Gelwärmer	494
Adapter Elektroden	485f	Kinderelektrode	485	U	
Ambu Elektroden	487	Klammeradapter	485	Überwachungs Papiere	497
Aquaflex Vorlaufstrecke	494	Klammerelektroden	489	Ultraschallgel	492f
Aquagel	493	Klebeelektroden	484	Ultraschallschutzhüllen	494f
Aquasonic	493f	Kleberinge	488	Ultraschallsonden	495
Auslaufhahn Ultraschallgel	490	Knopfadapter	486	Ultraschallvorlaufstrecke	494
B		L		Ultrasoundlotion	492
Befestigungskleberinge	488	Langzeit EKG Papiere	498	Umfüllhilfe	490
Befestigungsknopf EKG	489	Langzeit Elektroden	487	V	
Belastungselektroden	485	Latexschutzhüllen	495	Vaginalsonden Hüllen	495
Blue Sensor Elektroden	486f	M		Vlieselektroden	484
Brustbandgummiband	489	MAC EKG Papier	498		
Brustwandelektroden	484	Medicotest Elektroden	487		
Brustwandsaugelektroden	489	Mediware Elektroden	484ff		
C		Micro Smart Faltbuch	498		
Cardioline EKG Papiere	498	Micro Smart Faltbuch	498		
Cardio Smart EKG Papiere	498	Mitsubishi Papier	496		
Cardiotest EKG Papiere	498	N			
CTG Papiere	497	Nihon Kohden EKG Papiere	498		
D		Notfall Elektroden	487		
Dosierpumpe für Ultraschallgel	490, 492	P			
Druckerpapier	496	Papier CTG Geräte	497		
Druckerrolle	498	Papier EKG Geräte	496ff		
Druckknopfadapter	486	Pappmundstücke	498		
E		Parker Artikel	491ff		
Eclipse Ultraschallschutzhüllen	494	Plattenelektrode	489		
Einmal Elektroden	484f	Polymed EKG Papiere	498		
EKG Elektroden	484	Polysonic Ultraschallotion	492		
EKG Karten	498	Printerpapier	496f		
EKG Kleberinge	488	Q			
EKG Papiere	498	QuickSpot Elektroden	485		
EKG Zubehör	498	R			
Elektroden	484ff, 491	Rechteck Elektroden	485		
Elektrodenadapter	486	Red Dot Elektroden	486		
Elektrodencreme	491	S			
Elektrodengel	490f	Saugball	489		
Elektrodenringe	488	Saugelektroden Brustwand	489		
Elektrodenspray	490f	Schiller EKG Papiere	498		
Ersatzball Brustwandsaugelektroden	489	Servogel	490		
Extremitätenband	489	Servoson Ultraschallgel	492		
Extremitätenklammerelektroden	489	Signa Gel	491		
F		Signa Spray	491		
Fetaler Taschendoppler	496	Sony Papier	497		
G		Spectra Elektrodengel	491		
Gel Aquasonic	493	Spirometer Zubehör	498		
Gel für Elektroden	490f	Stress Elektroden	485		
Gelwärmer	494	S&W Elektroden	487		
Gleitmittel	493				
Gummibänder EKG	489				



mediware
LIQUID GEL



mediware
SOLID GEL



MEDIWARE ELEKTRODEN
– garantiert PVC frei –

sorgen für die sichere Ableitung und stabile Null-Linie durch Silber/Silberchlorid Kontakt (Ag/AgCl) und ein besonders leitfähiges Gel.

HINWEIS:

Solid Gel ist ein „Trockengel“ welches praktisch nicht mehr austrocknet und bis zu 24 Monate lagerfähig ist. Es hinterläßt keine Rückstände beim Entfernen der Elektrode und leitet wie ein „normales“ Kontaktgel.

Im idealen Spenderkarton verpackt.

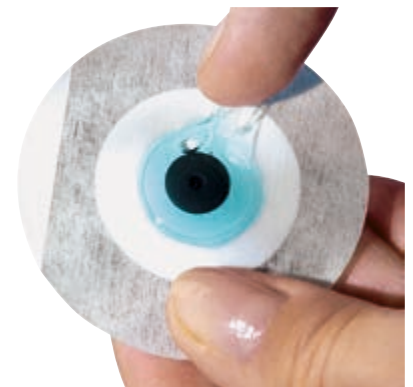



MEDIWARE SCHAUMSTOFF-ELEKTRODE LIQUID GEL

Farbcode: Blau
 Druckknopf-Anschluß
 Beutel: 30 Stück
 Spenderkarton: 10 Beutel à 30 Stück

Durchmesser	UK	VE	REF	Preis VE
55 mm	300 Stück	30 Stück	H5 0305	
55 mm		300 Stück	H5 03055	



MEDIWARE SCHAUMSTOFF-ELEKTRODE SOLID GEL

Farbcode: Blau
 Druckknopf-Anschluß
 Beutel: 30 Stück
 Spenderkarton: 10 Beutel à 30 Stück

Durchmesser	UK	VE	REF	Preis VE
50 mm	300 Stück	30 Stück	H5 0306	

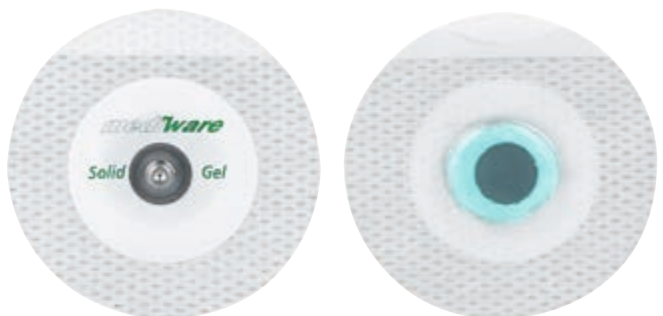

MEDIWARE MICROTAPPE LOCHVLIES-ELEKTRODE SOLID GEL

Für die empfindliche Haut
 Farbcode: Grün
 Druckknopf-Anschluß
 Beutel: 30 Stück
 Spenderkarton: 10 Beutel à 30 Stück

Durchmesser	UK	VE	REF	Preis VE
50 mm	300 Stück	30 Stück	H5 0307	



MEDIWARE TEXTIL-ELEKTRODE SOLID GEL

Für empfindliche Haut und Langzeitanwendung
 Farbcode: Rot
 Druckknopf-Anschluß
 Beutel: 30 Stück
 Spenderkarton: 10 Beutel à 30 Stück

Durchmesser	UK	VE	REF	Preis VE
55 mm	300 Stück	30 Stück	H5 0310	



MEDIWARE RECHTECK-ELEKTRODE QUICK SPOT SOLID GEL

Mit Adapter für die optimale Ableitung, zum Direktanschluß des Kabelsteckers

Farbcode: Schwarz

Beutel: 30 Stück

Spenderkarton: 10 Beutel à 30 Stück

Maße	UK	VE	REF	Preis VE
51 x 36 mm	300 Stück	30 Stück	H5 0308	



MEDIWARE KINDER-ELEKTRODE SOLID GEL

Druckknopf-Anschluß,

Schaumstoff-Klebezone

Beutel: 30 Stück

Spenderkarton: 10 Beutel à 30 Stück

Durchmesser	UK	VE	REF	Preis VE
30 mm	300 Stück	30 Stück	H5 030630	

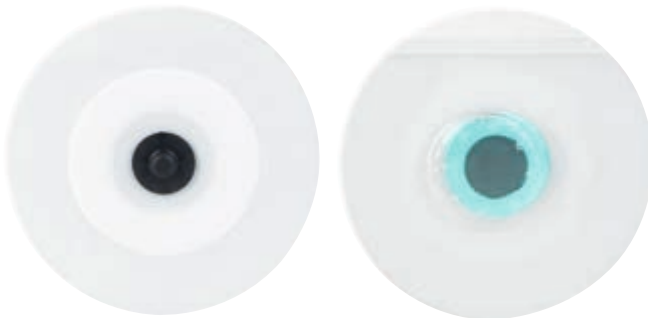

MEDIWARE CARBON STRESS-ELEKTRODE

Für Belastungs-EKG und längerdauernde Überwachung. Micropore Schaumträger, Carbon Elektrode. Lange Haltbarkeit (24 Monate), röntgentransluzent, auch verwendbar im Tomographen.

Druckknopf-Anschluß

Beutel: 30 Stück

Spenderkarton: 10 Beutel à 30 Stück

Durchmesser	UK	VE	REF	Preis VE
50 mm	300 Stück	30 Stück	H5 SS50SG	



KLAMMERADAPTER EINZELN

Für 4 mm Bananenstecker mit Steckkupplung, 15 cm lang (G 2/15/4K)

Typ	VE	REF	Preis VE
Klammeradapter	10 Stück	H5 KA	



DRUCKKNOPFADAPTER EINZELN

Zum Aufsetzen auf 4 mm Bananenstecker

Typ	VE	REF	Preis VE
Druckknopfadapter	10 Stück	H5 DA	



RED DOT EKG-ELEKTRODEN 3M

Sicher und zuverlässig - die Überwachung von Herzfrequenzen lässt keine Kompromisse zu. Einmal appliziert, sitzen sie perfekt über die Gesamtdauer jeder Messung.

- Gute elektrische Eigenschaften
- Verschiedene Trägermaterialien, Größen und Anschlüsse
- Stabile Ableitung
- Für unterschiedliche Einsätze optimiert



Maße	UK	VE	REF	Preis VE
Überwachungselektrode, Trägermaterial: Vlies				
Ø 60 mm	1000 Stück	50 Stück	S6 2239	
Überwachungselektrode, Trägermaterial: Textil				
Ø 60 mm	1000 Stück	50 Stück	S6 2238	
Ruhe-EKG-Elektrode, Trägermaterial: Silber-/Silberchlorid				
32 x 22 mm	1000 Stück	100 Stück	S6 2330	



AMBU BLUESENSOR ELEKTRODE

Typ: Q-00-A

Für das Belastungs-EKG, Ruhe-EKG, Anästhesie, Notaufnahme. Die BlueSensor Q verfügt über eine spezielle Gel-Sensorkombination mit sehr hoher Leitfähigkeit und eine große Messfläche. Dank des speziellen Polymerträgers ist die Q-Elektrode flüssigkeitsabweisend. Gel: Nassgel – Sensor: Silber/Silberchlorid.

Typ	Durchmesser	VE	REF	Preis VE
Bananenstecker	40 mm	500 Stück	H5 Q-00A	



AMBU BLUESENSOR SU ELEKTRODE

Typ: SU-00-A

Die mittelgroße Ambu BlueSensor SU ist die weltweit erste Tabelektrode, die mit einem Nassgel ausgestattet wurde. Die Kombination aus Nassgel und überlegener Soforthaftung bietet ein optimales Signal während des 12-Kanal-EKGs. Um nicht jede Elektrode einzeln vom Träger lösen zu müssen, befinden sich immer 10 Elektroden auf einem Träger. Dank ihres speziellen Polymerträgers ist die SU flüssigkeitsabweisend.

Gel: Nassgel – Trägermaterial: Schaumstoff – Sensor: Silber/Silberchlorid.

Typ	Maße	VE	REF	Preis VE
Bananenstecker	49 x 33 mm	600 Stück	H5 SU-00A	



AMBU BLUESENSOR LANGZEIT UND BELASTUNGSELEKTRODE L-00-S

Durch den seitlich angebrachten Kontakt wird bei Bewegung oder Zug am Kabel der Kontakt zwischen Elektrode und Haut nicht unterbrochen. Das ergibt eine stabile Null-Linie; besonders wichtig bei Belastungs-EKG.

Die Patientenleitung kann auf den Druckknopf aufgesetzt werden, ohne daß durch den Druck das Gel unter die Kontaktfläche des Schaummaterials gedrückt wird.

Sensor: Silber/Silberchlorid, medizinischer hautfreundlicher Kleber. Übertrifft die Forderungen des AAMI und IEC Standard.

Typ	Durchmesser	UK	VE	REF	Preis VE
L-00-S	55 mm	1000 Stück	25 Stück	H5 0315	

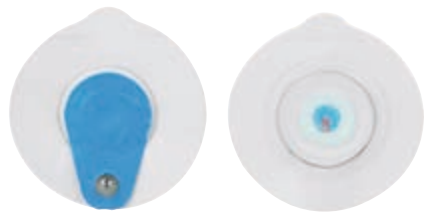

AMBU BLUESENSOR ELEKTRODE VL-00-S

Spezial-Elektrode für den Intensiv-Kardiologie- und Notfall Einsatz.

Mit exzentrischem Druckknopf-Anschluß und 2 Klebezonen: Der innere Ring zur Fixierung am Meßpunkt und durch microporöse Klebung am Außenrand.

Ideal auch bei feuchter Umgebung.

Gel: Nassgel – Trägermaterial: Vlies – Sensor: Silber/Silberchlorid

Typ	Durchmesser	UK	VE	REF	Preis VE
VL-00-S	68 mm	1000 Stück	25 Stück	H5 03150	



AMBU BLUESENSOR NOTFALL-ELEKTRODE R-00

Spezial Excenter Elektrode, besonders gut klebende Folie für den Einsatz bis zu 48 Stunden. Weiches Material für angenehmen Tragekomfort.

Gel: Nassgel – Trägermaterial: Schaumstoff – Sensor: Silber/Silberchlorid.

Typ	Durchmesser	UK	VE	REF	Preis VE
Druckknopf	48 mm	1000 Stück	25 Stück	H5 R-00-S	
Bananenstecker	48 mm	1000 Stück	25 Stück	H5 R-00-A	



AMBU BLUESENSOR ELEKTRODE P-00-A

Für das Ruhe-EKG.

Gel: Nassgel – Trägermaterial: Schaumstoff – Sensor: Silber/Silberchlorid.

Typ	Durchmesser	UK	VE	REF	Preis VE
P-00-A	34 mm	1000 Stück	50 Stück	H5 P-00-A	



AMBU BLUESENSOR ELEKTRODE MILLIPORE

Typ: Erwachsene, SP-00-S

Typ: Kinder, P-00-S

Sensor: Silber/Silberchlorid, vorgeliert, mit Millipore-Schaumstoffring und Druckknopfanschluß. Markenqualität mit hervorragenden Ableitungsergebnissen.

Typ	Durchmesser	UK	VE	REF	Preis VE
Erwachsene, SP-00-S	38 mm	2000 Stück	50 Stück	H5 0301	
Kinder, P-00-S	34 mm	2000 Stück	50 Stück	H5 03011	



AMBU BLUESENSOR N-00-S

Die kleine Ambu BlueSensor N ist speziell für Säuglinge und Kleinkinder entwickelt worden. Aufgrund ihrer speziellen Gel-Sensorkombination, ihres dezentrierten Anschlusses und ihrer überzeugenden Haftung, bietet Sie eine stabile Ableitung während kurz- und mittelfristiger Anwendungen. Dank des Schaumstoffträgers ist sie einfach anzuwenden und angenehm zu tragen.

Gel: Nassgel – Trägermaterial – Schaumstoff-Sensor: Silber/Silberchlorid.

Typ	Maße	VE	REF	Preis VE
N-00-S	30 x 22 mm	2000 Stück	H5 N-00-S	

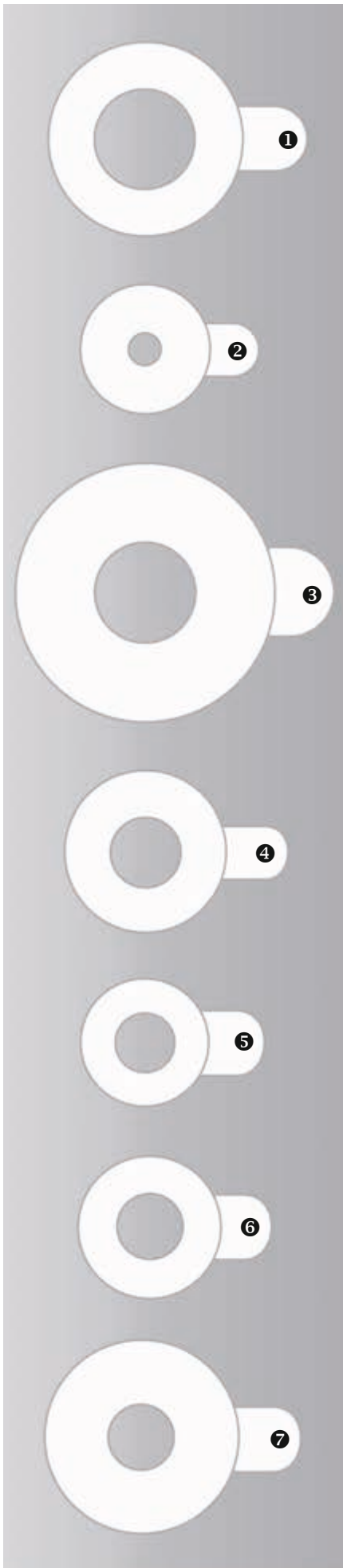

EKG-KLEBERINGE ZU SIEMENS

Maße	wie Nr.	VE	REF	Preis VE
Für Erwachsene				
① Ø außen: 30,0 mm Ø innen: 15,5 mm	45 03 959	500 Stück/Rolle	H5 T5	
Für Kinder				
② Ø außen: 20,0 mm Ø innen: 5,0 mm		500 Stück/Rolle	H5 T8	

EKG KLEBERINGE ZU HELLIGE

Maße	Typ	VE	REF	Preis VE
Für Erwachsene				
③ Ø außen: 40,0 mm Ø innen: 16,0 mm	wie Nr. 927 223 00	500 Stück/Rolle	H5 T1	
④ Ø außen: 25,0 mm Ø innen: 11,0 mm	wie Nr. 217 123 01	500 Stück/Rolle	H5 T2	
Für Kinder				
⑤ Ø außen: 20,0 mm Ø innen: 8,0 mm	wie Nr. 927 224 00	500 Stück/Rolle	H5 T3	
⑥ Ø außen: 22,0 mm Ø innen: 9,5 mm	wie Nr. 237 356 1	500 Stück/Rolle	H5 T4	
⑦ Ø außen: 30,0 mm Ø innen: 10,0 mm	wie Nr. 927 227 72	500 Stück/Rolle	H5 T7	



EXTREMITÄTENBAND TYP LANG

(wie Siemens Nr. 2274819), starke Latexqualität

Maße	VE	REF	Preis VE
135 x 3 cm	1 Stück	H5 1104	



EXTREMITÄTENBAND TYP KURZ

(wie Siemens Nr. 2274793)

Maße	VE	REF	Preis VE
45 x 3 cm	1 Stück	H5 1102	

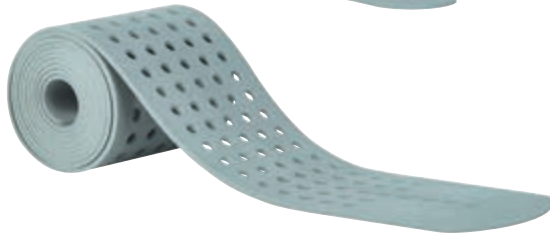

BRUSTBAND

5-reihig, (wie Siemens Nr. 2288371), starke Latex-Qualität

Maße	VE	REF	Preis VE
135 x 7 cm	1 Stück	H5 1101	



BEFESTIGUNGSKNOPF

(wie Siemens Nr. 2274801)

Typ	VE	REF	Preis VE
Befestigungsknopf	1 Stück	H5 1100	



PLATTENELEKTRODE

Rund, Titanitrid, (wie Siemens Nr. 7269509)

Durchmesser	VE	REF	Preis VE
30 mm	1 Stück	H5 1801	



BRUSTWAND-SAUGELEKTRODE

Besonders hochwertige Qualität. Geeignet für Bosch, Hellige. Mit besonders gut ableitender Silber/Silberchlorid-Kontaktfläche. Kontaktfläche = 2 cm, für 4 mm Bananenstecker.

Typ	VE	REF	Preis VE
Brustwand-Saugelktrode	6 Stück	H5 1800	
Ersatzball, rot	1 Stück	H5 1806	



BRUSTWAND-SAUGELEKTRODE „ECONOMY“

- Preiswerte Ausführung -

Mit blauem Gummi-Saugball, 30 mm Ø, mit Anschluß für Bananenstecker.

Kontaktfläche: Silber/Silberchlorid.

Typ	VE	REF	Preis VE
Brustwand-Saugelktrode	6 Stück	H5 1807	
Ersatzball, blau	6 Stück	H5 1807-BALL	



EXTREMITÄTEN-KLAMMERELEKTRODE

Typ	VE	REF	Preis VE
für Erwachsene, nickelfrei, mit Silber/Silberchlorid (Ag/AgCl)-Sensor, 4 Farben sortiert	1 Set = 4 Stück	H5 1802	
für Kinder, nickelfrei, mit Silber/Silberchlorid (Ag/AgCl)-Sensor, 4 Farben sortiert	1 Set = 4 Stück	H5 1803	

SERVOGEL

SERVOGEL ELEKTRODENGEL

Hervorragende Kontaktsergebnisse, keine Hautirritationen, besonders ergiebig in der Anwendung.



Typ	UK	VE	REF	Preis VE
250 g Dispenserflasche	60 Stück	1 Stück	H5 03333	
5 kg Cubitainer mit Schraubverschluss		1 Stück	H5 0334	



HAND DOSIERPUMPE

Mit Verlängerungsrohr, weiß, mit Schraubgewinde.

Passend für 5 Kilo Cubitainer Servogel & Servoson, Parker 5 Liter Ultraschallgel und auch für die Gallone Polysonic von Parker.

Typ	VE	REF	Preis VE
1 Pumpe für Cubitainer	1 Stück	H5 6000-PUMPE	

HAND DOSIERPUMPE FÜR LEICHTKANISTER

Für Leichtkanister Servoson 5 Kilo (REF H5 6000).

Typ	VE	REF	Preis VE
2 Pumpe für Leichtkanister, Ref: H5 6000	1 Stück	H5 PUMPE-NEU	



AUSLAUFHAHN

Für Kanister und Cubitainer.

Typ	VE	REF	Preis VE
Auslaufhahn	1 Stück	H5 5156	



ELEKTRODEN KONTAKTSPRAY

Alkoholfrei, geeignet für alle Saug-Elektroden. Gut leitend.

Typ	UK	VE	REF	Preis VE
230 ml Pumpsprayflasche	25 Stück	1 Stück	H5 5230	



SPECTRA 360 ELEKTRODENGEL, PARKER

Formaldehydfrei, gut leitend, nicht irritierend.
Auch für Ultraschall-Ableitungen geeignet!

Typ	UK	VE	REF	Preis VE
250 g Tube	12 Stück	1 Stück	H5 0409	



SIGNA GEL ELEKTRODENGEL, PARKER

Für EKG, Defibrillation, Biofeedback und EMG, hohe Leitfähigkeit, hypoallergen, bakterio-statisch, wasserlöslich, hinterlässt keine Flecken, nicht grobkörnig.

Typ	UK	VE	REF	Preis VE
60 g Tube	144 Stück	12 Stück	H5 1560	
250 g Tube	12 Stück	1 Stück	H5 1550	



SIGNA CREME ELEKTRODENCREME, PARKER

Weißer, sehr ergiebiger und cremiger Konsistenz, angenehm im Geruch, Superqualität von Parker, mit Patentverschluss.
Für alle, die eine Creme bevorzugen.

Typ	UK	VE	REF	Preis VE
175 ml Dispenserflasche	12 Stück	1 Stück	H5 0408	



SIGNA SPRAY ELEKTRODENSPRAY, PARKER

Ideal für alle Saug-Elektroden-Geräte, nicht verstopfend, gut leitend.

Typ	UK	VE	REF	Preis VE
250 ml Sprühflasche	72 Stück	12 Stück	H5 0411	
3,8 Liter Flasche, mit leerer Dispenserflasche	4 Stück	1 Stück	H5 0410	

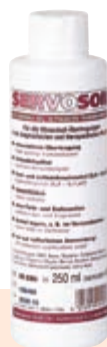

SERVOSON

SERVOSON ULTRASCHALL-GEL

Das bewährte Ultraschall-Gel, auf Wasserbasis hergestellt. Frei von Mikroblasen, ohne Fette, ohne Formaldehyde, hautfreundlicher pH-Wert 5,6, dermatologisch getestet. Hervorragende Leitfähigkeit, akustisch einwandfreie Übertragung.

Typ	UK	VE	REF	Preis VE
250 g Dispenserflasche	60 Stück	1 Stück	H5 5250	
1000 g Dispenserflasche mit Dosieröffnung	60 Stück	1 Stück	H5 5150	
5 kg Cubitainer mit Schraubverschluss		1 Stück	H5 5000	
5 kg Leichtkanister, ohne Pumpe		1 Stück	H5 6000	



POLYSONIC ULTRASCHALL-LOTION, PARKER

Die Ultraschall-Lotion mit hervorragender Übertragung und gleichzeitiger Körperpflege, angenehm im Geruch. Ideal als Alternative zu Gel bei empfindlicher Haut.

Typ	UK	VE	REF	Preis VE
250 ml Dispenserflasche	12 Stück	12 Stück	H5 2108	
3,8 Liter Gallone	4 Stück	1 Stück	H5 0401	

HAND DOSIERPUMPE

Mit Verlängerungsrohr, weiß, mit Schraubgewinde.

Passend für 5 Kilo Cubitainer Servogel & Servoson, Parker 5 Liter Ultraschallgel und auch für die Gallone Polysonic von Parker.

Typ	VE	REF	Preis VE
1 Pumpe für Cubitainer	1 Stück	H5 6000-PUMPE	

HAND DOSIERPUMPE FÜR LEICHTKANISTER

Für Leichtkanister Servoson 5 Kilo (REF H5 6000).

Typ	VE	REF	Preis VE
2 Pumpe für Leichtkanister, Ref: H5 6000	1 Stück	H5 PUMPE-NEU	





AQUASONIC 100 ULTRASCHALLGEL, PARKER

Besonders wirtschaftlich, von allen führenden Geräteherstellern empfohlen.

Typ	UK	VE	REF	Preis VE
Beutel à 20 g		4 x 100 Beutel	H5 0120	
60 g Dopplertube	12 Stück	1 Stück	H5 0400	
250 ml Dispenserflasche	72 Stück	12 Stück	H5 0405	
5 Liter Cubitainer komplett mit Kleindispenser	4 Stück	1 Stück	H5 0403	



AQUASONIC CLEAR, PARKER

Das von den meisten Herstellern weltweit empfohlene Aquasonic Ultraschall-Gel gibt es jetzt auch in der farbstofffreien und geruchstofffreien Clear Ausführung. Besonders bei Patienten mit unklaren Allergien hat sich die Verwendung von Aquasonic Clear bewährt. Im recyclebaren 5-Liter Cubitainer. Dieser kann vollkommen flach entsorgt werden, es verbleiben keine Rückstände an Gel, wie z. B. in Kanistern = erhöhte Ergiebigkeit.

Typ	UK	VE	REF	Preis VE
250 ml Dispenserflasche	72 Stück	1 Stück	H5 0415	
1 Liter Flasche	12 Stück	1 Stück	H5 0414	
5 Liter Cubitainer	4 Stück	1 Stück	H5 0413	



AQUA-GEL GLEITMITTEL, PARKER

Unsteriles Gleitmittel auf wässriger Basis. Ideal für das Einführen von Darmrohren, Sonden, Rektoskopen etc..

Ideal überall dort, wo kein steriles Gleitmittel erforderlich ist. Einfach Aqua-Gel auf das Instrument auftragen und einführen.

- Hypoallergen
- Hautfreundlich
- Hygienisch verpackt

Typ	UK	VE	REF	Preis VE
142 g-Tube	120 Stück	20 Stück	H5 5705	
1,9 Liter Dispenserflasche	4 Stück	1 Stück	H5 5720	



THERMASONIC-GELWÄRMER, PARKER

Bei der Anwendung von Ultraschallgel kommt es kältebedingt oft zu Hautirritationen und unangenehmem Empfinden bei den Patienten. Mit dem Gelwärmer bleibt das Ultraschallgel konstant auf Körpertemperatur und die Anwendung ist wesentlich angenehmer für den Patienten.

Mit europäischem Stecker, 230V. An der Wand montierbar.

Typ	VE	REF	Preis VE
für 1 Dosierflasche	1 Stück	H5 8201	
für 3 Dosierflaschen	1 Stück	H5 8203	
für 3 Dosierflaschen mit LCD-Anzeige	1 Stück	H5 830320	



AQUASONIC PADS STERIL, PARKER

Zur sterilen und sicheren Ableitung bzw. Ultraschall-Übertragung bei Wund- und Dauerkatheter-Aufnahmen.

Typ	UK	VE	REF	Preis VE
Portionsbeutel à 20 g	6 Pack.	48 Beutel	H5 0406	



AQUAFLEX ULTRASCHALL GEL PADS, PARKER

Für die bessere Ultraschalldiagnostik.

Speziell geeignet für Bereiche, in welchen ein Gel allein nicht ausreichend ist. Zur einmaligen Verwendung, um eine Kontamination auszuschließen. Kein Gel mehr, nur sanfter Druck des Schallkopfes ist notwendig, hypoallergen, einfach und sicher in der Anwendung. Ideal für Bereiche, die dicht unter der Haut liegen, z. B.: Gefäße, Hoden, Brust etc.

Durch Aquaflex wird der Focus des Ultraschallkopfes erhöht, so dass eine saubere Darstellung garantiert ist.

Größe	UK	VE	REF	Preis VE
20 x 90 mm	36 Stück	6 Stück	H5 0412	



ECLIPSE ULTRASCHALL SCHUTZHÜLLEN, PARKER

Eine weiche, latexfreie Einweghülle für medizinische Ultraschallsonden/Wandler. Gebrauchsfertig, innen bereits mit Aquasonic 100 Ultraschall-Übertragungsgel beschichtet. Passt auf die meisten, gebräuchlichen endokavitären Ultraschallsonden.

- Bereits mit Aquasonic 100 Ultraschall-Übertragungsgel beschichtet
- Latexfrei, nicht reizend, nicht sensibilisierend, unsteril
- Nur eine Sondenhülle pro Untersuchung erforderlich

Größe	VE	REF	Preis VE
60 /44 mm x 241 mm (B x L)	100 Stück	H5 1350	
83 /43 mm x 241 mm (B x L)	100 Stück	H5 3803	



MEDIWARE ULTRASCHALL-SCHUTZHÜLLEN

Ultraschallsonden-Schutzhüllen für Rektal- und Vaginal-Sonden sind ab sofort lieferbar in 2 Durchmessern: 28 mm Ø und 32 mm Ø.

Diese sind erhältlich

- Mit Gleitmittel / leicht gepudert
- Ohne Gleitmittel / leicht gepudert

Typ	Durchmesser	VE	REF	Preis VE
mit Gleitmittel				
einzel in Alufolie, leicht gepudert	32 mm	72 Stück	H5 1330	
ohne Gleitmittel				
lose gerollt, leicht gepudert	32 mm	144 Stück	H5 1320	
lose gerollt, leicht gepudert	32 mm	500 Stück	H5 1340	
lose gerollt, leicht gepudert	28 mm	144 Stück	H5 1280	





FETALER TASCHENDOPPLER WF100

Für Gynäkologen, Hebammen und schwangere Frauen.

Mit dem fetalen Taschendoppler WF100 kann der Fetale Herzschlag ab der 14. Schwangerschaftswoche hörbar gemacht werden. Das nur 250 Gramm leichte Gerät ist handlich und intuitiv zu bedienen. Die hochsensible 3 MHz-Sonde und die digital regelbare Lautstärke erleichtern dem Anwender die Diagnostik. Ein Anschluss für Kopfhörer und andere Audiogeräte ist zusätzlich vorhanden.

- Handlicher Fetaldoppler, geeignet ab der 14. Schwangerschaftswoche
- Einfache Bedienung und ergonomisches Design
- Hochsensible 3 MHz Ultraschallsonde mit Spiralkabel
- Lautstärkeregelung für die Herztöne
- Farbdisplay zur Anzeige von Herzrate, Durchschnittlicher Herzrate, Batteriestatus und Lautstärke
- Mit 3,5 mm Kopfhöreranschluss oder zum Anschluss an eine Audio-Aufnahmequelle
- Rauschunterdrückung für optimale Signalqualität

Lieferumfang:

- 1 x Fetaldoppler WF100
- 1 x Sonde 3 MHz mit Spiralkabel
- 1 x Ultraschallgel
- USB Ladekabel mit Netzteil

Gebrauchsanweisung

Technische Daten:

- Messbereich der Herzrate: 50-210 bpm
- Genauigkeit: ± 2 Herzschläge
- Ultraschallfrequenz: 3 MHz +/-10 %
- Ultraschallintensität: <10mW/cm2
- Verfahren: Continuous Wave
- EMC: Klasse B / Grad 1
- Betriebstemperatur: 5 °C bis 40 °C
- Lagerung: -20 °C bis 55 °C
- Luftfeuchtigkeit: 93 % nicht kondensierend
- Abmessungen: 138 x 111 x 34mm (LxBxH)
- Stromversorgung: Integrierter Li-Ion Akku

Typ	VE	REF	Preis VE
Fetaler Taschendoppler WF100	1 Stück	H7 52	



MITSUBISHI ORIGINAL SCHWARZ-WEISS PAPIERE

Alle nicht gelisteten Papiere erhalten Sie auf Anfrage.

Typ	Breite	Länge	Hersteller-Nr.	VE	REF	Preis VE
Spezialpapier Typ K 61 B/KP61B-CE	110 mm	21 m	K 61B/KP 61B-CE	4 Rollen	E3 VID 60 P	
Thermopapier Typ KP 63 HM	110 mm	18 m	KP 63HM	4 Rollen	E3 VID 63 P	
Thermopapier Typ K 65 HM/KP65HM-CE	110 mm	21 m	K 65HM/KP 65HM-CE	4 Rollen	E3 VID 65 P	
Thermopapier hochglänzend Typ 91HG-CE	110 mm	21 m	KP 91HG-CE	4 Rollen	E3 VID 91 HG	
Thermopapier hochglänzend Typ K 95HG	110 mm	18 m	K 95HG	5 Rollen	E3 VID 95 P	



SONY



SONY ORIGINAL SCHWARZ-WEISS PAPIERE

Typ	Breite	Länge	Hersteller-Nr.	VE	REF	Preis VE
Printerpapier 110 S	110 mm	20 m	UPP 110 S	10 Rollen	H5 110 S	
High Density Printerpapier 110 HD	110 mm	20 m	UPP 110 HD	10 Rollen	H5 110 HD	
S/W Hochbrillanzpapier 110 HA	110 mm	18 m	UPP 110 HA	10 Rollen	H5 110HA	
High Gloss Spezialpapier 110 HG	110 mm	18 m	UPP 110 HG	10 Rollen	H5 110 HG	
Spezialpapier UPP 210 SE	210 mm	25 m	UPP 210 SE	5 Rollen	H5 210SE	
Spezialpapier UPP 210 HD	210 mm	25 m	UPP 210 HD	5 Rollen	H5 210HD	
Spezialpapier UPT 210 BL	210 mm	12,5 m	UPT 210 BL	5 Rollen	H5 210BL	
Thermodruckerpapier UPP 84 S	84 mm	13,5 m	UPP 84 S	10 Rollen	H5 UPP-84S	
Hochglanz-Thermodruckerpapier UPP 84 HG	84 mm	12,5 m	UPP 84 HG	10 Rollen	H5 UPP-84HG	



SONY ORIGINAL FARBPRINTERPAPIER

Farbdruckpaket für
Sony Printer UP 20, UP 21, UP 23 MD, UP 25MD und D25

Typ	Maße	VE	REF	Preis VE
L-Format	144 x 100 mm	200 Blatt	H5 UPC21L	
S-Format	100 x 90 mm	240 Blatt	H5 UPC21S	

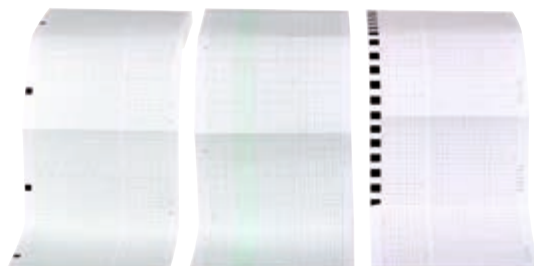

CTG-PAPIERE

Alle nicht gelisteten Papiere
erhalten Sie auf Anfrage.

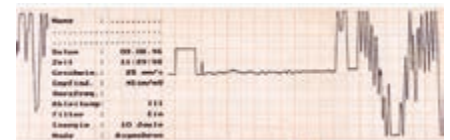

Typ	Hersteller-Nr.	Breite	Länge	VE	REF	Preis VE
Für HEWLETT PACKARD						
CTG-Papiere, Faltbuch Nr. 8040/41	9270-0630	152 mm	15 m	10 Stück	H5 1316	
CTG-Papiere, Faltbuch für M 1350 A	M 1911A	152 mm	15 m	10 Stück	H5 1317	
Für SONICAID/OXFORD						
CTG-Papiere, Faltbuch Meridian 800	8400-8003	143 mm	45 m	5 Stück	H5 7193	
Für COROMETRICS						
CTG-Papiere, Faltbuch	4305BA0	152 mm	14,4 m	10 Stück	H5 1405	
Für MEDICAL ECONET BT350						
CTG-Papiere, Faltbuch Nr. FS 151-90-80-R-01	719986	149 mm	14,40 m	10 Stück	H6 719986	



EKG PAPIERE

Alle nicht gelisteten Papiere erhalten Sie auf Anfrage.

Typ	Hersteller-Nr.	Breite	Länge	VE	REF	Preis VE
Für CARDIOLINE - REMCO						
Delta 3 Plus, Faltbuch	8745554	112 mm	30 m	5 Stück	H6 71450	
Für SCHILLER						
Cardiovit AT-1/SP-1-Faltbuch (2.157056/290046)		90 mm	26 m	20 Stück	H5 706244	
Cardiovit AT-2/AT-170/CS-200-Faltbuch (2.157039/290044)		210 mm	50 m	10 Stück	H5 706255	
Cardiovit AT-3-Faltbuch (290050)		70 mm	20 m	20 Stück	H5 706230	
Cardiovit AT-6/SP-200-Faltbuch (2.157005/290051)		145 mm	26 m	10 Stück	H5 706290	
Cardiovit AT-10/SP-10-Faltbuch		210 mm	22 m	10 Stück	H5 706283	
Für NIHON KOHDEN						
Faltbuch für NKD A730	9010/9020	110 mm	21 m	5 Stück	H6 0911	
Faltbuch für FQW 210-3-140	9110/9130	210 mm	42 m	5 Stück	H6 0912	
Rollen für NKD A129	RQS63-3	63 mm	30 m	50 Stück	H6 726050	
Für SIEMENS THERMO-SCHREIBER						
Cardiostat 31/31S Faltbuch	9390477, 9390501	104 mm	30 m	10 x 300 Stück	H6 0108	
Für HELLIGE THERMO-SCHREIBER						
Cardiotest EK 56/ EK 53, 370 Blatt	22614602	130 mm	50 m	10 Stück	H6 0310	
CardioSmart, 150 Blatt	22616605	210 mm	45 m	10 Stück	H5 7127	
Micro Smart Faltbuch, 360 Blatt	22616702	90 mm	32,4 m	50 Stück	H6 0312	
Für MAC						
Faltbuch für Mac 400/MAC 600	2030887-001	80 mm	25,20 m	10 Stück	H6 712730	



DIVERSE DRUCKERROLLEN

Alle nicht gelisteten Papiere erhalten Sie auf Anfrage.

Typ	Hersteller-Nr.	Breite	Länge	VE	REF	Preis VE
für Amelung für Coagulometer	KC 10	57 mm	25 m	10 Stück	H5 1301	
für Epson + Microlab	T 40 / TRP	112 mm	10 m	10 Stück	H6 7470	



EKG KARTEIKARTEN

Typ	VE	REF	Preis VE
orange, für 1 und 3 Ableitungen	100 Stück	H5 0801	
blau, für 1 bis 3 Ableitungen	100 Stück	H5 0802	



PAPPMUNDSTÜCKE

Alle nicht gelisteten Pappmundstücke erhalten Sie auf Anfrage.

Typ	Hersteller-Nr.	Durchmesser	Länge	VE	REF	Preis VE
Vicatest, für VT 1009	70303202	28 mm	60 mm	100 Stück	H5 0102	
Pappmundstücke für Vitalograph	20201	30 mm	66 mm	100 Stück	H5 0106	
Pappmundstücke für Jäger	892104	26 mm	75 mm	100 Stück	H5 8476	
Pappmundstücke für Schiller SP 10/20/30/260		30 mm	66 mm	100 Stück	H5 816250	

RÖNTGEN



Gruppe 8

A			
Aufhängevorrichtung Schürze	515	Röntgenlagerungshilfen	519
Auflage Buckytisch	518	Röntgenmetallklammern	528
Augenschutzschild Röntgen	513	Röntgenschürzen	511ff
		Röntgenschürzen Zubehör	515
		Röntgenschutzhandschuhe	516
		Röntgentischauflage	518
B		Röntgenunterlegring	522
Bleibuchstaben	528	Röntgen Zubehör	524, 527
Bleischablonen	528	S	
Brustschutz	513	Sanicuff Darmrohr	526
Buckytisch Auflage	518	Schlauchrolle Röntgen	527
		Schlauchverbinder	527
C		Sicherheitsgebläseball	526
CCT Augenschutzschild	513	Spritzen	526
CCT Schilddrüsenschutzschild	513	Strahlenschutz	510
		Strahlenschutzhandschuhe	516
D		T	
Darmrohr	523ff	Thyreoidenschutz	512
Dental Patientenschutz	512	Top Fill Einlaufbeutel	520
Doppelkontrastdarmrohr	525	Tragegurt Patient	518
		U	
E		Umlagerungshilfen	517
Economy Einlaufbeutel	521	Unterlegring Röntgen	522
Einlaufbeutel	520f	V	
Einlaufsystembeutel	522	Verbinder für Schläuche	527
		W	
F		Wandhalterung Schürzen	515
Fahrbare Aufhängevorrichtung	515	Y	
Fixierkeil Röntgen	519	Y-Verbindungsstück	527
Flexibles Darmrohr	524		
G			
Gebälseball	526		
Gleiter Patientenumlagerung	517		
Gonadenschutz Röntgen	513f		
H			
Halbschürze Röntgen	510		
K			
Kinderröntgenschürzen	511		
Kleiderbügel	515		
M			
Mediware Einmal Spritzen	526		
Metallklammer Röntgen	528		
Monogramm Röntgenschürzen	511		
MoveMate Umlagerungshilfe	517		
O			
Ovarienschutz	514		
P			
Patientenschutz Röntgen	512		
Patiententragegurt	518		
Polsterung für Röntgentisch	518		
R			
Radiaxon Röntgenschutzhandschuhe	516		
Röntgenbleimarke	528		
Röntgenkeil	519		
Röntgenkopfschutz	513		

RÖNTGEN-STRAHLENSCHUTZ

servoprax®

DIE BEWÄHRTE SPITZENQUALITÄT AUS SCHWEIZER PRODUKTION

- Bequemer Tragekomfort durch optimierten Schnitt, richtige Polsterung und breite Gurte. Da merken Sie bei längerer, täglicher Benutzung die hervorragende Paßform.
- Optimierter Strahlenschutz, welcher ständig vor Ort (Univ. Bern) geprüft wird.
- Eine 2-jährige Garantie.
- Für besonders schmutzanfällige Arbeiten (Chirurgie, Angio etc.) gibt es eine glatte Oberfläche (siehe Farbtabelle).
- In der Waschmaschine (Schongang) waschbar!
- Leicht abwischbar.
- Zuschnitt per Laser: kein Ausfransen der Ränder mehr.

Zum Thema:

„QUALITÄT, GEWICHT UND WIRTSCHAFTLICHKEIT“

Einen wesentlichen Gewichtsanteil können Sie sparen, wenn Sie der Empfehlung des bayrischen Landesamtes für Arbeitsschutz folgen, welche ausschließlich einen Bleigleichwert von 0,35 mm Pb fordert. Wenn Sie unsere Schürzen daher in 0,35 mm Pb anstelle von 0,50 mm Pb bestellen, haben Sie den gewünschten Effekt erreicht.

Bei uns können Sie sicher sein, dass die von servoprax vertriebene Röntgen-Schutzbekleidung von einem weltweit anerkannten Schweizer Spezialunternehmen produziert wird.

Alle Schürzen entsprechen den strengen Anforderungen der EU Richtlinie PSA 89/686 EWG. Die Anforderungen entsprechen dem Artikel 11, B Ziffer 1 (c) der Richtlinien des Rates Nr. 89/686/EWG für persönliche Schutzausrüstung. Die Produkte entsprechen bereits den neuen DIN IEC 61331-3:2014 und DIN IEC 61331-1:2014 und haben zusätzlich eine Baumusterprüfung durchlaufen.

Beim Kauf bei servoprax können Sie sicher sein, Röntgen-schürzen zu einem wirtschaftlichen Preis mit 2-Jahres-Garantie erworben zu haben.

ACHTUNG:

Da jede Röntgenschürze speziell nach Ihren Maßangaben gefertigt wird, planen Sie bitte eine Lieferzeit von 4 bis 6 Wochen ein. **Aufgrund von Maßanfertigung ist eine Rücknahme oder ein Umtausch der Röntgenschürzen nicht möglich!**

RÖNTGENSCHÜRZEN

servoprax®

LIEFERBAR IN STANDARD, X-LIGHT UND X-LIGHT BLEIFREI

Alle drei Materialien sind grundsätzlich sehr flexibel und robust. Der Unterschied liegt lediglich im Gewicht. Das X-Light Material ist rund 20 % leichter, das bleifrei rund 25 % leichter gegenüber dem Standard Material.

Der Schutz ist bei allen Materialien gleich entsprechend den Angaben von 0,25 mm / 0,35 mm / 0,50 mm Pb (Bleigleichwert) oder mehr. Die Schürzen sind als persönliche Schutzausrüstung CE geprüft und zwischen 60 und 120 kV getestet. Natürlich sind alle Produkte auch als Patientenschutz anwendbar.

Wichtig für Ihre Bestellung:

Wenn Sie das X-Light Material wünschen, ergänzen Sie bitte die Bestell-Nr. mit einem „XL“ und der nachfolgenden Farbnummer, bei der bleifreien Variante ergänzen Sie die Bestell-Nr. bitte mit „FREI“ und der nachfolgenden Farbnummer.

STRAHLENSCHWÄCHUNG DES SCHUTZMATERIALS

Blei- gleichwert in mm PB	Gewicht in kg/m ²			Schwächung bei 80 kV	
	Standard	X-Light	bleifrei	Nutzstrahlung	Streustrahlung
0,25	3,5	2,75	2,6	89 %	96 %
0,35	4,8	3,9	3,7	94 %	98 %
0,50	6,9	5,5	5,2	97 %	99 %

Zertifizierungen: Röntgenschutzkleidung für Anwender und Patienten: DIN EN 61331-3 (IEC 61331-3: 2014), Richtlinie für Sachverständigenprüfungen nach Röntgenverordnung sowie nach IEC 61331-1:2014 für Materialprüfung.

Mit diesen Maßangaben stellen Sie sicher, dass Ihre Schutzbekleidung optimal sitzt.

FRONTSCHÜRZE

Brust oder Bauchumfang
Nur das größere Maß angeben.

Länge:
Mitte Schultern bis Mitte Knie.

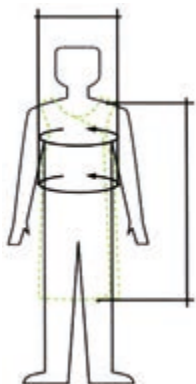

MANTELSCHÜRZE

Brust oder Bauchumfang
Nur das größere Maß angeben.

Länge:
Mitte Schultern bis Mitte Knie.

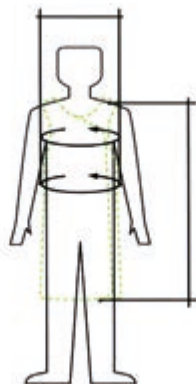

TOP UND ROCK

Top:
Brust oder Bauchumfang
Nur das größere Maß angeben.

Rock:
Taille

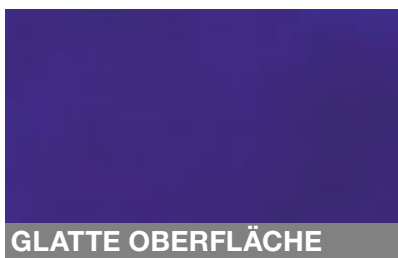

GLATTE OBERFLÄCHE

- Flexibles, elastisches und sehr strapazierfähiges Material. Betadine, Hexaquart plus, Blut, Kontrastmittel und z. T. aggressive Flüssigkeiten lassen sich mit warmem Seifenwasser leicht entfernen.
- Einsatz in Chirurgie, Angio und an allen Arbeitsplätzen mit erhöhter Verschmutzungsgefahr



STRUKTUR-OBERFLÄCHE

- Mechanisch gesehen, robuster und kratzfester als die glatte Oberfläche
- Einsetzbar in der allgemeinen Medizin und im Veterinärbereich

	mittelblau Nr. 208 Glatte Oberfläche
	petrolgrün Nr. 204 Glatte Oberfläche
	weinrot Nr. 211 Glatte Oberfläche
	violett Nr. 213 Glatte Oberfläche
	olive Nr. 217 Glatte Oberfläche
	schlammfarben Nr. 216 Glatte Oberfläche
	braunrot Nr. 209 Glatte Oberfläche
	eisblau Nr. 218 Glatte Oberfläche

	dunkelblau Nr. 106 Struktur-Oberfläche
	mittelblau Nr. 108 Struktur-Oberfläche
	petrolgrün Nr. 104 Struktur-Oberfläche
	türkis Nr. 112 Struktur-Oberfläche
	dunkelrot Nr. 110 Struktur-Oberfläche

Eventuelle Farbabweichungen sind drucktechnisch bedingt.
Sondergrößen auf Anfrage.



MODELL 412 FRONTSCHÜRZE

Frontschürze mit anhängendem Kreuzgurt und dem praktischen Schnellverschluss. Durch festes Anziehen des Kreuzgurtes wird die Schulterpartie entlastet. Komplett mit herausziehbarer Brusttasche. Gestickte Monogramme und Zeichen sind gegen Aufpreis als Option erhältlich.

Größenzuordnung:

- x-small:** für Körperumfang: < 99 cm
- small:** für Körperumfang: 100 - 115 cm
- medium:** für Körperumfang: 116 - 125 cm
- large:** für Körperumfang: 126 - 140 cm

Wählen Sie den richtigen

Bleigleichwert:

0,25 mm, 0,35 mm oder 0,50 mm PB

Fügen Sie bitte der Bestellnummer die Nummer der gewünschten Farbe und Oberfläche (glatt oder leicht strukturiert) hinzu.

Mit dem Zusatz **-XL-** wird die Schürze im Leichtgewichtmaterial geliefert.

Mit dem Zusatz **-FREI-** wird die Schürze im neuen bleifreien Leichtgewichtmaterial geliefert.

Den Farbcode finden Sie nach dem Index der Röntgengruppe!

PB 0,25		Standard	X-Light	bleifrei
Größe	REF	Preis Stk.	Preis Stk.	Preis Stk.
X-SMALL				
Länge: 90 cm	16 412802			
Länge: 100 cm	16 412812			
Länge: 110 cm	16 412822			
Länge: 120 cm	16 412832			
Länge: 130 cm	16 412842			
SMALL				
Länge: 90 cm	16 412001			
Länge: 100 cm	16 412002			
Länge: 110 cm	16 412003			
Länge: 120 cm	16 412004			
Länge: 130 cm	16 412005			
MEDIUM				
Länge: 90 cm	16 412006			
Länge: 100 cm	16 412007			
Länge: 110 cm	16 412008			
Länge: 120 cm	16 412009			
Länge: 130 cm	16 412011			
LARGE				
Länge: 90 cm	16 412012			
Länge: 100 cm	16 412013			
Länge: 110 cm	16 412014			
Länge: 120 cm	16 412015			
Länge: 130 cm	16 412016			

PB 0,35		Standard	X-Light	bleifrei
Größe	REF	Preis Stk.	Preis Stk.	Preis Stk.
X-SMALL				
Länge: 90 cm	16 412803			
Länge: 100 cm	16 412313			
Länge: 110 cm	16 412823			
Länge: 120 cm	16 412833			
Länge: 130 cm	16 412843			
SMALL				
Länge: 90 cm	16 412022			
Länge: 100 cm	16 412023			
Länge: 110 cm	16 412024			
Länge: 120 cm	16 412025			
Länge: 130 cm	16 412026			
MEDIUM				
Länge: 90 cm	16 412027			
Länge: 100 cm	16 412028			
Länge: 110 cm	16 412029			
Länge: 120 cm	16 412030			
Länge: 130 cm	16 412031			
LARGE				
Länge: 90 cm	16 412032			
Länge: 100 cm	16 412033			
Länge: 110 cm	16 412034			
Länge: 120 cm	16 412035			
Länge: 130 cm	16 412036			

PB 0,50		Standard	X-Light	bleifrei
Größe	REF	Preis Stk.	Preis Stk.	Preis Stk.
X-SMALL				
Länge: 90 cm	16 412805			
Länge: 100 cm	16 412815			
Länge: 110 cm	16 412825			
Länge: 120 cm	16 412855			
Länge: 130 cm	16 412845			
SMALL				
Länge: 90 cm	16 412042			
Länge: 100 cm	16 412043			
Länge: 110 cm	16 412044			
Länge: 120 cm	16 412045			
Länge: 130 cm	16 412046			
MEDIUM				
Länge: 90 cm	16 412047			
Länge: 100 cm	16 412048			
Länge: 110 cm	16 412049			
Länge: 120 cm	16 412050			
Länge: 130 cm	16 412051			
LARGE				
Länge: 90 cm	16 412052			
Länge: 100 cm	16 412053			
Länge: 110 cm	16 412054			
Länge: 120 cm	16 412055			
Länge: 130 cm	16 412056			



MODELL 413 FRONTSCHÜRZE
 Frontschürze mit Kreuzbändern und vorderem Klettverschluss. Durch festen Zug auf die Klettbänder wird die Schulterbelastung verringert. Der besondere Schnitt garantiert höchsten Tragekomfort. Besonders leichtes Abwerfen durch einfaches Lösen der vorderen Klettbefestigung. Komplett mit herausziehbarer Brusttasche. Gestickte Monogramme und Zeichen sind gegen Aufpreis als Option erhältlich.

Größenzuordnung:
x-small: für Körperumfang: < 99 cm
small: für Körperumfang: 100 - 115 cm
medium: für Körperumfang: 116 - 125 cm
large: für Körperumfang: 126 - 140 cm

Wählen Sie den richtigen Bleigleichwert:
 0,25 mm, 0,35 mm oder 0,50 mm PB

Fügen Sie bitte der Bestellnummer die Nummer der gewünschten Farbe und Oberfläche (glatt oder leicht strukturiert) hinzu.

Mit dem Zusatz **-XL-** wird die Schürze im Leichtgewichtmaterial geliefert.

Mit dem Zusatz **-FREI-** wird die Schürze im neuen bleifreien Leichtgewichtmaterial geliefert.

Den Farbcode finden Sie nach dem Index der Röntgengruppe!

PB 0,25		Standard	X-Light	bleifrei
Größe	REF	Preis Stk.	Preis Stk.	Preis Stk.
X-SMALL				
Länge: 90 cm	I6 413812			
Länge: 100 cm	I6 413802			
Länge: 110 cm	I6 413822			
Länge: 120 cm	I6 413832			
Länge: 130 cm	I6 413842			
SMALL				
Länge: 90 cm	I6 413001			
Länge: 100 cm	I6 413002			
Länge: 110 cm	I6 413003			
Länge: 120 cm	I6 413004			
Länge: 130 cm	I6 413005			
MEDIUM				
Länge: 90 cm	I6 413006			
Länge: 100 cm	I6 413007			
Länge: 110 cm	I6 413008			
Länge: 120 cm	I6 413009			
Länge: 130 cm	I6 413012			
LARGE				
Länge: 90 cm	I6 413013			
Länge: 100 cm	I6 413014			
Länge: 110 cm	I6 413015			
Länge: 120 cm	I6 413016			
Länge: 130 cm	I6 413017			

PB 0,35		Standard	X-Light	bleifrei
Größe	REF	Preis Stk.	Preis Stk.	Preis Stk.
X-SMALL				
Länge: 90 cm	I6 413803			
Länge: 100 cm	I6 413813			
Länge: 110 cm	I6 413823			
Länge: 120 cm	I6 413833			
Länge: 130 cm	I6 413843			
SMALL				
Länge: 90 cm	I6 413023			
Länge: 100 cm	I6 413024			
Länge: 110 cm	I6 413025			
Länge: 120 cm	I6 413026			
Länge: 130 cm	I6 413027			
MEDIUM				
Länge: 90 cm	I6 413028			
Länge: 100 cm	I6 413029			
Länge: 110 cm	I6 413030			
Länge: 120 cm	I6 413031			
Länge: 130 cm	I6 413032			
LARGE				
Länge: 90 cm	I6 413033			
Länge: 100 cm	I6 413034			
Länge: 110 cm	I6 413035			
Länge: 120 cm	I6 413036			
Länge: 130 cm	I6 413037			

PB 0,50		Standard	X-Light	bleifrei
Größe	REF	Preis Stk.	Preis Stk.	Preis Stk.
X-SMALL				
Länge: 90 cm	I6 413805			
Länge: 100 cm	I6 413815			
Länge: 110 cm	I6 413825			
Länge: 120 cm	I6 413835			
Länge: 130 cm	I6 413845			
SMALL				
Länge: 90 cm	I6 413043			
Länge: 100 cm	I6 413044			
Länge: 110 cm	I6 413045			
Länge: 120 cm	I6 413046			
Länge: 130 cm	I6 413047			
MEDIUM				
Länge: 90 cm	I6 413048			
Länge: 100 cm	I6 413049			
Länge: 110 cm	I6 413050			
Länge: 120 cm	I6 413051			
Länge: 130 cm	I6 413052			
LARGE				
Länge: 90 cm	I6 413053			
Länge: 100 cm	I6 413054			
Länge: 110 cm	I6 413055			
Länge: 120 cm	I6 413056			
Länge: 130 cm	I6 413057			



MODELL 421 OP-SCHÜRZE

OP-Schürze mit Kreuzbändern, Klettverschluss und mit Brusttasche. Dieses Modell garantiert besten Strahlenschutz im OP-Bereich und angenehmen Tragekomfort. Sobald die Schürze nicht mehr benötigt wird, können Sie durch einfaches Lösen der beiden Klettverschlüsse die Schürze unter der OP-Bekleidung weggleiten lassen. Mit breiten Kreuzbändern für die Entlastung der Schultern. Gestickte Monogramme und Zeichen sind gegen Aufpreis als Option erhältlich.

Größenzuordnung:

- x-small:** für Körperumfang: < 99 cm
- small:** für Körperumfang: 100 - 115 cm
- medium:** für Körperumfang: 116 - 125 cm
- large:** für Körperumfang: 126 - 140 cm

Wählen Sie den richtigen

Bleigleichwert:

0,25 mm, 0,35 mm oder 0,50 mm PB

Fügen Sie bitte der Bestellnummer die Nummer der gewünschten Farbe und Oberfläche (glatt oder leicht strukturiert) hinzu.

Mit dem Zusatz **-XL-** wird die Schürze im Leichtgewichtmaterial geliefert.

Mit dem Zusatz **-FREI-** wird die Schürze im neuen bleifreien Leichtgewichtmaterial geliefert.

Den Farbcode finden Sie nach dem Index der Röntgengruppe!

PB 0,25		Standard	X-Light	bleifrei
Größe	REF	Preis Stk.	Preis Stk.	Preis Stk.
X-SMALL				
Länge: 90 cm	I6 421242			
Länge: 100 cm	I6 421332			
Länge: 110 cm	I6 421602			
Länge: 120 cm	I6 421612			
Länge: 130 cm	I6 421622			
SMALL				
Länge: 90 cm	I6 421001			
Länge: 100 cm	I6 421002			
Länge: 110 cm	I6 421004			
Länge: 120 cm	I6 421005			
Länge: 130 cm	I6 421006			
MEDIUM				
Länge: 90 cm	I6 421007			
Länge: 100 cm	I6 421008			
Länge: 110 cm	I6 421009			
Länge: 120 cm	I6 421012			
Länge: 130 cm	I6 421013			
LARGE				
Länge: 90 cm	I6 421014			
Länge: 100 cm	I6 421015			
Länge: 110 cm	I6 421016			
Länge: 120 cm	I6 421017			
Länge: 130 cm	I6 421018			

PB 0,35		Standard	X-Light	bleifrei
Größe	REF	Preis Stk.	Preis Stk.	Preis Stk.
X-SMALL				
Länge: 90 cm	I6 421243			
Länge: 100 cm	I6 421193			
Länge: 110 cm	I6 421603			
Länge: 120 cm	I6 421613			
Länge: 130 cm	I6 421623			
SMALL				
Länge: 90 cm	I6 421024			
Länge: 100 cm	I6 421025			
Länge: 110 cm	I6 421026			
Länge: 120 cm	I6 421027			
Länge: 130 cm	I6 421028			
MEDIUM				
Länge: 90 cm	I6 421029			
Länge: 100 cm	I6 421030			
Länge: 110 cm	I6 421031			
Länge: 120 cm	I6 421032			
Länge: 130 cm	I6 421033			
LARGE				
Länge: 90 cm	I6 421034			
Länge: 100 cm	I6 421035			
Länge: 110 cm	I6 421036			
Länge: 120 cm	I6 421037			
Länge: 130 cm	I6 421038			

PB 0,50		Standard	X-Light	bleifrei
Größe	REF	Preis Stk.	Preis Stk.	Preis Stk.
X-SMALL				
Länge: 90 cm	I6 421245			
Länge: 100 cm	I6 421095			
Länge: 110 cm	I6 421605			
Länge: 120 cm	I6 421615			
Länge: 130 cm	I6 421625			
SMALL				
Länge: 90 cm	I6 421044			
Länge: 100 cm	I6 421045			
Länge: 110 cm	I6 421046			
Länge: 120 cm	I6 421047			
Länge: 130 cm	I6 421048			
MEDIUM				
Länge: 90 cm	I6 421049			
Länge: 100 cm	I6 421050			
Länge: 110 cm	I6 421051			
Länge: 120 cm	I6 421052			
Länge: 130 cm	I6 421053			
LARGE				
Länge: 90 cm	I6 421054			
Länge: 100 cm	I6 421055			
Länge: 110 cm	I6 421056			
Länge: 120 cm	I6 421057			
Länge: 130 cm	I6 421058			



MODELL 432 MANTELSCHÜRZE

Ideal als Rundum-Strahlenschutz bei allen Untersuchungen. Das Modell bietet optimale Bewegungsfreiheit der Schultern und höchsten Tragekomfort. Der Innengurt ist eingenäht und kann nicht entfernt werden. Gestickte Monogramme und Zeichen sind gegen Aufpreis als Option erhältlich.

Größenzuordnung:

x-small: für Körperumfang ~ 95 cm
small: für Körperumfang: ~ 100 cm
medium: für Körperumfang: ~ 110 cm
large: für Körperumfang: ~ 120 cm
x-large: für Körperumfang: ~ 130 cm

Wählen Sie den richtigen Bleigleichwert:
 0,25 mm, 0,35 mm oder
 0,50 mm PB

Fügen Sie bitte der Bestellnummer die Nummer der gewünschten Farbe und Oberfläche (glatt oder leicht strukturiert) hinzu.

Mit dem Zusatz **-XL-** wird die Schürze im Leichtgewichtmaterial geliefert.

Mit dem Zusatz **-FREI-** wird die Schürze im neuen bleifreien Leichtgewichtmaterial geliefert.

Den Farbcode finden Sie nach dem Index der Röntgengruppe!

PB 0,25 / 0,25		Standard	X-Light	bleifrei
Größe	REF	Preis Stk.	Preis Stk.	Preis Stk.
X-SMALL				
Länge: 90 cm	I6 432912			
Länge: 100 cm	I6 432932			
Länge: 110 cm	I6 432952			
Länge: 120 cm	I6 432812			
Länge: 130 cm	I6 432822			
SMALL				
Länge: 90 cm	I6 432602			
Länge: 100 cm	I6 432612			
Länge: 110 cm	I6 432622			
Länge: 120 cm	I6 432632			
Länge: 130 cm	I6 432642			
MEDIUM				
Länge: 90 cm	I6 432652			
Länge: 100 cm	I6 432662			
Länge: 110 cm	I6 432672			
Länge: 120 cm	I6 432682			
Länge: 130 cm	I6 432692			
LARGE				
Länge: 90 cm	I6 432702			
Länge: 100 cm	I6 432712			
Länge: 110 cm	I6 432722			
Länge: 120 cm	I6 432732			
Länge: 130 cm	I6 432742			
X-LARGE				
Länge: 90 cm	I6 432752			
Länge: 100 cm	I6 432762			
Länge: 110 cm	I6 432772			
Länge: 120 cm	I6 432782			
Länge: 130 cm	I6 432792			

PB 0,35 / 0,25		Standard	X-Light	bleifrei
Größe	REF	Preis Stk.	Preis Stk.	Preis Stk.
X-SMALL				
Länge: 90 cm	I6 432913			
Länge: 100 cm	I6 432803			
Länge: 110 cm	I6 432943			
Länge: 120 cm	I6 432823			
Länge: 130 cm	I6 432833			
SMALL				
Länge: 90 cm	I6 432601			
Länge: 100 cm	I6 432611			
Länge: 110 cm	I6 432621			
Länge: 120 cm	I6 432631			
Länge: 130 cm	I6 432641			
MEDIUM				
Länge: 90 cm	I6 432651			
Länge: 100 cm	I6 432661			
Länge: 110 cm	I6 432671			
Länge: 120 cm	I6 432681			
Länge: 130 cm	I6 432691			
LARGE				
Länge: 90 cm	I6 432701			
Länge: 100 cm	I6 432711			
Länge: 110 cm	I6 432721			
Länge: 120 cm	I6 432731			
Länge: 130 cm	I6 432741			
X-LARGE				
Länge: 90 cm	I6 432761			
Länge: 100 cm	I6 432771			
Länge: 110 cm	I6 432751			
Länge: 120 cm	I6 432781			
Länge: 130 cm	I6 432791			

PB 0,50 / 0,25		Standard	X-Light	bleifrei
Größe	REF	Preis Stk.	Preis Stk.	Preis Stk.
X-SMALL				
Länge: 90 cm	I6 432905			
Länge: 100 cm	I6 432955			
Länge: 110 cm	I6 432945			
Länge: 120 cm	I6 432815			
Länge: 130 cm	I6 432835			
SMALL				
Länge: 90 cm	I6 432615			
Länge: 100 cm	I6 432635			
Länge: 110 cm	I6 432645			
Länge: 120 cm	I6 432655			
Länge: 130 cm	I6 432665			
MEDIUM				
Länge: 90 cm	I6 432675			
Länge: 100 cm	I6 432685			
Länge: 110 cm	I6 432695			
Länge: 120 cm	I6 432705			
Länge: 130 cm	I6 432715			
LARGE				
Länge: 90 cm	I6 432725			
Länge: 100 cm	I6 432735			
Länge: 110 cm	I6 432745			
Länge: 120 cm	I6 432755			
Länge: 130 cm	I6 432775			
X-LARGE				
Länge: 90 cm	I6 432855			
Länge: 100 cm	I6 432785			
Länge: 110 cm	I6 432865			
Länge: 120 cm	I6 432795			
Länge: 130 cm	I6 432875			



**MODELL 434
MANTELSCHÜRZE**

Die neue Mantelschürze bietet dank des mehrfach höhenverstellbaren Stretchgürtels optimale Gewichtsverteilung auf Schulter und Hüfte. Bequemes und schnelles An- und Ausziehen. Ideal als Rundum-Strahlenschutz bei allen Untersuchungen. Auch bei stark unterschiedlichen Körperumfang läßt sich diese Schürze leicht schließen. Das Modell bietet besten Tragekomfort beim Stehen, Fortbewegen und Sitzen. Gestickte Monogramme und Zeichen sind gegen Aufpreis als Option erhältlich.

Größenzuordnung:

- x-small:** für Körperumfang: ~ 95 cm
- small:** für Körperumfang: ~ 100 cm
- medium:** für Körperumfang: ~ 110 cm
- large:** für Körperumfang: ~ 120 cm
- x-large:** für Körperumfang: ~ 130 cm

Wählen Sie den richtigen Bleigleichwert:

0,25 mm, 0,35 mm oder 0,50 mm PB

Fügen Sie bitte der Bestellnummer die Nummer der gewünschten Farbe und Oberfläche (glatt oder leicht strukturiert) hinzu.

Mit dem Zusatz **-XL-** wird die Schürze im Leichtgewichtmaterial geliefert.

Mit dem Zusatz **-FREI-** wird die Schürze im neuen bleifreien Leichtgewichtmaterial geliefert.

Den Farbcode finden Sie nach dem Index der Röntngengruppe!

PB 0,25 / 0,25		Standard	X-Light	bleifrei
Größe	REF	Preis Stk.	Preis Stk.	Preis Stk.
X-SMALL				
Länge: 90 cm	I6 434912			
Länge: 100 cm	I6 434932			
Länge: 110 cm	I6 434952			
Länge: 120 cm	I6 434812			
Länge: 130 cm	I6 434822			
SMALL				
Länge: 90 cm	I6 434602			
Länge: 100 cm	I6 434612			
Länge: 110 cm	I6 434622			
Länge: 120 cm	I6 434632			
Länge: 130 cm	I6 434642			
MEDIUM				
Länge: 90 cm	I6 434652			
Länge: 100 cm	I6 434662			
Länge: 110 cm	I6 434672			
Länge: 120 cm	I6 434682			
Länge: 130 cm	I6 434692			
LARGE				
Länge: 90 cm	I6 434702			
Länge: 100 cm	I6 434712			
Länge: 110 cm	I6 434722			
Länge: 120 cm	I6 434732			
Länge: 130 cm	I6 434742			
X-LARGE				
Länge: 90 cm	I6 434752			
Länge: 100 cm	I6 434762			
Länge: 110 cm	I6 434772			
Länge: 120 cm	I6 434782			
Länge: 130 cm	I6 434792			

PB 0,35 / 0,25		Standard	X-Light	bleifrei
Größe	REF	Preis Stk.	Preis Stk.	Preis Stk.
X-SMALL				
Länge: 90 cm	I6 434913			
Länge: 100 cm	I6 434803			
Länge: 110 cm	I6 434943			
Länge: 120 cm	I6 434823			
Länge: 130 cm	I6 434833			
SMALL				
Länge: 90 cm	I6 434601			
Länge: 100 cm	I6 434611			
Länge: 110 cm	I6 434621			
Länge: 120 cm	I6 434631			
Länge: 130 cm	I6 434641			
MEDIUM				
Länge: 90 cm	I6 434651			
Länge: 100 cm	I6 434661			
Länge: 110 cm	I6 434671			
Länge: 120 cm	I6 434681			
Länge: 130 cm	I6 434691			
LARGE				
Länge: 90 cm	I6 434701			
Länge: 100 cm	I6 434711			
Länge: 110 cm	I6 434721			
Länge: 120 cm	I6 434731			
Länge: 130 cm	I6 434741			
X-LARGE				
Länge: 90 cm	I6 434761			
Länge: 100 cm	I6 434771			
Länge: 110 cm	I6 434751			
Länge: 120 cm	I6 434781			
Länge: 130 cm	I6 434791			

PB 0,50 / 0,25		Standard	X-Light	bleifrei
Größe	REF	Preis Stk.	Preis Stk.	Preis Stk.
X-SMALL				
Länge: 90 cm	I6 434905			
Länge: 100 cm	I6 434955			
Länge: 110 cm	I6 434945			
Länge: 120 cm	I6 434815			
Länge: 130 cm	I6 434835			
SMALL				
Länge: 90 cm	I6 434615			
Länge: 100 cm	I6 434635			
Länge: 110 cm	I6 434645			
Länge: 120 cm	I6 434655			
Länge: 130 cm	I6 434665			
MEDIUM				
Länge: 90 cm	I6 434675			
Länge: 100 cm	I6 434685			
Länge: 110 cm	I6 434695			
Länge: 120 cm	I6 434705			
Länge: 130 cm	I6 434715			
LARGE				
Länge: 90 cm	I6 434725			
Länge: 100 cm	I6 434735			
Länge: 110 cm	I6 434745			
Länge: 120 cm	I6 434755			
Länge: 130 cm	I6 434775			
X-LARGE				
Länge: 90 cm	I6 434855			
Länge: 100 cm	I6 434785			
Länge: 110 cm	I6 434865			
Länge: 120 cm	I6 434795			
Länge: 130 cm	I6 434875			



**MODELL 533
MANTELSCHÜRZE MIT
RUNDUM-STRAHLENSCHUTZ**
Spezialschürze mit überlappendem Velcro-Verschluss auf der Vorderseite. Dank der breiten Basis läßt sich diese Schürze auch bei stark unterschiedlichen Umfängen schliessen. Die neuen Normen erlauben uns, die Mantelschürzen erheblich leichter herzustellen. Mit der Überlappung von je 2 Teilen mit 0.125 mm PB erzielen wir den gesetzlich zulässigen Strahlenschutz von 0.25 mm PB. Gestickte Monogramme und Zeichen sind gegen Aufpreis als Option erhältlich.

Größenzuordnung:

- x-small:** für Körperumfang: ~ 95 cm
- small:** für Körperumfang: ~ 100 cm
- medium:** für Körperumfang: ~ 110 cm
- large:** für Körperumfang: ~ 120 cm
- x-large:** für Körperumfang: ~ 130 cm

Wählen Sie den Bleigleichwert:
0,25 mm, 0,35 mm oder 0,50 mm PB



Fügen Sie bitte der Bestellnummer die Nummer der gewünschten Farbe und Oberfläche (glatt oder leicht strukturiert) hinzu.
Mit dem Zusatz **-XL-** wird die Schürze im Leichtgewichtmaterial geliefert.
Mit dem Zusatz **-FREI-** wird die Schürze im neuen bleifreien Leichtgewichtmaterial geliefert.
Den Farbcode finden Sie nach dem Index der Röntgengruppe!

PB 0,25 / 0,25		Standard	X-Light	bleifrei
Größe	REF	Preis Stk.	Preis Stk.	Preis Stk.
X-SMALL				
Länge: 90 cm	I6 533032			
Länge: 100 cm	I6 533132			
Länge: 110 cm	I6 533256			
Länge: 120 cm	I6 533142			
Länge: 130 cm	I6 533162			
SMALL				
Länge: 90 cm	I6 533652			
Länge: 100 cm	I6 533662			
Länge: 110 cm	I6 533672			
Länge: 120 cm	I6 533682			
Länge: 130 cm	I6 533692			
MEDIUM				
Länge: 90 cm	I6 533300			
Länge: 100 cm	I6 533151			
Länge: 110 cm	I6 533252			
Länge: 120 cm	I6 533330			
Länge: 130 cm	I6 533172			
LARGE				
Länge: 90 cm	I6 533305			
Länge: 100 cm	I6 533310			
Länge: 110 cm	I6 533360			
Länge: 120 cm	I6 533373			
Länge: 130 cm	I6 533473			
X-LARGE				
Länge: 90 cm	I6 533602			
Länge: 100 cm	I6 533612			
Länge: 110 cm	I6 533622			
Länge: 120 cm	I6 533632			
Länge: 130 cm	I6 533642			

PB 0,35 / 0,25		Standard	X-Light	bleifrei
Größe	REF	Preis Stk.	Preis Stk.	Preis Stk.
X-SMALL				
Länge: 90 cm	I6 533033			
Länge: 100 cm	I6 533803			
Länge: 110 cm	I6 533053			
Länge: 120 cm	I6 533143			
Länge: 130 cm	I6 533173			
SMALL				
Länge: 90 cm	I6 533683			
Länge: 100 cm	I6 533693			
Länge: 110 cm	I6 533703			
Länge: 120 cm	I6 533713			
Länge: 130 cm	I6 533723			
MEDIUM				
Länge: 90 cm	I6 533653			
Länge: 100 cm	I6 533163			
Länge: 110 cm	I6 533063			
Länge: 120 cm	I6 533073			
Länge: 130 cm	I6 533663			
LARGE				
Länge: 90 cm	I6 533673			
Länge: 100 cm	I6 533313			
Länge: 110 cm	I6 533083			
Länge: 120 cm	I6 533093			
Länge: 130 cm	I6 533483			
X-LARGE				
Länge: 90 cm	I6 533603			
Länge: 100 cm	I6 533613			
Länge: 110 cm	I6 533623			
Länge: 120 cm	I6 533633			
Länge: 130 cm	I6 533643			

PB 0,50 / 0,25		Standard	X-Light	bleifrei
Größe	REF	Preis Stk.	Preis Stk.	Preis Stk.
X-SMALL				
Länge: 90 cm	I6 533125			
Länge: 100 cm	I6 533136			
Länge: 110 cm	I6 533137			
Länge: 120 cm	I6 533045			
Länge: 130 cm	I6 533115			
SMALL				
Länge: 90 cm	I6 533655			
Länge: 100 cm	I6 533665			
Länge: 110 cm	I6 533675			
Länge: 120 cm	I6 533685			
Länge: 130 cm	I6 533695			
MEDIUM				
Länge: 90 cm	I6 533105			
Länge: 100 cm	I6 533156			
Länge: 110 cm	I6 533175			
Länge: 120 cm	I6 533185			
Länge: 130 cm	I6 533095			
LARGE				
Länge: 90 cm	I6 533315			
Länge: 100 cm	I6 533346			
Länge: 110 cm	I6 533085			
Länge: 120 cm	I6 533465			
Länge: 130 cm	I6 533525			
X-LARGE				
Länge: 90 cm	I6 533605			
Länge: 100 cm	I6 533395			
Länge: 110 cm	I6 533625			
Länge: 120 cm	I6 533635			
Länge: 130 cm	I6 533645			



MODELL 437 TOP

Diese Schutzweste wird vorne mit Klettverschlüssen befestigt und kann ideal angepaßt werden. Die gepolsterte Schulterpartie erhöht den Tragekomfort. Ideal bei Phlebographien. Mit Brusttasche. Lieferbar in 0,25 mm, 0,35 mm oder 0,50 mm PB. Länge = 60 cm. Gestickte Monogramme und Zeichen sind gegen Aufpreis als Option erhältlich.

MODELL 437 TOP			Standard	X-Light	bleifrei
Größe	Bleistärke	REF	Preis Stk.	Preis Stk.	Preis Stk.
X-SMALL Länge 60 cm Umfang < 95 cm	PB 0,25 / 0,25	I6 437600			
	PB 0,35 / 0,25	I6 437133			
	PB 0,50 / 0,25	I6 437485			
SMALL Länge 60 cm Umfang 100 cm	PB 0,25 / 0,25	I6 437702			
	PB 0,35 / 0,25	I6 437703			
	PB 0,50 / 0,25	I6 437705			
MEDIUM Länge 60 cm Umfang 110 cm	PB 0,25 / 0,25	I6 437712			
	PB 0,35 / 0,25	I6 437713			
	PB 0,50 / 0,25	I6 437715			
LARGE Länge 60 cm Umfang 120 cm	PB 0,25 / 0,25	I6 437722			
	PB 0,35 / 0,25	I6 437723			
	PB 0,50 / 0,25	I6 437725			
X-LARGE Länge 60 cm Umfang 130 cm	PB 0,25 / 0,25	I6 437732			
	PB 0,35 / 0,25	I6 437763			
	PB 0,50 / 0,25	I6 437735			



MODELL 537 TOP

Diese Schutzweste wird mit überlappendem Klettverschluss vorne und in der Schulterpartie befestigt. Die gepolsterte Schulterpartie erhöht den Tragekomfort. Lieferbar in 0,25 mm, 0,35 mm oder 0,50 mm PB. Länge = 60 cm. Gestickte Monogramme und Zeichen sind gegen Aufpreis als Option erhältlich.

MODELL 537 TOP			Standard	X-Light	bleifrei
Größe	Bleistärke	REF	Preis Stk.	Preis Stk.	Preis Stk.
X-SMALL Länge 60 cm Umfang < 95 cm	PB 0,25 / 0,25	I6 537600			
	PB 0,35 / 0,25	I6 537133			
	PB 0,50 / 0,25	I6 537005			
SMALL Länge 60 cm Umfang 100 cm	PB 0,25 / 0,25	I6 537702			
	PB 0,35 / 0,25	I6 537703			
	PB 0,50 / 0,25	I6 537705			
MEDIUM Länge 60 cm Umfang 110 cm	PB 0,25 / 0,25	I6 537712			
	PB 0,35 / 0,25	I6 537713			
	PB 0,50 / 0,25	I6 537715			
LARGE Länge 60 cm Umfang 120 cm	PB 0,25 / 0,25	I6 537722			
	PB 0,35 / 0,25	I6 537723			
	PB 0,50 / 0,25	I6 537725			
X-LARGE Länge 60 cm Umfang 130 cm	PB 0,25 / 0,25	I6 537742			
	PB 0,35 / 0,25	I6 537743			
	PB 0,50 / 0,25	I6 537735			



MODELL 438 TOP-KARD

Schutzweste speziell für die Kardiologie.

- Verbreiterung der Schulter
- Abnehmbares Ärmelteil (links / rechts) optional erhältlich
- Zusätzlicher Schutz bei längerem Arbeiten mit Röntgenstrahlen
- Mit Brusttasche

Lieferbar in 0,25 mm, 0,35 mm oder 0,50 mm PB. Länge = 60 cm. Gestickte Monogramme und Zeichen sind gegen Aufpreis als Option erhältlich.

MODELL 438 TOP-KARD			Standard	X-Light	bleifrei
Größe	Bleistärke	REF	Preis Stk.	Preis Stk.	Preis Stk.
X-SMALL Länge 60 cm Umfang < 95 cm	PB 0,25 / 0,25	I6 438600			
	PB 0,35 / 0,25	I6 438133			
	PB 0,50 / 0,25	I6 438485			
SMALL Länge 60 cm Umfang 100 cm	PB 0,25 / 0,25	I6 438702			
	PB 0,35 / 0,25	I6 438703			
	PB 0,50 / 0,25	I6 438705			
MEDIUM Länge 60 cm Umfang 110 cm	PB 0,25 / 0,25	I6 438712			
	PB 0,35 / 0,25	I6 438713			
	PB 0,50 / 0,25	I6 438715			
LARGE Länge 60 cm Umfang 120 cm	PB 0,25 / 0,25	I6 438722			
	PB 0,35 / 0,25	I6 438723			
	PB 0,50 / 0,25	I6 438725			
X-LARGE Länge 60 cm Umfang 130 cm	PB 0,25 / 0,25	I6 438732			
	PB 0,35 / 0,25	I6 438763			
	PB 0,50 / 0,25	I6 438735			



MODELL 458 ARMTEIL

Armteil für TOP-KARD Schutzweste, für links und rechts geeignet. Lieferbar in 0,25 mm, 0,35 mm oder 0,50 mm PB. Einheitsgrösse. Nicht in Standard-Ausführung lieferbar.

MODELL 458 ARMTEIL			X-Light	bleifrei
Größe	Bleistärke	REF	Preis Stk.	Preis Stk.
EINHEITS-GRÖSSE	PB 0,25	I6 45800200		
	PB 0,35	I6 45800300		
	PB 0,50	I6 45800400		

Fügen Sie bitte der Bestellnummer die Nummer der gewünschten Farbe und Oberfläche (glatt oder leicht strukturiert) hinzu. Mit dem Zusatz **-XL-** wird die Schürze im Leichtgewichtmaterial geliefert. Mit dem Zusatz **-FREI-** wird die Schürze im neuen bleifreien Leichtgewichtmaterial geliefert. Den Farbcode finden Sie nach dem Index der Röntgengruppe!



MODELL 538 ROCK

Äußerst bequem und breit vorn überlappend: doppelter Schutz der Ovarien. Klettverschluss mit zusätzlichem Schnappverschluss. Ideal bei Mammographien und Thoraxaufnahmen. Der praktische Rundumschutz. Lieferbar in 0,25 mm, 0,35 mm oder 0,50 mm PB. Länge = 60 cm. Gestickte Monogramme und Zeichen sind gegen Aufpreis als Option erhältlich.

MODELL 538 ROCK			Standard	X-Light	bleifrei
Größe	Bleistärke	REF	Preis Stk.	Preis Stk.	Preis Stk.
X-SMALL Länge 60 cm Umfang < 89 cm	PB 0,25 / 0,25	I6 538762			
	PB 0,35 / 0,25	I6 538773			
	PB 0,50 / 0,25	I6 538745			
SMALL Länge 60 cm Umfang 95 cm	PB 0,25 / 0,25	I6 538772			
	PB 0,35 / 0,25	I6 538783			
	PB 0,50 / 0,25	I6 538755			
MEDIUM Länge 60 cm Umfang 105 cm	PB 0,25 / 0,25	I6 538782			
	PB 0,35 / 0,25	I6 538793			
	PB 0,50 / 0,25	I6 538765			
LARGE Länge 60 cm Umfang 110 cm	PB 0,25 / 0,25	I6 538732			
	PB 0,35 / 0,25	I6 538733			
	PB 0,50 / 0,25	I6 538735			
X-LARGE Länge 60 cm Umfang 120 cm	PB 0,25 / 0,25	I6 538792			
	PB 0,35 / 0,25	I6 538803			
	PB 0,50 / 0,25	I6 538775			



MODELL 440 HALBSCHÜRZE / MIT SCHNAPPVERSCHLUSS

Halbschürze zum Schutz des Gonadenbereiches bei Aufnahmen der Atmungsorgane, der oberen Verdauungsorgane, der Schultern und im HWS/BWS Bereich. Auch ideal zur Unterteilung der Filmkassette. Der extra breite Verschlussgurt verhindert das Einschneiden oder Druckstellen und gibt sicheren Halt. Mit 5 cm breitem Schnappverschluss. Aufgestickte Monogramme sind auf Wunsch gegen Aufpreis erhältlich. Bleigleichwert: 0,50 mm PB.

MODELL 440 PB 0,50			Standard	X-Light	bleifrei
Breite	Länge	REF	Preis Stk.	Preis Stk.	Preis Stk.
30 cm	30 cm	I6 440925			
40 cm	30 cm	I6 440025			
60 cm	45 cm	I6 440245			
60 cm	60 cm	I6 440255			



MODELL 442 HALBSCHÜRZE / MIT KLETTVERSCHLUSS

Halbschürze zum Schutz des Gonadenbereiches bei Aufnahmen der Atmungsorgane, der oberen Verdauungsorgane, der Schultern und im HWS/BWS Bereich. Auch ideal zur Unterteilung der Filmkassette. Der extra breite Verschlussgurt verhindert das Einschneiden oder Druckstellen und gibt sicheren Halt. Mit 5 cm breitem Klettverschluss. Aufgestickte Monogramme sind auf Wunsch gegen Aufpreis erhältlich. Bleigleichwert: 0,50 mm PB.

MODELL 442 PB 0,50			Standard	X-Light	bleifrei
Breite	Länge	REF	Preis Stk.	Preis Stk.	Preis Stk.
30 cm	30 cm	I6 442925			
40 cm	30 cm	I6 442025			
60 cm	45 cm	I6 442245			
60 cm	60 cm	I6 442255			



MODELL 443 - HALBSCHÜRZE / MIT HÜFTSPANNBÜGEL

Halbschürze zum Schutz des Gonadenbereiches bei Aufnahmen der Atmungsorgane, der oberen Verdauungsorgane, der Schultern und im HWS/BWS Bereich. Auch ideal zur Unterteilung der Filmkassette. Mit Hüftspannbügel. Aufgestickte Monogramme sind auf Wunsch gegen Aufpreis erhältlich. Bleigleichwert: 0,50 mm PB.

MODELL 443 PB 0,50			Standard	X-Light	bleifrei
Breite	Länge	REF	Preis Stk.	Preis Stk.	Preis Stk.
30 cm	30 cm	I6 443925			
40 cm	30 cm	I6 443025			
60 cm	45 cm	I6 443245			
60 cm	60 cm	I6 443255			

Fügen Sie bitte der Bestellnummer die Nummer der gewünschten Farbe und Oberfläche (glatt oder leicht strukturiert) hinzu.

Mit dem Zusatz **-XL-** wird die Schürze im Leichtgewichtmaterial geliefert.

Mit dem Zusatz **-FREI-** wird die Schürze im neuen bleifreien Leichtgewichtmaterial geliefert. Den Farbcode finden Sie nach dem Index der Röntgengruppe!



1 MODELL 483 FRONTSCHÜRZE "KID"

Mit Seiten-Klettbandern, hochflexibel.

MODELL 483			Standard	X-Light	bleifrei
Breite x Länge	PB	REF	Preis Stk.	Preis Stk.	Preis Stk.
30 x 60 cm	0,35	16 483173			
40 x 80 cm	0,35	16 483393			
30 x 60 cm	0,50	16 483175			
40 x 80 cm	0,50	16 483395			

2 MODELL 480 MANTELSCHÜRZE "KID"

Hochflexibles Mehrschicht-Bleivynyl, pflegeleicht, leicht zu reinigen, vorn übergreifender doppelter Schutz.

MODELL 480			Standard	X-Light	bleifrei
Umfang x Länge	PB	REF	Preis Stk.	Preis Stk.	Preis Stk.
60 x 60 cm	0,35	16 480173			
80 x 80 cm	0,35	16 480393			
60 x 60 cm	0,50	16 480175			
80 x 80 cm	0,50	16 480395			

3 MODELL 487/488 ZWEITEILIGER RÖNTGENSCHUTZ "KID" TOP/ROCK

Aus hochflexiblem Bleivynyl. Leicht zu tragen, pflegeleicht, gut abwaschbar. Muss getrennt bestellt werden.

MODELL 487 TOP			Standard	X-Light	bleifrei
Umfang x Länge	PB	REF	Preis Stk.	Preis Stk.	Preis Stk.
80 x 40 cm	0,35	16 487353			
80 x 40 cm	0,50	16 487355			

MODELL 488 ROCK			Standard	X-Light	bleifrei
Umfang x Länge	PB	REF	Preis Stk.	Preis Stk.	Preis Stk.
80 x 40 cm	0,35	16 488353			
80 x 40 cm	0,50	16 488355			



Zum richtigen Schutz der kleinen Patienten

EINGESTICKTE MOTIVE

Diese drei lustigen Motive sind auf Wunsch gegen Aufpreis eingestickt erhältlich: Nennen Sie bei der Bestellung bitte das gewünschte Motiv!

Typ	VE	REF	Preis VE
Elefant	1 Stück	16 500100-E	
Fisch	1 Stück	16 500100-F	
Hase	1 Stück	16 500100-H	

MONOGRAMME

Typ	VE	REF	Preis VE
bis zu 21 Buchstaben	1 Satz	16 500200	

Fügen Sie bitte der Bestellnummer die Nummer der gewünschten Farbe und Oberfläche (glatt oder leicht strukturiert) hinzu.

Mit dem Zusatz **-XL-** wird die Schürze im Leichtgewichtmaterial geliefert.

Mit dem Zusatz **-FREI-** wird die Schürze im neuen bleifreien Leichtgewichtmaterial geliefert. Den Farbcode finden Sie nach dem Index der Röntgengruppe!



MODELL 417 SPEZIAL-DENTALSCHUTZ

Ideal für Panorama- und Fernröntgenaufnahmen. Mit Wirbelsäulenschutz ausgestattet. Vorderteil mit Klettverschluss, doppelt überlappend: erhöhter Strahlenschutz.

MODELL 417			Standard	X-Light	bleifrei
	Bleistärke	REF	Preis Stk.	Preis Stk.	Preis Stk.
Breite 60 cm Länge 60 cm	PB 0,25	I6 417302			
	PB 0,35	I6 417203			
	PB 0,50	I6 417205			



MODELL 418 DENTAL-PATIENTENSCHUTZ

Mit Klettverschluss leicht zu handhaben. Patientenschutz vorn geschlossen, mit Thyreoidkragen. Hinten zu schließen, mit Klettverschluss.

MODELL 418			Standard	X-Light	bleifrei
	Bleistärke	REF	Preis Stk.	Preis Stk.	Preis Stk.
Breite 60 cm Länge 90 cm	PB 0,25	I6 418202			
	PB 0,35	I6 418203			
	PB 0,50	I6 418205			



MODELL 419 DENTALSCHUTZ

Patientenschutz vorn geschlossen, ohne Thyreoidkragen mit Klettverschluss hinten.

MODELL 419			Standard	X-Light	bleifrei
	Bleistärke	REF	Preis Stk.	Preis Stk.	Preis Stk.
Breite 60 cm Länge 90 cm	PB 0,25	I6 419202			
	PB 0,35	I6 419203			
	PB 0,50	I6 419205			



THYREOIDEN-SCHUTZ

Zum Schutz der Schilddrüsen. Einheitsgröße. Bleigleichwert: 0,50 mm PB.

THYREOID-SCHUTZ		Standard	X-Light	bleifrei
Bleistärke	REF	Preis Stk.	Preis Stk.	Preis Stk.
PB 0,50 mit Klettverschluß	I6 453405			
PB 0,50 mit Magnetverschluß	I6 453505			



THYREOIDEN-KRAGEN

Zum Schutz der Schilddrüsen. Durch ein breites Klettband kann dieser Kragen dem Hals optimal angepaßt werden. Einheitsgröße. Bleigleichwert: 0,50 mm PB.

THYREOID-KRAGEN		Standard	X-Light	bleifrei
Bleistärke	REF	Preis Stk.	Preis Stk.	Preis Stk.
PB 0,50	I6 453305			

Fügen Sie bitte der Bestellnummer die Nummer der gewünschten Farbe und Oberfläche (glatt oder leicht strukturiert) hinzu. Mit dem Zusatz **-XL-** wird die Schürze im Leichtgewichtmaterial geliefert. Mit dem Zusatz **-FREI-** wird die Schürze im neuen bleifreien Leichtgewichtmaterial geliefert. Den Farbcode finden Sie nach dem Index der Röntgengruppe!



KOPFSCHUTZ

Der Kopfschutz ist in 3 verschiedenen Grössen, mit Klettverschluss lieferbar. Erhältlich im Bleigleichwert 0.25 mm und 0.35 mm PB. Der Kopfschutz ist einsetzbar in verschiedenen Abteilungen:

- Kardiologie
- Diagnostische Radiologie
- Angiographie
- Radiologische Intervention usw.

Nur in Standard-Ausführung lieferbar.

Typ	Farbe	VE	REF	Preis VE
Small 54 - 57 cm				
PB 0,25	hellblau	1 Stück	I6 403003	
PB 0,35	hellblau	1 Stück	I6 403005	
Medium 57 - 60 cm				
PB 0,25	blau	1 Stück	I6 403013	
PB 0,35	blau	1 Stück	I6 403015	
Large - 61 - 64 cm				
PB 0,25	dunkelblau	1 Stück	I6 403023	
PB 0,35	dunkelblau	1 Stück	I6 403025	



EINWEG-AUGENSCHUTZSCHILD

- Zum Schutz gegen Röntgenstrahlung, vor allem bei CCT-Untersuchungen
- Flexibler, universell passender Formschnitt
- Hypoallergene Haftungsstreifen
- Ca. 40 % Strahlungsreduktion bei allen CCT-Untersuchungen
- Einwegbenutzung, als Restmüll einfach zu entsorgen
- Bleifreies Material (Bleigleichwert 0,07 mm PB)

Typ	VE	REF	Preis VE
Einweg-Augenschutzschild	10 Stück	I6 414001	
Einweg-Augenschutzschild	50 Stück	I6 414002	



EINWEG-SCHILDDRÜSENSCHUTZSCHILD

- Zum Schutz gegen Röntgenstrahlung, vor allem bei CCT-Untersuchungen
- Flexibler, universell passender Formschnitt
- Ca. 60 % Strahlungsreduktion bei allen CCT-Untersuchungen
- Einwegbenutzung, als Restmüll einfach zu entsorgen
- Bleifreies Material (Bleigleichwert 0,125 mm PB)

Typ	VE	REF	Preis VE
Einweg-Schilddrüsenenschutzschild	10 Stück	I6 414003	
Einweg-Schilddrüsenenschutzschild	50 Stück	I6 414004	



MODELL 448 MAMMO PROTECTION BRUSTSCHUTZ

Zur Abdeckung und Schutz der linken und der rechten Brust bei der Mammografie. Aussenseite blau, Bleigleichwert 0,35 mm PB, Innenseite Petrol Vlies.

Nur in Standard-Ausführung lieferbar. Einzeln.

Größe	VE	REF	Preis VE
SMALL	1 Stück	I6 448013	
LARGE	1 Stück	I6 448003	



GONADENSCHUTZ

Für männliche Patienten

- Rundumschutz der männlichen Gonaden
- Flexibles Bleigummi-Mehrschichtmaterial
- Bleigleichwert 1,0 mm PB
- Mittels Klettbinden (immer außen liegend) zum Schließen als Kapsel
- Hautsympathische Beschichtung
- Innenseite leicht zu reinigen und zu desinfizieren
- Einfaches Anlegen durch den Patienten

Größe	Farbe	VE	REF	Preis VE
Gonadenschutz, flexibel, für Jungen bis ca. 9 Jahre				
klein/small	rot	1 Stück	I6 0412030	
Gonadenschutz, flexibel, für Jugendliche ca. 9 - 14 Jahre				
mittel/medium	grün	1 Stück	I6 0412031	
Gonadenschutz, flexibel, für Jugendliche/Erwachsene ab 15 Jahre				
groß/large	blau	1 Stück	I6 0412032	
Gonadenschutz-Komplett-Set, 3-teilig				
klein/mittel/groß		1 Set	I6 0412033	

UNIVERSAL-GONADENSCHUTZ

Im Gegensatz zu starren Gonadenschützern ist der neue Universalschutz bei allen Patienten einsetzbar. Mit 2 langen Befestigungsbändern, aus hautfreundlichem und hochflexiblem Bleivinyll hergestellt.

Nur in Standard-Ausführung lieferbar.

Bleigleichwert: 1,0 mm PB

Format: 24 x 24 cm

GONADENSCHUTZ			Standard
Bleistärke	REF		Preis Stk.
PB 1,00	I6 454041		

Fügen Sie bitte der Bestellnummer die Nummer der gewünschten Farbe und Oberfläche (glatt oder leicht strukturiert) hinzu. Den Farbcode finden Sie nach dem Index der Röntgengruppe.

OVARIENSCHUTZ

Für weibliche Patienten

- Verdeckt nur soviel wie unbedingt nötig
- Lieferung erfolgt mit Gürtel, an dem die Formteile mit Klettband befestigt werden
- Gemäß DIN 6813 und RÖV
- Bleigleichwert 1,0 mm PB

Größe	Farbe	VE	REF	Preis VE
Ovarienschutz mit Gürtel				
klein/small	blau	1 Stück	I6 414131	
groß/large	blau	1 Stück	I6 414133	
mittel/medium	blau	1 Stück	I6 414132	
Ovarienschutz-Set, 3-teilig mit Gürtel				
klein/mittel/groß	blau	1 Set	I6 414134	





AUFHÄNGESYSTEME FÜR STRAHLENSCHUTZKLEIDUNG

Gefertigt aus stabilem, rostfreiem Edelstahl mit schwenkbaren Bügeln. Ermöglicht eine platzsparende und materialschonende Lagerung der Röntgenschutzkleidung.

Für	VE	REF	Preis VE
2 Röntgenschürzen, nach links & rechts schwenkbar	1 Stück	I6 400025	
3 Röntgenschürzen, nach links & rechts schwenkbar	1 Stück	I6 400105	
5 Röntgenschürzen, nur nach rechts schwenkbar	1 Stück	I6 400104	
5 Röntgenschürzen, nur nach links schwenkbar	1 Stück	I6 400004	
10 Röntgenschürzen, nach links & rechts schwenkbar	1 Stück	I6 400106	
1 Paar Röntgenschutz-Handschuhe	1 Stück	I6 400008	
2 Paar Röntgenschutz-Handschuhe	1 Stück	I6 400009	
3 Paar Röntgenschutz-Handschuhe	1 Stück	I6 400010	



FAHRBARER SCHÜRZENSTÄNDER

Aus stabilem, rostfreiem Edelstahl mit schwenkbaren Bügeln. Ermöglicht eine platzsparende und materialschonende Lagerung der Röntgenschutzkleidung. Auf 4 Lenkrollen, 2 davon arretierbar.

Für	VE	REF	Preis VE
5 Röntgenschürzen	1 Stück	I6 400011	
5 Röntgenschürzen & 2 Paar Handschuhe	1 Stück	I6 400012	
10 Röntgenschürzen	1 Stück	I6 400013	
10 Röntgenschürzen & 3 Paar Handschuhe	1 Stück	I6 400014	



KLEIDERBÜGEL FÜR RÖNTGENSCHÜRZEN

Stabile Ausführung.

Typ	VE	REF	Preis VE
Edelstahlbügel	1 Stück	I6 470200	
Holzbügel	1 Stück	I6 470100	



RadiaXon™

Strahlenschutz-Handschuhe

RADIAXON STRAHLENSCHUTZ-HANDSCHUHE
DER RICHTIGE SCHUTZ IHRER HÄNDE VOR ERHÖHTER SEKUNDARSTRAHLENEINWIRKUNG.
DIE BELASTUNG WIRD UM FAKTOR II VERMINDERT!
ZUM GÜNSTIGEN WIRTSCHAFTLICHEN PREIS.

- Steril paarweise verpackt
- Frei von Bleizusätzen, nicht toxisch, nicht umweltbelastend
- Durch mehrfaches Waschen während der Produktion äußerst geringer Proteingehalt
- Garantiert puderfrei
- Anatomisch richtige Paßform für guten Sitz
- Mikrorauhe Oberfläche im Finger- und Handbereich für sicheren Griff
- Angenehmes Tragen, besonders reißfest
- Entspricht den aktuellen Strahlenschutz-Vorschriften für den persönlichen Strahlenschutz

Idealer Einsatz bei Herz- und Kreislaufdiagnose, Angiographie, Katheterisierung, Radiologie und in allen Bereichen mit Strahlenbelastung.

Lieferbare Größen: von 6 - 9
 Gewicht per Handschuh: ca. 45 g
 Materialstärke im Fingerbereich: 0,30 mm Mindeststärke
 Gesamtlänge: ca. 290 mm
 Paarweise steril verpackt.

„RadiaXon“ Strahlen-Abschwächungshandschuhe.
 Mit einer Mindest-Materialstärke von 0,30 mm erzielen diese eine Streustrahlen-Abschwächung von:

Direkt-Strahlenquelle	Abschwächung	Bleigleichwert/mm Pb
60 KVP HVL 2.0 mm AL	65 %	
80 KVP HVL 2.9 mm AL	51 %	
100 KVP HVL 3.7 mm AL	44 %	
120 KVP HVL 4.5 mm AL	39 %	bis ca. 0.045 mm Pb (±10%)



Mikrorauhe Oberfläche an Finger- und Handfläche für optimalen Griff.

Hervorragende Elastizität und Sensibilität.

Hohe Flexibilität, keine Ermüdung

Anatomische Passform, puderfrei und nicht toxisch

Lange Form und Rollrand für optimalen Sitz.

RadiaXon™

Größe	VE	REF	Preis VE
6	1 Paar	16 4682-6	
6,5	1 Paar	16 4682-65	
7	1 Paar	16 4682-7	
7,5	1 Paar	16 4682-75	
8	1 Paar	16 4682-8	
8,5	1 Paar	16 4682-85	
9	1 Paar	16 4682-9	

Hinweis: Dieser RadiaXon Schutzhandschuh wird als Hilfsmittel bei Untersuchungen benutzt. Er ist nicht als Schutz zum Gebrauch im Direkt-Röntgenstrahlenbereich vorgesehen. Die Aufgabe dieses Handschuhes ist der Schutz der Hände vor sekundär-reflektierter Streustrahlenbelastung, welche durch Röntgenstrahlen während einer fluoroskopischen Untersuchung entstehen.

RadiaXon™

RADIAXON STRAHLENSCHUTZ-HANDSCHUHE PI LATEXFREI

RadiaXon - bleifreier, puderfreier, latexfreier Strahlenschutzhandschuh

- Handspezifisch, gebogene Finger
- Strukturierte Oberfläche an den Fingern und der Handinnenseite
- Puderfreier und gammasterilisierter Strahlenschutzhandschuh
- Material Polyisopren (latexfrei)
- Farbe Schwarz
- Oberflächenbehandlung Chlorinierung der Handschuhinnenseite für einfaches An- und Ausziehen
- Paarweise steril verpackt.

Lieferbare Größen: von 6 - 9
 Gewicht per Handschuh: ca. 45 g
 Materialstärke im Fingerbereich: 0,30 mm Mindeststärke
 Gesamtlänge: ca. 290 mm



Größe	VE	REF	Preis VE
6	1 Paar	16 8000-6	
6,5	1 Paar	16 8000-65	
7	1 Paar	16 8000-7	
7,5	1 Paar	16 8000-75	
8	1 Paar	16 8000-8	
8,5	1 Paar	16 8000-85	
9	1 Paar	16 8000-9	

MoveMate

DIE PRAKTISCHE UMLAGERUNGSHILFE



MOVEMATE

Die praktische Umlagerungshilfe

Mit Hilfe von MoveMate, der handlichen und leichten Umlagerungshilfe, können jetzt bettlägerige Patienten von nur einem oder zwei Helfern problemlos umgelagert werden; ohne Heben oder Schieben.

Die in zwei Größen erhältliche Umlagerungshilfe ermöglicht durch die besondere Gleitfähigkeit ein einfaches und problemloses Umbetten.

Leichte Höhenunterschiede bis max. 12 cm können überwunden werden, z. B. das Umlagern vom Bett auf eine Fahrliège oder umgekehrt. Falls ein Höhenunterschied zwischen dem Patientenbett und einer Fahrtrage entsteht, ist es ratsam, ein zusätzliches Bettlaken unter den Patienten zu führen und mit dem Tragelaken zu transferieren.

MoveMate ist voll röntgenfähig und muss nicht von einer Fahrliège entfernt werden. Der Bezug kann bei 60 °C gewaschen oder mit jedem herkömmlichen Flächendesinfektionsmittel gereinigt werden.

Nach der Benutzung einfach in der Mitte zusammenklappen und verstauen. Über die 2 praktischen Griffe leicht tragfähig.

Max. Belastbarkeit: 150 kg

Farbe: dunkelgrün

So einfach geht es mit MoveMate:

1. Patienten seitlich leicht kippen.
2. MoveMate unter den Patienten fahren
3. Patienten vorsichtig auf MoveMate herablassen und mit dem Umlagern beginnen.
4. Patienten wieder seitlich anheben und MoveMate entfernen



Typ	Breite	Länge	VE	REF	Preis VE
MoveMate Mini	50 cm	85 cm	1 Stück	S1 37200-I	
Ersatzbezug grün, passend für MoveMate Min	50 cm	85 cm	1 Stück	S1 37200EB-I	
MoveMate Groß	50 cm	170 cm	1 Stück	S1 37100-I	
Ersatzbezug grün, passend für MoveMate Groß	50 cm	170 cm	1 Stück	S1 37100EB-I	

DER GLEITER

Diese neuartige, mit Silikon beschichtete gleitförmige Unterlage sorgt für eine sichere, schnelle und einfache Verlagerung von Patienten von einer Sitz- oder Liegefläche zur anderen.

DER GLEITER > TYP: I

Eine Gleitunterlage zur Verlagerung sitzender Patienten.

DER GLEITER > TYP: II

Zwei Gleitunterlagen und Gurte für die Umbettung liegender Patienten.

Max. Belastbarkeit: 120 kg

HMV-Gruppe: 22.29.01.2xxx



Typ	Breite	Länge	VE	REF	Preis VE
Gleiter, Typ 1	34,5 cm	64 cm	1 Stück	I6 16400	
Gleiter, Typ 2	34,5 cm	64 cm	2 Stück	I6 26400	



PATIENTENTRAGEGURT

aus festem Gurtmaterial

Mit 2 Tragegriffen zum Anheben bzw. zum Tragen im Sitzen. Mit diesem Gurt können 2 Helfer einen Patienten leicht anheben und bewegen.

HMV-Gruppe: 22.29.01.2xxx

Maße	VE	REF	Preis VE
65 x 20,5 cm	1 Stück	M1 580001	



RÖNTGENTISCHAUFLAGE ZUR POLSTERUNG

aus grauem Schaumstoff

Mit grauem PVC-Bezug, eingeschweißt, mit Mittelstrich.

- Andere Abmessungen auf Anfrage -

Maße	VE	REF	Preis VE
60 x 180 x 1,5 cm	1 Stück	F6 690005-GRAU	
60 x 200 x 1,5 cm	1 Stück	F6 690006-GRAU	



AUFLAGEDECKEN FÜR DEN BUCKYTISCH

Hochwertiger Schaumstoffkern, geringe Absorption.

Kunststofflederbezug, blau, leicht zu reinigen und zu desinfizieren.

Maße	VE	REF	Preis VE
55 x 200 x 1 cm	1 Stück	I6 611001	
55 x 200 x 2 cm	1 Stück	I6 611002	
55 x 200 x 3 cm	1 Stück	I6 611003	

LAGERUNGSHILFEN

Lagerungshilfen sind in drei verschiedenen Materialien lieferbar:

- Oberfläche: Schaumstoff blau, unbeschichtet, offenporig
- Oberfläche: Schaumstoff blau, beschichtet, abwaschbar
- Oberfläche: Polyethylen blau, desinfizierbar, minimale Absorption, feuchtigkeitsdicht, abwaschbar

Alle Lagerungshilfen sind einzeln oder wahlweise als Komplett-Set lieferbar!

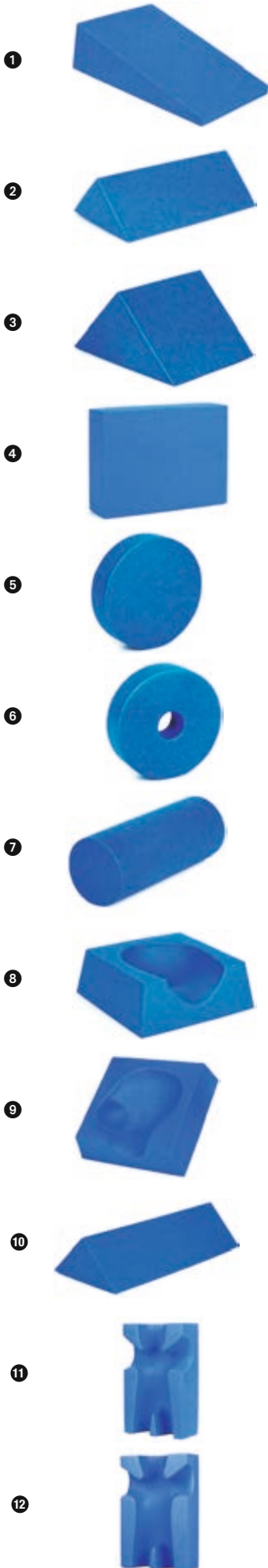

	Typ	Maße	VE	REF	Preis VE
Lagerungshilfe einzeln / Oberfläche: unbeschichtet					
1	Lagerungskeil flach, 15°	200 x 250 x 70/10 mm (B x L x H)	1 Stück	16 614001	
2	Lagerungskeil klein, 45°	120 x 200 x 60 mm (B x L x H)	1 Stück	16 614002	
3	Lagerungskeil groß, 45°	250 x 200 x 125 mm (B x L x H)	1 Stück	16 614003	
4	Lagerungskissen, rechteckig	200 x 250 x 70 mm (B x L x H)	1 Stück	16 614004	
5	Lagerungskissen, rund	Ø 200 x 50 mm	1 Stück	16 614007	
7	Lagerungsrolle	Ø 110 x 250 mm	1 Stück	16 614006	
8	Schädelform a.p.	200 x 250 x 100 mm (B x L x H)	1 Stück	16 614008	
	Schädelform p.a.	200 x 250 x 100 mm (B x L x H)	1 Stück	16 614009	
9	Schädelform, seitlich rechtsanliegend	250 x 250 x 100 mm (B x L x H)	1 Stück	16 614010	
	Schädelform, seitlich linksanliegend	250 x 250 x 100 mm (B x L x H)	1 Stück	16 614011	
Lagerungshilfe einzeln / Oberfläche: unbeschichtet					
6	Lagerungskissen, rund, mit Loch	Ø 200 x 50 / Ø 70 mm	1 Stück	16 614005	
Lagerungshilfen Komplett-Set / Oberfläche: unbeschichtet					
	Komplett-Set bestehend aus: 2 x Keil, flach, 2 x Keil, klein, 2 x Keil, groß, 1 x Kissen, rechteckig, 1 x Kissen, rund, 1 x Kissen, rund mit Loch und 1 x Rolle		1 Set	16 614012	
Röntgen Schädelform Set / Oberfläche: unbeschichtet					
	Satz Röntgen Schädelform 4-teilig (4 verschiedene Modelle)		1 Set	16 614014	
Lagerungshilfe einzeln / Oberfläche: beschichtet					
1	Lagerungskeil flach, 15°	200 x 250 x 70/10 mm (B x L x H)	1 Stück	16 614101	
2	Lagerungskeil klein, 45°	120 x 200 x 60 mm (B x L x H)	1 Stück	16 614102	
3	Lagerungskeil groß, 45°	240 x 180 x 120 mm (B x L x H)	1 Stück	16 614103	
4	Lagerungskissen, rechteckig	180 x 240 x 70 mm (B x L x H)	1 Stück	16 614104	
5	Lagerungskissen, rund	Ø 220 x 50 mm	1 Stück	16 614107	
6	Lagerungskissen, rund, mit Loch	Ø 200 x 50 / Ø 50 mm	1 Stück	16 614105	
7	Lagerungsrolle	Ø 100 x 250 mm	1 Stück	16 614106	
8	Schädelform a.p.	250 x 250 x 100 mm (B x L x H)	1 Stück	16 614108	
	Schädelform p.a.	250 x 210 x 100 mm (B x L x H)	1 Stück	16 614109	
9	Schädelform, seitlich rechtsanliegend	300 x 300 x 100 mm (B x L x H)	1 Stück	16 614110	
	Schädelform, seitlich linksanliegend	300 x 300 x 100 mm (B x L x H)	1 Stück	16 614111	
10	Lagerungskeil, lang 45°	240 x 560 x 120 mm (B x L x H)	1 Stück	16 614117	
	Lagerungskeil, lang 45°	240 x 360 x 120 mm (B x L x H)	1 Stück	16 614116	
11	Lagerungsform Baby	250 x 400 x 110 mm (B x L x H)	1 Stück	16 614114	
12	Lagerungsform Kleinkinder	340 x 530 x 140 mm (B x L x H)	1 Stück	16 614115	
Lagerungshilfen Komplett-Set / Oberfläche: beschichtet					
	Komplett-Set bestehend aus: 2 x Keil, flach, 2 x Keil, klein, 2 x Keil, groß, 1 x Kissen, rechteckig, 1 x Kissen, rund, 1 x Kissen, rund mit Loch und 1 x Rolle		1 Set	16 614112	
Lagerungshilfe einzeln / Oberfläche: Polyethylen					
1	Lagerungskeil flach, 15°	180 x 240 x 70/10 mm (B x L x H)	1 Stück	16 614201	
2	Lagerungskeil klein, 45°	180 x 100 x 50 mm (B x L x H)	1 Stück	16 614202	
3	Lagerungskeil groß, 45°	240 x 180 x 120 mm (B x L x H)	1 Stück	16 614203	
4	Lagerungskissen, rechteckig	180 x 240 x 50 mm (B x L x H)	1 Stück	16 614204	
5	Lagerungskissen, rund	Ø 220 x 50 mm	1 Stück	16 614207	
6	Lagerungskissen, rund, mit Loch	Ø 200 x 50 / Ø 50 mm	1 Stück	16 614205	
7	Lagerungsrolle	Ø 100 x 250 mm	1 Stück	16 614206	
Lagerungshilfen Komplett-Set / Oberfläche: Polyethylen					
	Komplett-Set bestehend aus: 2 x Keil, flach, 2 x Keil, klein, 2 x Keil, groß, 1 x Kissen, rechteckig, 1 x Kissen, rund, 1 x Kissen, rund mit Loch und 1 x Rolle		1 Set	16 614212	



Leicht von oben zu füllen.
Idealer, stufenlos regelbarer Absperrhahn.



DCT DISPOSABLE CATHETERS + TUBES

DCT TOP FILL EINLAUFBEUTEL

- Volumen: 3 Liter
 - Genau eingeteilte Volumenskala
 - Mit obenliegender Schraubkappe, ideal zum Füllen
 - Mit idealem Dreh-Absperrhahn
 - Mit zusätzlicher Einhandschlauchklemme
 - Mit Ventil für den Anschluss eines Gebläses.
- Damit kann ein leichter Überdruck im Beutel erzeugt werden.

Ideal für den verbesserten Kontrastmittelfluß und die Doppelkontrast-Darstellung. Hygienisch verpackt.
Ventil für notwendigen Überdruck beim Doppelkontrast.

Typ	VE	REF	Preis VE
ohne Darmrohr	1 Stück	I6 35425	
mit Darmrohr	1 Stück	I6 35405	



DCT DISPOSABLE CATHETERS + TUBES

DCT ECONOMY EINLAUFBEUTEL

Jetzt in optimierter Ausführung:

- Mit obenliegender Schraubdeckelöffnung, leichter zu füllen
- Volumen: 3 Liter
- Genau eingeteilte Volumenskala
- Knickfreier Schlauch mit Klemme
- Inklusive Darmrohr, Durchmesser 19 mm
- Einzeln hygienisch verpackt.

Typ	VE	REF	Preis VE
Einlaufbeutel Economy	1 Stück	16 35000	

DCT DISPOSABLE CATHETERS + TUBES

DCT EINLAUFSYSTEMBEUTEL – GESCHLOSSEN, 3 L

Um Darmspülungen bei Intensivpatienten oder Entbindungen zu ermöglichen gibt es ein optimiertes Darmspülsystem:

Es besteht aus dem bewährtem Kontrastmittelbeutel Economy mit Schraubkappe und Absperrklemme, einer sterilen 50/60 ml Spritze mit Katheterventil, sowie einem Darmrohr mit Ballon.

Die Verwendung ist ganz einfach: mit dem Darmrohr kann kontrolliert Spülflüssigkeit aus dem Beutel in den Darm eingeleitet werden. Anschließend wird der Beutel auf den Boden gelegt und der Inhalt kann zurückschöpfen und das genannte System kann entsorgt werden. Die Spritze wird sowohl für das Blocken des Ballons verwendet wie auch für die eventuell notwendige Eingabe von Spülflüssigkeiten. Geschlossenes Darmspülsystem, hygienisch einzeln im Beutel verpackt, inklusive Anleitung.



Typ	VE	REF	Preis VE
unsteril	1 Stück	16 20692	



servocare

NÜTZLICHES FÜR DEN ALLTAG

SERVOCARE RÖNTGEN UNTERLEGRING, AUFBLASBAR

Mit eingeschweißtem Boden, schattenfrei, verhindert das Verschmutzen bei auslaufendem Kontrastmittel.

Falls Kontrastmittel in den Ring läuft, einfach ausgießen und ausspülen.

Auch als Kopfwaschbecken ideal.

Einzeln im Polybeutel.

Typ	VE	REF	Preis VE
Unterlegring	1 Stück	16 44000	





DCT *DISPOSABLE CATHETERS + TUBES*

DCT DARMROHR OHNE BALLON SOFT, KLEIN

Aus weichem Kunststoff, mit kleiner Olive, Rillenprofil, zentrale und 2 seitliche Öffnungen.

Durchmesser	Länge	VE	REF	Preis VE
16 mm Olive	14 cm	10 Stück	16 0090	

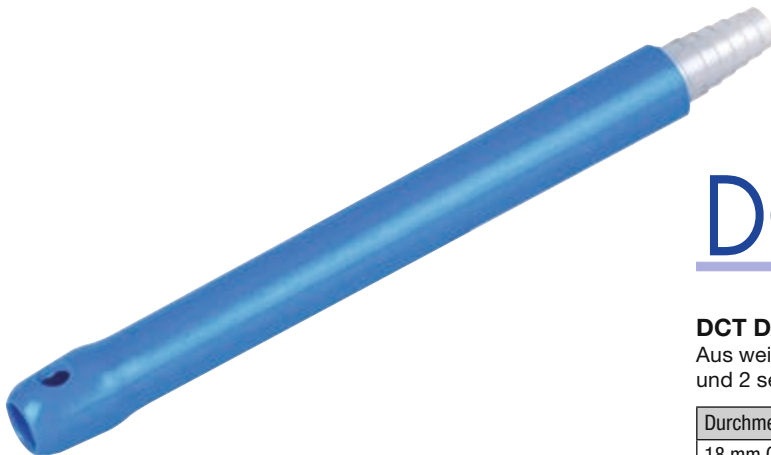

DCT *DISPOSABLE CATHETERS + TUBES*

DCT DARMROHR OHNE BALLON SOFT, MEDIUM

Aus weichem Kunststoff, Standardausführung, Olive mit zentraler und 2 seitlichen Öffnungen.

Durchmesser	Länge	VE	REF	Preis VE
18 mm Olive	13 cm	10 Stück	16 20010	



DCT *DISPOSABLE CATHETERS + TUBES*

DCT DARMROHR OHNE BALLON SOFT, GROSS

Aus besonders weichem Kunststoff, große Olive, Rillenprofil, mit zentraler und 2 seitlichen Öffnungen.

Durchmesser	Länge	VE	REF	Preis VE
24 mm Olive	14 cm	10 Stück	16 0080	



DCT DARMROHR MIT BALLON INKL. TRICHTER UND KLEMME

Kurze Form, innenliegende Luftzuführung, mit Silikonballon, mit Katheteranschluß und Klemme auf Luftleitung.
Jetzt mit großem Adapter für Gebläse / Großvolumenspritze.

Durchmesser	Länge	VE	REF	Preis VE
19 mm Olive	59 cm	10 Stück	I6 00061	



DCT DARMROHR MIT BALLON INKL. VERLÄNGERUNG UND KLEMME

Flexibles Darmrohr mit Silikon-Slimline Ballon und innenliegender Luftzufuhr

Mit 22 cm Schlauchverlängerung und praktischer Einhandklemme, mit Silikon-Ballon enganliegend, um ein leichtes Einführen zu gewährleisten.

Klemme auch auf der Luftzuführung, um ein sicheres Abdichten des Ballons zu erzielen.

Jetzt mit großem Adapter für Gebläse / Großvolumenspritze.

Durchmesser	Länge	VE	REF	Preis VE
18 mm Olive	40 cm	10 Stück	I6 10025	

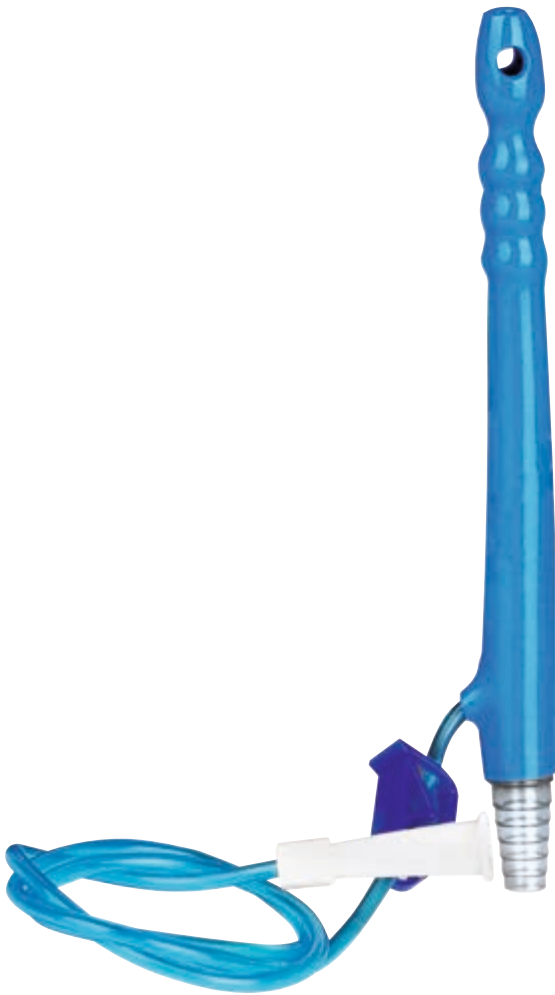

DCT DISPOSABLE CATHETERS + TUBES

DCT DOPPELKONTRAST DARMROHR OHNE BALLON
 Aus besonders flexiblem Kunststoff, mit innenliegender Luftzufuhr und Klemme auf dem Luftschlauch.

Durchmesser	Länge	VE	REF	Preis VE
20 mm Olive	17 cm	10 Stück	I6 00150	



DCT DOPPELKONTRAST DARMROHR MIT BALLON
Mit Verlängerung

Mit dicht anliegendem Silikon-Ballon und innenliegender Luftzufuhr, inkl. Schlauchverlängerung für den Doppelkontrasteinlauf, mit Klemme, flexibel. Inkl. Klemmventil auf der Luftzufuhr. Jetzt mit großem Adapter für Gebläse / Großvolumenspritze.

Durchmesser	Länge	VE	REF	Preis VE
18 mm Olive	40 cm	10 Stück	I6 15010	



DCT DISPOSABLE CATHETERS + TUBES

DCT DOPPELKONTRAST DARMROHR, SAFETY das Sicherheitsdarmrohr für den Doppelkontrast

Hier haben Sie alle Vorzüge in einem Darmrohr vereinigt: flexibles, weiches Darmrohr mit zentraler und 2 seitlichen Öffnungen, flachem Latexballon mit innenliegender Luftzuführung. Die weiße Schaumstoffplatte ist zwischen Anus und Sphinkter verschiebbar, um einen optimalen Abschluß zu erzielen. Eine 100 ml Blasenspritze ist beige-fügt, so dass eine Ballonüberdehnung ausgeschlossen wird. Maximal 100 ml Luft sorgen für eine optimale Ballonbefüllung. Die blau codierte Luftleitung für den Doppelkontrast hat einen Trichter-Konnektor für den Anschluss der Katheteransatzspritze.

Durchmesser	Länge	VE	REF	Preis VE
19 mm Olive	73 cm	1 Stück	I6 00076	



UNIVERSAL GEBLÄSEBALL MIT SCHLAUCH Passend für Darmrohre und Luftschläuche

Typ	VE	REF	Preis VE
Gebälseball mit Schlauch	1 Stück	I6 00130	



MEDIWARE WUND- UND BLASENSPRITZE 60 ML

- 3-teilig
- Konus zentrisch
- Mit zusätzlichem Luer-Adapter

Volumen	PZN	UK	VE	REF	Preis VE
50/60 ml - steril	04761960	400 Stück	50 Stück	I3 040800	
50/60 ml - unsteril		120 Stück	4 Stück	I3 040800B	



SCHLAUCHVERBINDER UNSTERIL

Aus Kunststoff, Farbe: milchig-weiß.

Größe	VE	REF	Preis VE
4 / 4 mm	100 Stück	16 6020	
4 / 7 mm	100 Stück	16 6021	
7 / 7 mm	100 Stück	16 6023	
7 / 10 mm	100 Stück	16 6024	



Y-STÜCK

Blauer Kunststoff, zum Herstellen von Bypässen für 8 mm Ø Schläuche.

Typ	VE	REF	Preis VE
Y-Stück	10 Stück	16 002	



SCHLAUCHROLLE

Zum Selbstabschneiden, glasklar, für die Herstellung von Verbindungen nach Wunsch.

Format: 8 x 10,3 mm Ø

Rolle = 10 m

Typ	Länge	VE	REF	Preis VE
Schlauchrolle	10 m	1 Rolle	16 003	



BLEISCHABLONEN BUCHSTABEN

Einzel oder als Komplett-Satz (A-Z) erhältlich.

Wählen Sie zwischen einer Schablonehöhe von 7,5 oder 10 mm. Bei Bestellung von einzelnen Buchstaben, müssen Sie die REF-Nr. um die gewünschten Buchstaben ergänzen.

Typ	Höhe	VE	REF	Preis VE
Bleischablone	17 mm Schablone / 7,5 mm Buchstabe	1 Stück	I6 630009	
Bleischablone	20 mm Schablone / 10 mm Buchstabe	1 Stück	I6 630011	
Bleischablonen-Satz, 26-tlg. (jeder Buchstabe von A-Z)	17 mm Schablone / 7,5 mm Buchstabe	1 Satz	I6 630010	
Bleischablonen-Satz, 26-tlg. (jeder Buchstabe von A-Z)	20 mm Schablone / 10 mm Buchstabe	1 Satz	I6 630012	



BLEISCHABLONEN ZAHLEN

Einzel oder als Komplett-Satz (0 - 9) erhältlich.

Wählen Sie zwischen einer Schablonehöhe von 7,5 oder 10 mm. Bei Bestellung von einzelnen Zahlen, müssen Sie die REF-Nr. um die gewünschten Zahlen ergänzen.

Typ	Höhe	VE	REF	Preis VE
Bleischablone	17 mm Schablone / 7,5 mm Zahl	1 Stück	I6 630005	
Bleischablone	20 mm Schablone / 10 mm Zahl	1 Stück	I6 630007	
Bleischablonen-Satz, 10-tlg. (jede Zahl von 0-9)	17 mm Schablone / 7,5 mm Zahl	1 Satz	I6 630006	
Bleischablonen-Satz, 10-tlg. (jede Zahl von 0-9)	20 mm Schablone / 10 mm Zahl	1 Satz	I6 630008	



BLEISCHABLONEN

Rechteckig, Buchstaben: L und R, einzeln, lieferbar.

Typ	Höhe	VE	REF	Preis VE
= L =	25 mm Schablone / 15 mm Buchstabe	1 Stück	I6 630001	
= R =	25 mm Schablone / 15 mm Buchstabe	1 Stück	I6 630002	
= L =	40 mm Schablone / 30 mm Buchstabe	1 Stück	I6 41033	
= R =	40 mm Schablone / 30 mm Buchstabe	1 Stück	I6 41034	



RÖNTGEN-METALLZEICHEN SET

Buchstaben: L und R als Set, an der Kette, vernickelt.

Typ	Höhe	VE	REF	Preis VE
= L / R =	25 mm Metallzeichen / 15 mm Buchstabe	1 Set	I6 630013	

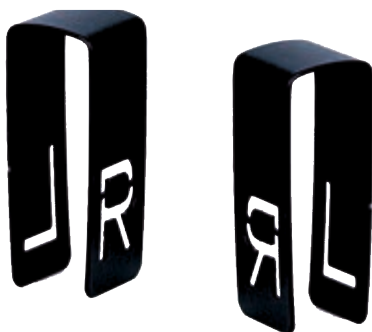

RÖNTGEN-METALLKLAMMERN

Jeweils eine Klammer mit den Buchstaben L und R.

Typ	Höhe	VE	REF	Preis VE
= L / R = (a.p.), vernickelt	42 mm Gesamthöhe / 15 mm Buchstabe	1 Stück	I6 630014	
= L / R = (p.a. = spiegelverkehrt), vernickelt	42 mm Gesamthöhe / 15 mm Buchstabe	1 Stück	I6 630016	

HOSPITALBEDARF



Gruppe 9

3-Wege Hahn	564f	D		
A		DCT Absaugkatheter	619, 621	
Abdeckfolie	617	Deckel für Einnahmebecher	633	
Abdecktücher	596, 598ff	Discofix Hahn	564f	
Abortuszange	582	Dispenser Medikamente	632, 637, 639	
Absaugbehälter	617	Dispenser Tablett	632	
Absaugkatheter	619, 621, 623	Dormo Strip Venenstripper	544	
Absaugpumpe	617ff	Drei-Wege-Hahn	564f	
Absaugsysteme	617, 623	E		
Absaugunterbrecher	623	Economy Infusionsgeräte	561	
Abstrichspatel	630	Edelstahl Nierenschalen	643	
Abstrichwatteträger	628	Edelstahl Skalpellgriff	608	
Adapter Spritzen	567	Edelstahl Universalschalen	643	
Aderlass	554	Einmal Ärmelschoner	593	
After Shave Lotion	604	Einmal Blutentnahmegesetz	554	
Alkoholtupfer	538ff	Einmal Handschuhe	576	
Alkotip	538ff	Einmal Hauben	581	
Alltagshilfen	634f	Einmal Infusionsgeräte	560f	
Amnicot	579	Einmal Kanülen	533f, 563	
Ampuwa Injektionslösung	556	Einmal Katheter	621	
Antibesclagmittel	602	Einmal Kittel	591, 593	
Arbeitskittel	589	Einmal Kleidung	589f	
Ärmelschoner	593	Einmal Mundschutz	586	
Askir Absaugpumpe	618	Einmal Nabelklemmen	584	
Atemkalk	622	Einmal Nierenschalen	642	
B		Einmal Pinzetten	585	
Bakterienfilter	618	Einmal Proktoskope	583	
Baumwollhandschuhe	577	Einmal Rasierer	604	
Bayha Skalpellklingen	609	Einmal Schürzen	592	
BD Artikel	541, 543, 545, 550, 552, 563	Einmal Skalpelle	606f, 611, 613	
BD Spinalkanülen	545	Einmal Skalpellklingen	608, 611	
BD Spritzen	550, 552	Einmal Slipper	594	
BD Venflon	543	Einmal Spekula	580f	
Becher	633ff	Einmal Spritzen	548ff	
Besucherkittel	589	Einmal Sputumbecher	641	
Bettabdeckfolie	617	Einmal Überschuhe	595	
Bettpfanne	644	Einmal Zahnbürsten	631	
Biopsienadeln	544	Einnahmebecher	633	
Biopsiestanzen	614f	Einnahmelöffel	637	
Blasenspritzen	548f	Einweg Behälter	617	
Blunt Fill Kanülen	563	Einweg Kittel	589f	
Blutentnahmegesetz nach Strauss	554	Einweg Schalen Zellstoff	642	
Braun Artikel	534, 542, 545, 547, 550, 555, 560, 565, 568	Entnahmekanüle	566	
Braun Stopfen	568	Entnahmespike	566	
Braun Venofix	536f	Ess- und Küchenhilfen	635	
BSN Artikel	596	Extra Spike Entnahmekanüle	566	
Butterflykanülen	535f	F		
C		Fadenmesser	607, 611	
Cervix Abstrichspatel	630	Fadenziehset	606	
Chirurgenhauben	588	Faroderm Hautküretten	616	
Chirurgische Handwaschbürsten	603	Faroderm Hautstanzen	614	
Clinhand Schürzen	592	Feather Artikel	610	
Clogs	594	Fingerlinge	579	
Combistopfen	568	Fingertip	623	
Copolymer Handschuhe	572f, 593	Flaschenhalter	555	
Curettens	616	Flügelkanülen	535	
Cytocan Portkanülen	547	Foliodrape Abdecktücher	596	
		Formmasken	586f	
		Fruchtblasensprenger	579	
		G		
		Geruchsschutz	640	
		Gesichtsmasken	601	
		Glucoselösung	557	
		Griffe Skalpelle	609f	
		Grippernadeln	546	
		H		
		Hahn 3-Wege	564	
		Hakenzange	582	
		Handschuhe	569ff, 575ff	
		Handschuhspender	578	
		Handwaschbürsten	603	
		Hartmann Artikel	596, 641	
		Hautküretten	616	
		Hautmarker	605	
		Hautstanzen	614f	
		Heidelberger Verlängerungen	562	
		Hi-Risk Schutzhandschuhe	569	
		Holzabstrichspatel	630	
		Holzmundspatel	624f	
		Holz watteträger	627f, 630	
		Hospital Slipper	594	
		HSW Henke Ject Spritzen	551	
		I		
		Infusionsbesteck	536	
		Infusionsdruckmanschette	555	
		Infusionsflaschenhalter	555	
		Infusionsgeräte	560f	
		Infusionskanülen	547	
		Infusionsleitungen	562	
		Infusionsset	535	
		Infusionsset Safestep	565	
		Infuvalve Rückschlagventil	565	
		Injektionskanülen	533	
		Injektionslösung	556	
		Instrumente	582	
		Instrumententablett	644	
		Instrumententischbezug	598	
		Insulinspritzen	550, 552f	
		Intrafix	560	
		Isotonische Kochsalzlösung	555ff	
		IUP-Faßzange	582	
		IUP-Set	582	
		J		
		Jamshidi Nadeln	544	
		K		
		Kai Biopsy Punch	614	
		Kanülen	533f, 537, 542f, 545, 547, 563, 566	
		Katheter	544, 619, 621	
		Katheter Tracheostomie	620	
		Kindermaske	586	
		Kittel	593	
		Klingenentferner	612	
		Klingen Skalpelle	609f	
		Kochsalzlösung	555ff	
		Kombistopfen	567	
		Kunststoff Abstrichspatel	630	

Kunststoff Mundspatel	624	N	Ringerlösung	557	
Kunststoff Nierenschalen	643	Nabelklemmen	584	Rückschlagventil Infuvalve	565
Kunststoff Watteträger	626, 628f	Nadeln	546		
Küretten	616	Nasenfilter	640	S	
		Nasenstöpsel	640	Safestep Sicherheitsinfusionsset	565
L		Natriumcitrat Lösung	556	Safe Touch Kanülen	537
Labor Handschuhe	569	Neoflon Venenverweilkanülen	541	Safety Kanülen	534, 542f
Labor Tablett	644	Neopoint Kanülen	533, 563	Schalen aus Zellstoff	642
Langzeit Infusionskanülen	541ff	Neopoint Sicherheitsaufziehkanülen	563	Schleimabsauger	623
Latexfingerlinge	579	Nierenschalen	642f	Schnabeltasse	634
Latexhandschuhe	569f, 574f	Nierenschalen Zellstoff	642	Schuhe OP	594
LED Untersuchungsleuchten	581, 583	Nitril Handschuhe	571	Schürzen Einmal	592
Lemon Tip	636	Norm Ject Spritzen	551	Schutzbekleidung	591, 593, 597, 601
Leuchten	581, 583	Nosa Nasenfilter	640	Schutzbrillen	603
Lifeguard Handschuhe	570	Nosa Plugs Geruchsschutz	640	Schutzhandschuhe	569
Lochtücher	598ff			Schutzhauben	588
Luer-Lock Spritzen	549	O		Schwesternhauben	588
Luer-Lock Verschlusskappen	568	Omnifix Spritze	552	Sempermed Handschuhe	576
		OP-Abdecktücher	600	Servosorb Atemkalk	622
M		OP-Absauger	623	Sicherheitsaufziehkanülen	563
Mandrins	543	OP-Absaugpumpe	618	Sicherheitsflügelkanülen	537
Mäntel	590	OP-Bürsten	603	Sicherheitshandschuhe	569
Medikamentendispenser	632, 637, 639	OP-Clogs	594	Sicherheitskanülen	534, 537, 542
Medikamenteneinnahmebecher	633	OP-Handschuhe	574, 576	Sicherheitskalpelle	606
Medikamentenzerkleinerer	638	OP-Hauben	588, 596, 601	Sicherheitsvenenverweilkanülen	542
Medispat	624	OP-Kittel	593	SicSac Spuckbeutel	641
Meditip Watteträger	627	OP-Mundschutz	586f	Skalpelle	606f, 610ff
Mediware Abdecktücher	598f	Optidrop	602	Skalpellgriffe	608ff, 613
Mediware Biopsiestanzen	615	Optiva II	543	Skalpelloklingen	608ff
Mediware Blasenspritzen	548	Oral Erfrischungsstäbchen	636	Skalpelloklingenentferner	612
Mediware Einmal Pinzetten	585	Ozonflaschen	554	Softhand Handschuhe	569, 571f, 575
Mediware Einmal Rasierer	604			Spekula Kunststoff	580f
Mediware Einmal Skalpelle	607	P		Spender für Handschuhe	578
Mediware Einmal Skalpelloklingen	608	Patientenkittel	591	Spender für Spuckbeutel	641
Mediware Einmal Spritzen	548f, 553	Patientenslipper	594	Spinalkanülen	545
Mediware Fadenmesser	607f	Patiententragetaschen	617	Spritzen	548ff
Mediware Handwaschbürsten	603	Perfusionskanülen	536	Spritzenadapter	567
Mediware Heidelberger Verlängerung	562	Perfusionsleitungen	562	Spuckbeutel	641
Mediware Infusionsgeräte	561	Perfusionsleitungen	550	Sputumbecher	641
Mediware Infusionsleitungen	562	Pinzetten	585	Stanzen	614
Mediware Insulinspritzen	553	Plastipak	550	Staubschutzmasken	586f
Mediware IUP-Set	582	Pleurapunktions Set	623	Sterican Safety Kanülen	534
Mediware Lochtücher	598	PM Skalpellogriff	613	Stiefel Artikel	614, 616
Mediware Nierenschalen	642	PM Skalpelloklingen	613	Stitch-Cutter Fadenmesser	607f, 611
Mediware Perfusionsleitung	562	Poly Classic Handschuhe	572	Stopfen Spritzen	567
Mediware Skalpelle	606	Poly Einmalschürzen	592	Surflo-Perfusionskanülen	536f
Mediware Skalpellogriffe	608	Portkanülen	547	Surshield Surflo	537
Mediware Spuckbeutel	641	Portnadeln	546	Swann Morton-Artikel	611f
Mediware Tuberkulinspritzen	553	Post Mortem Skalpellogriff	613	Syntex Vinyl Handschuhe	569
Mediware Zahnbürsten	631	PP Kittel	591		
Medizinische Hilfen	632, 637ff	Pressure Man		T	
Melamin-Tablett	644	Infusionsdruckmanschette	555	Tablettendispenser	632, 637, 639
Metallwatteträger	629	Profit OP-Handschuhe	574	Tablettenentnehmer	639
Microfine Kanülen	552	Proktoskope	583	Tablettenzerkleinerer	638
Mini Spike	566			Taky-Spike Plus Kanülen	566
Mölnlycke Artikel	600f	R		TBC Spritze	552
Mörser	637	Rasierer	604	Terumo Artikel	536f
Mucus-Sauger	623	Rasierwasser	604	Terumo Perfusionskanülen	536
Munderfrischungsstäbchen	636	Redon Flasche	622	Terumo Surflo-W	544
Mundmasken	586f	Redon Set	622	Tracheostomie Katheter	620
Mundschutz	586	Ringer Lactat Lösung	557	Tragetasche	617
Mundspatel	624f				

Transfer Ozon-Filterset	554	Y	
Transfusionsbestecke	560	Yale Spinalkanülen	545
Transofix Transfer-Set	567		
Trinkbecher	634f	Z	
Tuberkulinspritzen	552	Zahnbürsten	631
		Zahnprothesendose	640
		Zellstoff Nierenschalen	642
U		Zellstoff Schalen	642
Überleitungskanülen	567	Zellstoff Tablett	642
Überschuhe	595	Zubehör Absaugpumpe	623
Überziehstiefel	595		
Ultrastop	602		
Universalbehälter	544		
Universalhauben	588		
Universalklemmen	584		
Universalschalen	643		
Universaltablett	644		
Universalwandhalter	578		
Untersuchungshandschuhe	569ff, 575f		
Untersuchungskittel	589f		
Untersuchungsleuchten	581, 583		
Untersuchungsmantel	590		
Uterussonde	582		
V			
Vaginalspekula	580f		
Vakuumflaschen	554		
Variabler Unterbrecher	623		
Vasofix Kanülen	542		
Venenkatheter	544		
Venenstripper	544		
Venenverweilkanülen	537, 541ff		
Venflon Mandrins	543		
Venflon Venenverweilkanülen	543		
Venofix Kanülen	536f		
Verbindungsschlauch	622		
Vernülen	541		
Verschlusskappen für Luer-Lock	567f		
Veterinärhandschuhe	593		
Vinyl Handschuhe	569		
W			
Wandhalter für Spenderboxen	578		
Waschschüssel	644		
Wattestäbchen	627		
Watteträger	626ff		
Watteträger Abstrichtupfer	628		
Whitacre Spinalkanülen	545		
Wilkinson After Shave	604		
Wingflo Flügelkanülen	535		
Wischstäbchen	538ff		
Wochendispenser	637, 639		

NEOPOINT

NEOPOINT EINMALKANÜLEN

gehören mit Sicherheit zu den Weltbesten!

- Hergestellt von einem der führenden und weltgrößten Kanülenhersteller.
- Internationaler Farbcode, transparenter Kanülenansatz.
- Unerreicht präziser Schliff mit geringstem Trauma.
- Jede einzelne Kanüle wird durch Laser dreifach geprüft.
- In optimierter kompakter Verpackung und Peel-Pack!
- Einzeln steril im Peelpack.

Packung: 100 Stück
 UK: 3000 Stück



Typ	Gauge	Länge	Durchmesser	Farbcode	PZN	VE	REF	Preis VE
NEOPOINT Einmalkanülen Standardgrößen								
Nr. 1	20 G x 1 1/2	40 mm	0,90 mm	gelb	00363553	100 Stück	L1 0201	
Nr. 2	21 G x 1 1/2	40 mm	0,80 mm	grün	00363530	100 Stück	L1 0202	
Nr. 12	22 G x 1 1/4	30 mm	0,70 mm	schwarz	00363493	100 Stück	L1 0212	
Nr. 14	23 G x 1 1/4	30 mm	0,60 mm	blau	00363464	100 Stück	L1 0214	
Nr. 16	23 G x 1	25 mm	0,60 mm	blau	00363435	100 Stück	L1 0216	
Nr. 17	24 G x 1	25 mm	0,55 mm	violett	00363406	100 Stück	L1 0217	
Nr. 18	26 G x 5/8	16 mm	0,45 mm	braun	00363369	100 Stück	L1 0218	
Nr. 20	27 G x 1/2	12 mm	0,40 mm	grau	00363323	100 Stück	L1 0220	
NEOPOINT Einmalkanülen Sondergrößen								
Blutentnahme	18 G x 1 1/2	40 mm	1,20 mm	rosa	00363317	100 Stück	L1 0103	
Blutentnahme	19 G x 1 1/2	40 mm	1,10 mm	beige	00363286	100 Stück	L1 0104	
Insulin (kurz)	26 G x 1/2	12 mm	0,45 mm	braun	00363139	100 Stück	L1 0101	
Insulin (lang)	27 G x 1 1/2	40 mm	0,40 mm	grau	00362795	100 Stück	L1 0301	
Tuberkulin (kurz)	25 G x 5/8	16 mm	0,50 mm	orange	00362861	100 Stück	L1 0102	
Tuberkulin (lang)	25 G x 1 1/2	40 mm	0,50 mm	orange	00363174	100 Stück	L1 0302	
Injektion	21 G x 2	50 mm	0,80 mm	grün	00363211	100 Stück	L1 0105	
Tiefeninjektion	20 G x 2	50 mm	0,90 mm	gelb	00363234	100 Stück	L1 0107	





STERICAN SAFETY - B.BRAUN

Sterican Safety Einmalkanülen mit Sicherheitsmechanismus erfüllen die Anforderungen an sichere Instrumente gemäß TRBA 250, Absatz 4.2.5. Einfache, intuitive Handhabung. Die Aktivierung des Sicherheitsmechanismus wird fühl-, sicht- und hörbar bestätigt. Der Sicherheitsmechanismus kann unmittelbar nach Gebrauch einhändig ausgelöst werden und umschließt die Kanüle irreversibel. Unkomplizierte Entsorgung in Kanülen-Abwurfbehälter.



Gauge	Länge	Durchmesser	Farbcode	PZN	VE	REF	Preis VE
Kanülen-Schutzschild kurz							
25 G	16 mm	0,50 mm	orange	13353757	10 x 100 Stück	I4 4670012S	
26 G	13 mm	0,45 mm	braun	13353740	10 x 100 Stück	I4 4670008S	
27 G	13 mm	0,40 mm	grau	13353734	10 x 100 Stück	I4 4670005S	
30 G	13 mm	0,30 mm	gelb	13353705	10 x 100 Stück	I4 4670002S	
Kanülen-Schutzschild lang							
18 G	25 mm	1,20 mm	rosa	13353680	10 x 100 Stück	I4 4670053S	
18 G	40 mm	1,20 mm	rosa	13353697	10 x 100 Stück	I4 4670055S	
19 G	40 mm	1,10 mm	elfenbein	13353668	10 x 100 Stück	I4 4670052S	
20 G	25 mm	0,90 mm	gelb	13353912	10 x 100 Stück	I4 4670047S	
20 G	40 mm	0,90 mm	gelb	13353929	10 x 100 Stück	I4 4670050S	
21 G	25 mm	0,80 mm	grün	13353881	10 x 100 Stück	I4 4670040S	
21 G	30 mm	0,80 mm	grün	13353898	10 x 100 Stück	I4 4670042S	
21 G	40 mm	0,80 mm	grün	13353906	10 x 100 Stück	I4 4670045S	
22 G	25 mm	0,70 mm	schwarz	13353846	10 x 100 Stück	I4 4670030S	
22 G	30 mm	0,70 mm	schwarz	13353869	10 x 100 Stück	I4 4670032S	
22 G	40 mm	0,70 mm	schwarz	13353875	10 x 100 Stück	I4 4670035S	
23 G	25 mm	0,60 mm	blau	13353800	10 x 100 Stück	I4 4670025S	
23 G	30 mm	0,60 mm	blau	13353817	10 x 100 Stück	I4 4670027S	
23 G	40 mm	0,60 mm	blau	13353823	10 x 100 Stück	I4 4670028S	
24 G	25 mm	0,55 mm	lila	13353792	10 x 100 Stück	I4 4670022S	
25 G	25 mm	0,50 mm	orange	13353763	10 x 100 Stück	I4 4670016S	
25 G	40 mm	0,50 mm	orange	13353786	10 x 100 Stück	I4 4670020S	

WING-FLO FLÜGELKANÜLEN

- Mit leicht geneigter Kanüle, um das Einführen zu erleichtern
- Optimales Innenlumen
- Sogenannte 3-K Spitze für geringstes Venentrauma
- Knickfreier Ansatzschlauch
- Luer Lock-Anschluß und Verschlußkappe
- Farbcodiert
- Besonders weiche Flügel sorgen für eine angenehme Befestigung
- Die Größen 25G und 27G sind ideal bei Kindern und Säuglingen

FLÜGELKANÜLEN

Einzel steril verpackt.
 Packung: 50 Stück
 UK: 1000 Stück

Gauge	Länge	Durchmesser	Farbcode	PZN	VE	REF	Preis VE
18 G	19 mm	1,20 mm	rosa	06868780	50 Stück	14 0018	
19 G	19 mm	1,10 mm	elfenbein	06868840	50 Stück	14 0019	
20 G	19 mm	0,90 mm	gelb	06868998	50 Stück	14 0020	
21 G	19 mm	0,80 mm	grün	06869118	50 Stück	14 0021	
22 G	19 mm	0,70 mm	schwarz	06869124	50 Stück	14 0022	
23 G	19 mm	0,60 mm	blau	06869147	50 Stück	14 0023	
25 G	19 mm	0,50 mm	orange	06869153	50 Stück	14 0025	
27 G	19 mm	0,40 mm	grau	06869176	50 Stück	14 0027	





SURFLO PERFUSIONSKANÜLEN - TERUMO

Flügelkanüle zur Injektion, Infusion, Transfusion

- Besonders dünnwandige, silikonbeschichtete Kanüle
- Angewinkelt für sicheren und einfachen intravenösen Zugang
- Weiche, flexible Flügel, die speziellen Griffknoppen sind an einer Seite konkav und an der anderen Seite konvex, dies verhindert ein Verrutschen während der Punktion
- Luer-Lock-Adapter und Ventilationskappe mit Gewindeanschluß
- Schlauchlänge: 30 cm
- UK = 500 Stück



Gauge	Länge	Durchmesser	Farbcode	Hersteller-Nr.	PZN	VE	REF	Preis VE
18 G	19 mm	1,20 mm	rosa	SV18BLK03	07129518	50 Stück	I4 018	
19 G	19 mm	1,10 mm	elfenbein	SV19BL/SV19NL30	01171672	50 Stück	I4 019	
21 G	19 mm	0,80 mm	grün	SV21BL/SV21BLK03	01171703	50 Stück	I4 021	
22 G	19 mm	0,70 mm	schwarz	SV22BL/SV22NL30	01171790	50 Stück	I4 022	
23 G	19 mm	0,60 mm	blau	SV23BL/SV23NL30	01171809	50 Stück	I4 023	
25 G	19 mm	0,50 mm	orange	SV25BL/SV25NL30	01171821	50 Stück	I4 025	



BUTTERFLY INFUSIONSBESTECK

- Schmerzarme Punktion, durch extrem scharf geschliffene Kanüle
- Mit weichen, biegsamen Flügeln zum Führen und Fixieren der Kanüle
- Flexibler Katheter
- Mit Luer-Lock-Anschluss



Gauge	Farbcode	PZN	VE	REF	Preis VE
19 G	gelb	06463215	50 Stück	I4 4072717	
21 G	grün	06463267	50 Stück	I4 4072723	
23 G	blau	06463296	50 Stück	I4 4072746	
25 G	orange	06463356	50 Stück	I4 4072752	



VENOFIX A PERFUSIONSKANÜLEN - B.BRAUN

Venenpunktionkanüle mit Schlauch und Luer Lock-Ansatz. Einzel steril verpackt. Atraumatischer Facettenschliff. Flexible Flügel zum sicheren Fixieren. Mit Luer Lock-Stopfen.



Gauge	Länge	Durchmesser	Farbcode	Hersteller-Nr.	PZN	UK	VE	REF	Preis VE
19 G	20 mm	1,1 mm	beige	4056310	05039596	200 Stück	50 Stück	I4 2019	
21 G	20 mm	0,8 mm	grün	4056337	05039573	1000 Stück	50 Stück	I4 2021	
23 G	20 mm	0,65 mm	blau	4056353	05039567	200 Stück	50 Stück	I4 2023	
25 G	15 mm	0,5 mm	orange	4056370	05039538	200 Stück	50 Stück	I4 2025	
27 G	10 mm	0,4 mm	grau	4056388	05039509	200 Stück	50 Stück	I4 2027	



SAFE-TOUCH SICHERHEITS-FLÜGELKANÜLEN

Das Problem der Stichverletzungen von med. Personal und die damit verbundenen Gefahren durch Infektionen ist bekannt.

Jetzt gibt es diese Sicherheits-Flügelkanüle:

Einstich wie gewohnt - Bei der Entnahme werden die beiden seitlichen Federn gedrückt und die benutzte Kanüle verschwindet sicher endgültig im anliegenden Schutzrohr.

Eine nochmalige Verwendung ist ausgeschlossen, eine Infektion ist unmöglich.

Einzeln steril verpackt, Packung = 50 Stück.



Gauge	Länge	Durchmesser	Farbcode	PZN	VE	REF	Preis VE
19 G	19 mm	1,10 mm	elfenbein	05956140	50 Stück	I4 6019	
21 G	19 mm	0,80 mm	grün	05956157	50 Stück	I4 6021	
22 G	19 mm	0,70 mm	schwarz	05956163	50 Stück	I4 6022	
23 G	19 mm	0,60 mm	blau	05956186	50 Stück	I4 6023	
25 G	19 mm	0,50 mm	orange	10325080	50 Stück	I4 6025	



SURSHIELD SURFLO PERFUSIONSBESTECK - TERUMO

Sicherheits-Perfusionsbesteck, latexfrei, 30 cm Schlauch

Gauge	Farbcode	Hersteller-Nr.	PZN	VE	REF	Preis VE
18 G	rosa	SVS18NL30	03043501	50 Stück	G9 7422801	
19 G	beige	SVS19NL30	03043530	50 Stück	G9 7422802	
21 G	grün	SVS21NL30	03043659	50 Stück	G9 7422803	
22 G	schwarz	SVS22NL30	03043665	50 Stück	G9 7422804	
23 G	blau	SVS23NL30	03043671	50 Stück	G9 7422805	
25 G	orange	SVS25NL30	03043688	50 Stück	G9 7422806	



VENOFIX SAFETY - B.BRAUN

Mit Sicherheitsmechanismus zur Injektion, kurzzeitigen Infusion/Transfusion, Flügel zur Fixierung und Punktion. Transparenter langer Schlauch.

Gauge	Länge	Durchmesser	Farbcode	Hersteller-Nr.	PZN	VE	REF	Preis VE
Schlauchlänge 18 cm								
21 G	19 mm	0,80 mm	grün	4056506-01	08839937	50 Stück	I4 4056521	
Schlauchlänge 30 cm								
19 G	19 mm	1,10 mm	creme	4056505-01	08839920	50 Stück	I4 4056505	
21 G	19 mm	0,80 mm	grün	4056520N	17935338	50 Stück	I4 4056520	
23 G	19 mm	0,65 mm	blau	4056503N	17935321	50 Stück	I4 4056510	
25 G	19 mm	0,50 mm	orange	4056502-01	08839860	50 Stück	I4 4056500	
27 G	14 mm	0,40 mm	grau	4056501-01	08839848	50 Stück	I4 4056501	

Infektionskontrolle und Prävention spielen eine immer größere Rolle in unserem Gesundheitssystem und nehmen einen nicht unwesentlichen Kostenanteil ein.

Mit ALKOTIP Alkoholtupfern bieten wir Ihnen höchsten Qualitätsstandard und eine breite Produktauswahl.



+ extra value

ALKOTIP®

ALKOTIP STANDARD ALKOHOLTUPFER

Mit 70 % Isopropylalkohol getränkt. Einzeln hygienisch im Aufreißbeutel verpackt.
12.99.99.1005

Typ	Maße	PZN	VE	REF	Preis VE
Alkotip Alkoholtupfer	30 x 65 mm	01273467	100+5 Stück	G6 02	

STERILE



+ extra value

ALKOTIP®
STERILE

ALKOTIP ALKOHOLTUPFER STERIL

Die sterilen Alkotip Alkoholtupfer 6,5 x 3 cm, einzeln steril in der Mehrwertverpackung 100 + 5 Stück.

Typ	Maße	PZN	VE	REF	Preis VE
Alkotip Alkohol-tupfer, steril	30 x 65 mm	05004008	100+5 Stück	G6 01S	

Infektionskontrolle und Prävention spielen eine immer größere Rolle in unserem Gesundheitssystem und nehmen einen nicht unwesentlichen Kostenanteil ein.

Mit ALKOTIP Alkoholtupfern bieten wir Ihnen höchsten Qualitätsstandard und eine breite Produktauswahl.

Alkoholwischstäbchen sind wichtige Produkte für Blutspendedienste.



ALKOTIP®

ALKOTIP ECO-STANDARD ALKOHOLTUPFER

Vorteilspackung mit 260 Alkoholtupfern.

Besonders preiswert und weniger Verpackung

Typ	Maße	PZN	VE	REF	Preis VE
Alkotip Alkoholtupfer	28 x 60 mm	01275851	250+10 Stück	G6 0250	



ALKOTIP®

ALKOTIP ALKOHOLTUPFER IN DER DISPENSERDOSE

- 155 fertige Alkoholtupfer (44 x 44 mm) mit 70 % Alkohol getränkt
- Saubere, schnelle + hygienische Entnahme aus der Dispenserdose mit Verschlussdeckel

Typ	Maße	PZN	VE	REF	Preis VE
Alkotip Alkoholtupfer-Spender	44 x 44 mm	02512980	150+5 Stück	G6 0202	



ALKOTIP®

ALKOTIP ALKOHOLWISCHSTÄBCHEN MIT GROSSEM WATTEKOPF

Einzel hygienisch im Peelpack verpackt, 70 % Isopropylalkohol. Das ideale Wischstäbchen für das Reinigen.

Kopfgröße-Ø: 10 mm

Länge: 100 mm

Typ	Maße	PZN	VE	REF	Preis VE
Alkotip Wischstäbchen	Ø 10 x 100 mm	02531339	50 Stück	G6 01	

Infektionskontrolle und Prävention spielen eine immer größere Rolle in unserem Gesundheitssystem und nehmen einen nicht unwesentlichen Kostenanteil ein. Mit ALKOTIP Alkoholtupfern bieten wir Ihnen höchsten Qualitätsstandard und eine breite Produktauswahl.



ALKOTIP®

ALKOTIP ALKOHOLTUPFER MEDIUM

Größeres Format mit 45 x 83 mm Tupfergröße, 2-fach, einzeln eingepackt.

Typ	Maße	PZN	VE	REF	Preis VE
Alkotip Alkoholtupfer	45 x 83 mm	11722392	100 Stück	G6 03	



ALKOTIP®

ALKOTIP ALKOHOLTUPFER LARGE

Einzeln hygienisch im Aufreißbeutel verpackt, 4-fach gelegt, 90 x 110 mm.

Typ	Maße	PZN	VE	REF	Preis VE
Alkotip Alkoholtupfer	90 x 110 mm	11722400	100 Stück	G6 04	



MEDIWARE VERNÜLE - VENENVERWEILKANÜLE

Mit Zuspritzventil und Röntgenkontraststreifen

Die neue VERNÜLE hat wichtige Produktvorteile:

- Die hervorragende Dreischliff-Spitze garantiert eine leichte Punktion bei geringstem Trauma und Schmerzempfinden. Die Dünnwandkanüle sorgt für optimalen Durchfluß.
- Das körperfreundliche, flexible Kanülenrohr ist weich ohne die Gefahr des Abknickens.
- Der Übergang zwischen Kanüle und Katheter ist optimal gestaltet, daher ist ein leichtes Einführen möglich.
- Die Zuspritzmöglichkeit mit anhängendem Stopfen ermöglicht eine sofortige Injektion.
- Große Griffplatte und flexible Flügel für eine optimale Befestigung.
- Die Injektions-Ventile sind farbcodiert zum sofortigen Erkennen.
- Der transparente Kanülenansatz erlaubt die sofortige Kontrolle bei Rückfluß des Blutes.
- Einzeln, steril peelverpackt.

14G x 2"
(2,1 x 45 mm • 270 ml/min)
REF **I4 2614**
PZN 4303915

16G x 2"
(1,7 x 45 mm • 180 ml/min)
REF **I4 2631**
PZN 4303513

17G x 1 3/4"
(1,5 x 45 mm • 125 ml/min)
REF **I4 2617**
PZN 4303507

18G x 1 3/4"
(1,3 x 45 mm • 80 ml/min)
REF **I4 2620**
PZN 4303499

20G x 1 1/4"
(1,1 x 32 mm • 54 ml/min)
REF **I4 2615**
PZN 4303482

22G x 1"
(0,9 x 25 mm • 33 ml/min)
REF **I4 2634**
PZN 4303476



Gauge	Länge	Durchmesser	Flussrate	Farbcode	PZN	VE	REF	Preis VE
14 G x 2	45 mm	2,10 mm	270 ml/min.	orange	04303915	50 Stück	I4 2614	
16 G x 2	45 mm	1,70 mm	180 ml/min.	grau	04303513	50 Stück	I4 2631	
17 G x 1 3/4	45 mm	1,50 mm	125 ml/min.	weiß	04303507	50 Stück	I4 2617	
18 G x 1 3/4	45 mm	1,30 mm	80 ml/min.	grün	04303499	50 Stück	I4 2620	
20 G x 1 1/4	32 mm	1,10 mm	54 ml/min.	rosa	04303482	50 Stück	I4 2615	
22 G x 1	25 mm	0,90 mm	33 ml/min.	blau	04303476	50 Stück	I4 2634	



NEOFLON VENENVERWEILKANÜLEN - BD

Die BD Neoflon Venenverweilkanüle ohne Zuspritzventil ist sehr gut für die Punktion kleiner und empfindlicher Gefäße bei neonatalen, pädiatrischen und geriatrischen Patienten geeignet.

Gauge	Maße	Farbcode	PZN	VE	REF	Preis VE
24 G	19 x 0,6 mm	gelb	02650535	50 Stück	I4 391350	

VASOFIX SAFETY

VASOFIX SAFETY - B.BRAUN

Sicherheits-Venenverweilkanüle mit Zuspritzmöglichkeit.

Der Safety-Clip sichert die Nadelspitze sofort nach dem Herausziehen und sichert das Arbeiten nach den neuesten Richtlinien der BG. Der Sicherheitsmechanismus aktiviert sich automatisch und kann nicht umgangen werden. Die Vasofix Safety ist extrem dünnwandig, dadurch hohe Durchflussrate. Sicheres Einstechen durch speziellen Schliff und glatte Oberflächen, vier Röntgenkontraststreifen, abnehmbarer Lock-Verschlusskonus, Lock-Ansatz, farbliche Größenkennzeichnung, latexfrei.

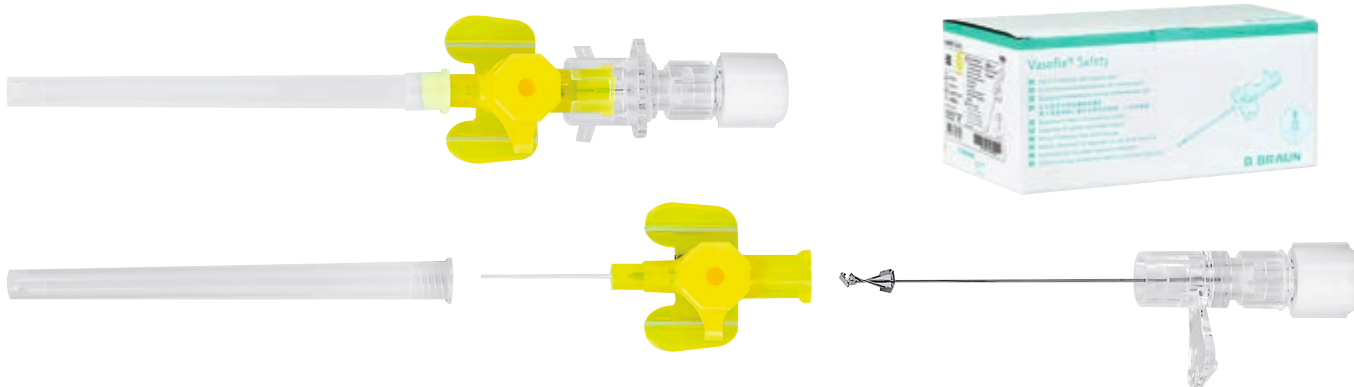

Gauge	Farbcode	Hersteller-Nr.	PZN	VE	REF	Preis VE
Katheter-Material FEP						
14 G	orange	4268210S-01	00199415	50 Stück	I4 4269225S	
16 G	grau	4268172S-01	00198841	50 Stück	I4 4269179S	
17 G	weiß	4268156S-01	00198700	50 Stück	I4 4269152S	
18 G	grün	4268130S-01	00198605	50 Stück	I4 4269136S	
18 G	grün / weiß	4268334S-01	00198143	50 Stück	I4 4269330S	
20 G	rosa	4268113S-01	00198137	50 Stück	I4 4269110S	
22 G	blau	4268091S-01	00198120	50 Stück	I4 4269098S	
Katheter-Material PUR						
14 G	orange	4269225S-01		50 Stück	I4 4269225PUR	
16 G	grau	4269179S-01		50 Stück	I4 4269179PUR	
18 G	grün	4269136S-01		50 Stück	I4 4269136PUR	
18 G	grün / weiß	4269330S-01		50 Stück	I4 4269330PUR	
20 G	rosa	4269110S-01		50 Stück	I4 4269110PUR	
20 G	rosa / weiß	4269217S-01	05132485	50 Stück	I4 4269217S	
22 G	blau	4269098S-01		50 Stück	I4 4269098PUR	
24 G	gelb	4269071S-01	05132456	50 Stück	I4 4269071S	

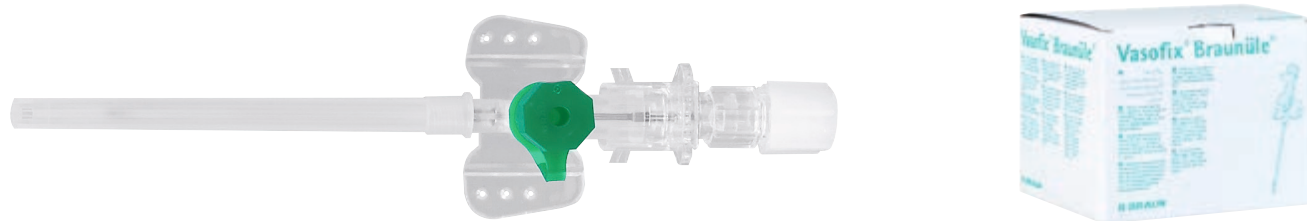

VASOFIX VENENVERWEILKANÜLE - B.BRAUN

Mit Zuspritzventil, flexibler Katheter aus FEP Teflon, sanfter, gratfreier Übergang von Katheter zu Kanüle. Mit Luer Lock-Ansatz; transparent, mit Stopfen und Röntgen-Kontrollstreifen. Einzeln steril eingeschelt. Packung = 50 Stück.

Gauge	Länge	Durchmesser	Farbcode	Hersteller-Nr.	PZN	VE	REF	Preis VE
14 G	50 mm	2,2 mm	orange	4268210	02758853	50 Stück	I4 0414	
16 G	50 mm	1,7 mm	grau	4268172	02758847	50 Stück	I4 0416	
17 G	45 mm	1,5 mm	weiß	4268156	02758830	50 Stück	I4 0417	
18 G	45 mm	1,3 mm	grün	4268130	02758824	50 Stück	I4 0418	
18 G	33 mm	1,3 mm	grün / weiß	4268334	06176013	50 Stück	I4 0419	
20 G	33 mm	1,1 mm	rosa	4268113	02758818	50 Stück	I4 0420	
22 G	25 mm	0,9 mm	blau	4268091	02758801	50 Stück	I4 0422	



**VENFLON PRO SAFETY SICHERHEITS-
VENENVERWEILKANÜLE - BD**

Nach der Punktion wird die Kanüle herausgezogen und der passive Sicherheitsmechanismus wird automatisch aktiviert. Dabei rastet die Kanüle irreversibel fühl- und hörbar im Kanülenschutz ein. Beim Entfernen der Kanüle kommt es zu keinem erhöhtem Widerstand durch direkten Kontakt mit Metall und sie lässt sich leichtgängig aus dem Katheter herausziehen. Die ergonomisch konstruierte Halterung und die Griffplatte ermöglichen die Anwendung aller Griffe- und Punktionstechniken.



- Mit Zuspritzventil und Schnappverschluss für sicheres und leichtes Verschließen
- Mit breiten und formbaren Flügeln zur sicheren und schonenden Fixierung
- Durch die transparente Blutrückflusskammer ist der Blutrückfluss unmittelbar nach der erfolgreichen Punktion sichtbar

Gauge	Länge	Durchmesser	Flussrate	Farbcode	Hersteller-Nr.	PZN	VE	REF	Preis VE
14 G	45 mm	2,0 mm	270 ml/min.	orange	393230/393270	11124053	50 Stück	14 393230	
16 G	45 mm	1,8 mm	236 ml/min.	grau	393229/393269	11124024	50 Stück	14 393229	
17 G	45 mm	1,5 mm	133 ml/min.	weiß	393228/393268	11124018	50 Stück	14 393228	
18 G	45 mm	1,3 mm	103 ml/min.	grün	393227/393267	11124001	50 Stück	14 393227	
18 G	32 mm	1,3 mm	103 ml/min.	grün	393226/393266	11123993	50 Stück	14 393226	
20 G	32 mm	1,1 mm	67 ml/min.	rosa	393224/393264	11123964	50 Stück	14 393224	
22 G	25 mm	0,9 mm	42 ml/min.	blau	393222/393262	11123935	50 Stück	14 393222	



VENFLON VENENVERWEILKANÜLEN - BD

Venenverweilkanülen mit Zuspritzmöglichkeit für Infusionen und Transfusionen. Flexibler Katheter aus PTFE, sanfter Übergang zwischen Katheterrohr und Kanüle, komplett mit Luer Lock-Kappe. Einzeln steril verpackt, Packung = 50 Stück.

Gauge	Länge	Durchmesser	Farbcode	PZN	VE	REF	Preis VE
14 G	45 mm	2,0 mm	orange	02768099	50 Stück	14 391456	
16 G	45 mm	1,7 mm	grau	02768082	50 Stück	14 391455	
17 G	45 mm	1,4 mm	weiß	02768076	50 Stück	14 391454	
18 G	45 mm	1,2 mm	grün	02768053	50 Stück	14 391453	
18 G	32 mm	1,2 mm	grün	07669597	50 Stück	14 391467	
20 G	32 mm	1,0 mm	pink	02768047	50 Stück	14 391452	
22 G	25 mm	0,8 mm	blau	02768030	50 Stück	14 391451	

MANDRINS FÜR VENFLON, VENFLON PRO UND VENFLON PRO SAFETY - BD

Glatte Oberfläche, PVC- und latexfrei, Packung = 50 Stück

Gauge	Länge	Durchmesser	Farbcode	Hersteller-Nr.	PZN	VE	REF	Preis VE
14 G	45 mm	2,0 mm	orange	394256	02768142	50 Stück	14 1456-3M	
16 G	45 mm	1,7 mm	grau	394255	02768136	50 Stück	14 1455-5M	
17 G	45 mm	1,4 mm	weiß	394254	02768113	50 Stück	14 1454-8M	
18 G	45 mm	1,2 mm	grün	394253	02768107	50 Stück	14 1453-0M	
20 G	32 mm	1,0 mm	rosa	394252	03398977	50 Stück	14 1452-2M	
22 G	25 mm	0,8 mm	blau	394251	03398983	50 Stück	14 1451-4M	

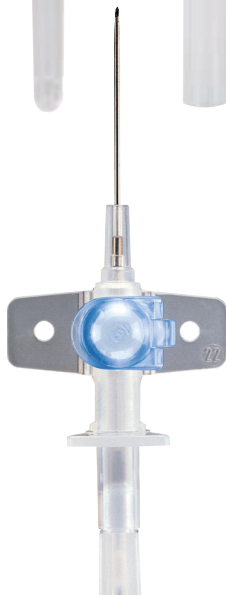

OPTIVA II VENENVERWEILKANÜLEN

Mit Zuspritzport und zusätzlichen Fixationsflügeln, röntgenfähig, Ocrilon-Polyurethan.

Gauge	Länge	Durchmesser	Flussrate	PZN	VE	REF	Preis VE
14 G	45 mm	2,1 mm	315 ml/min.	00905882	50 Stück	14 1014	
16 G	45 mm	1,7 mm	210 ml/min.	00905994	50 Stück	14 1016	
18 G	45 mm	1,3 mm	100 ml/min.	00906433	50 Stück	14 1018	
18 G	32 mm	1,3 mm	110 ml/min.	00906516	50 Stück	14 1019	
20 G	32 mm	1,1 mm	65 ml/min.	00906574	50 Stück	14 1020	
22 G	25 mm	0,9 mm	38 ml/min.	00906686	50 Stück	14 1022	

SURFLO-W - TERUMO

Venenverweilkatheter mit Flügeln und Injektionsventil

- Die hervorragende Dreischliff-Spitze garantiert eine leichte Punktion bei geringstem Trauma und Schmerzempfinden
- Die Dünnwandkanüle sorgt für optimalen Durchfluss
- Das körperfreundliche flexible Kanülenrohr ist weich ohne die Gefahr des Abknickens
- Der Übergang zwischen Kanüle und Katheter ist optimal gestaltet. Daher ist ein leichtes Einführen möglich
- Die Zuspritzmöglichkeit mit anhängendem Stopfen ermöglicht eine sofortige Injektion
- Große Griffplatte und flexible Flügel für eine optimale Befestigung
- Die Injektions-Ventile sind farbcodiert zum sofortigen Erkennen
- Der transparente Kanülenansatz erlaubt die sofortige Kontrolle bei Rückfluss des Blutes



Gauge	Länge	Durchmesser	Farbcode	PZN	VE	REF	Preis VE
16 G	45 mm	1,75 mm	grau	06311103	50 Stück	I4 SRDM1645PX	
17 G	45 mm	1,50 mm	weiß	06311126	50 Stück	I4 SRDM1745PX	
18 G	32 mm	1,30 mm	grün	06343563	50 Stück	I4 SRDM1832PX	
20 G	32 mm	1,00 mm	rosa	06612678	50 Stück	I4 SRDM2032PX	
22 G	25 mm	0,90 mm	blau	06627131	50 Stück	I4 SRDM2225PX	
24 G	19 mm	0,74 mm	gelb	06627183	50 Stück	I4 SRDM2419PX	
26 G	19 mm	0,64 mm	lila	06627869	50 Stück	I4 SRDM2619PX	



JAMSHIDI BIOPSIENADELN

Sterile, 3-teilige Spezialnadel zur Biopsie und Aspiration am hinteren Beckenkamm.

Atraumatische Punktion durch besonders scharfe Spitze. Das konisch zulaufende Kanülen-Ende garantiert qualitativ einwandfreie Gewebezylinder. Die breiten Flügel und der gut geformte Griff sorgen für optimale Griffsicherheit. Mit Luer Lock-Adapter für die Spritzen-Aspiration. Einzeln steril verpackt.

Gauge	Länge	Durchmesser	PZN	VE	REF	Preis VE
8 G	101,6 mm	4,0 mm	03831121	10 Stück	I4 DJ4008X	
11 G	101,6 mm	3,1 mm	03831138	10 Stück	I4 DJ4011X	
11 G	153,0 mm	3,1 mm	03831144	10 Stück	I4 DJ6011X	
13 G	88,9 mm	2,5 mm	03831150	10 Stück	I4 DJ3513X	

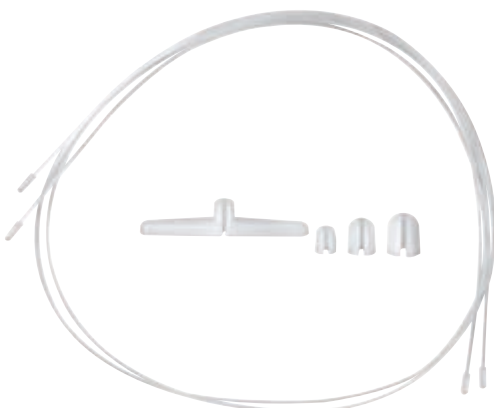

VENENSTRIPPER - DORMO STRIP

Zugfest bis maximal 42 kg, mit Röntgenschatten. Leicht einführbar durch Beschichtung. Aus haltbarem Polyamid. Einzeln steril verpackt.

Inhalt:

2 x Venenstripper (100 cm x 1,5 mm-Ø)
mit 3 Köpfen (Ø = 9,5 mm, 12,8 mm und 15,9 mm und einem Handgriff)

Typ	VE	REF	Preis VE
Venenstripper	1 Set	H7 122022	



SPINOCAN - B.BRAUN

- Kanüle für die Spinalanästhesie, mit Quincke-Schliff
- Scharfer Kanülenschliff für geringe Punktionskräfte
- Sichere Kontrolle durch fühlbaren Dura-“Klick“
- Geringe Rate von postspinalen Kopfschmerz
- Perfekte Passform des Mandrins, keine Gewebsausstan- zungen (Risiko von Epidermoidtumoren wird verringert)



Gauge	Länge	Durchmesser	Farbcode	PZN	VE	REF	Preis VE
18 G	75 mm	1,30 mm	rosa	06592852	25 Stück	14 4501373-13	
18 G	88 mm	1,30 mm	rosa	06592869	25 Stück	14 4501390-01	
19 G	40 mm	1,10 mm	elfenbein	06592823	25 Stück	14 4501144-13	
19 G	88 mm	1,10 mm	elfenbein	06592846	25 Stück	14 4501195-13	
20 G	75 mm	0,90 mm	gelb	06592993	25 Stück	14 4509757-13	
20 G	88 mm	0,90 mm	gelb	06593001	25 Stück	14 4509900-01	
22 G	40 mm	0,70 mm	schwarz	06592964	25 Stück	14 4507401-13	
22 G	75 mm	0,70 mm	schwarz	06592970	25 Stück	14 4507754-13	
22 G	88 mm	0,70 mm	schwarz	06592987	25 Stück	14 4507908-01	
22 G	120 mm	0,70 mm	schwarz	06592958	25 Stück	14 4506090-13	
25 G	75 mm	0,53 mm	orange	06592929	25 Stück	14 4505751-01	
25 G	88 mm	0,53 mm	orange	06592935	25 Stück	14 4505905-01	
25 G	120 mm	0,53 mm	orange	06592941	25 Stück	14 4505913-13	
26 G	88 mm	0,47 mm	braun	06592906	25 Stück	14 4502906-01	
26 G	120 mm	0,47 mm	grau	06592912	25 Stück	14 4504917-13	
27 G	88 mm	0,42 mm	grau	06766163	25 Stück	14 4503902-01	
27 G	120 mm	0,42 mm	grau	06592898	25 Stück	14 4502140-13	
29 G	88 mm	0,35 mm	rot	06173575	25 Stück	14 4501900-13	
29 G	120 mm	0,35 mm	rot	03735185	25 Stück	14 4501918-13	



WHITACRE SPINALKANÜLEN - BD

Type Yale - mit Quincke Schliff

Farbcodiert, Spezialschliff sorgt für minimiertes Punktionsstrauma. Poliertes, unbeschichtetes Kanülenrohr, mit transparentem Ansatz, röntgenschat- tenfrei. Einzeln steril verpackt. Andere Grössen auf Anfrage.



Gauge	Länge	Durchmesser	Farbcode	Hersteller-Nr.	PZN	VE	REF	Preis VE
18 G x 3	76 mm	1,2 mm	rosa	405247	07545984	25 Stück	14 405174	
18 G x 3 1/2	90 mm	1,2 mm	rosa	405248	07545978	25 Stück	14 405184	
19 G x 3	76 mm	1,1 mm	creme	405249	07545961	25 Stück	14 405173	
19 G x 3 1/2	90 mm	1,1 mm	creme	405250	07545955	25 Stück	14 405183	
20 G x 1 1/2	38 mm	0,9 mm	gelb	405251	07545949	25 Stück	14 405162	
20 G x 3	75 mm	0,9 mm	gelb	405252	07545926	25 Stück	14 405172	
20 G x 3 1/2	90 mm	0,9 mm	gelb	405253	07545903	25 Stück	14 405182	
22 G x 1 1/2	38 mm	0,7 mm	schwarz	405254	07545895	25 Stück	14 405161	
22 G x 3	75 mm	0,7 mm	schwarz	405255	07545872	25 Stück	14 405171	
22 G x 3 1/2	90 mm	0,7 mm	schwarz	405256	07545866	25 Stück	14 405181	
22 G x 5	127 mm	0,7 mm	schwarz	400366	18225768	10 Stück	14 400366	
22 G x 7	178 mm	0,7 mm	schwarz	400367	18225774	10 Stück	14 400367	
25 G x 1	25 mm	0,5 mm	blau	405243	07546044	25 Stück	14 405243	
25 G x 3 1/2	90 mm	0,5 mm	orange	405257	07545837	25 Stück	14 405180	
26 G x 3 1/2	90 mm	0,4 mm	beige	405258	07545820	25 Stück	14 405164	
27 G x 3 1/2	90 mm	0,4 mm	grau	405259	07546015	25 Stück	14 405081	



WHITACRE SETS - BD

Mit Führungskanüle.

Gauge	Länge	Durchmesser	Farbcode	PZN	VE	REF	Preis VE
27 G x 3 1/2	90 mm	0,41 mm	grau	07546251	25 Stück	14 405075	
25 G x 3 1/2	90 mm	0,50 mm	blau	07546245	25 Stück	14 405076	



GRIPPER PORTNADELN

Modifizierte sterile Huber-Nadeln für den rückstandsfreien Einstich. Mit Schutzpolster und Griffflasche zur besseren Handhabung. Komplett mit Schlauch, Klemme und Anschluß.

Gauge	PZN	VE	REF	Preis VE
19 G x 19 mm	00435749	12 Stück	H7 21-2735-24	
19 G x 25 mm	00435689	12 Stück	H7 21-2720-24	
19 G x 32 mm	00435703	12 Stück	H7 21-2721-24	
20 G x 16 mm	00435755	12 Stück	H7 21-2736-24	
20 G x 19 mm	00435732	12 Stück	H7 21-2734-24	
20 G x 25 mm	00435643	12 Stück	H7 21-2717-24	
20 G x 32 mm	00435672	12 Stück	H7 21-2718-24	
22 G x 16 mm	00435761	12 Stück	H7 21-2737-24	
22 G x 19 mm	00435726	12 Stück	H7 21-2733-24	
22 G x 25 mm	00435620	12 Stück	H7 21-2714-24	
22 G x 32 mm	00435637	12 Stück	H7 21-2715-24	

GRIPPER PLUS SICHERHEITS-PORTNADELN, OHNE Y-STELLE

- Schutz vor Stichverletzungen:
- Kinderleichte und sichere Entfernung der Nadel durch klappbaren Sicherheitsarm
- Zielgenaue, sichere Punktion durch handlichen und abnehmbaren Griff
- Transparentes Sichtfenster zur Kontrolle der Punktionsstelle
- Gepolsterter Nadelaufsatz für höchsten Patientenkomfort, Nadelstabilisierung und Schutz der Punktionsstelle
- Bis zu 7 Tagen Liegedauer
- Nicht-silikonisiert für festen Halt
- Nicht-stanzender Huber-Schliff



Gauge	PZN	VE	REF	Preis VE
19 G x 19 mm	00435896	12 Stück	H7 21-2768-24	
19 G x 25 mm	00435844	12 Stück	H7 21-2764-24	
19 G x 32 mm	00435850	12 Stück	H7 21-2765-24	
20 G x 16 mm	00435910	12 Stück	H7 21-2769-24	
20 G x 19 mm	00435873	12 Stück	H7 21-2767-24	
20 G x 25 mm	00435821	12 Stück	H7 21-2762-24	
20 G x 32 mm	00435838	12 Stück	H7 21-2763-24	
22 G x 16 mm	00435927	12 Stück	H7 21-2770-24	
22 G x 19 mm	00435867	12 Stück	H7 21-2766-24	
22 G x 25 mm	00435778	12 Stück	H7 21-2760-24	
22 G x 32 mm	00435790	12 Stück	H7 21-2761-24	



GRIPPER MICRO SICHERHEITS-PORTNADELN

- 2-teiliges System mit einzigartiger stumpfer Sicherheitskanüle
- Mini-Größe, sehr niedriges Profil für kleine, schlanke Patienten;
- ermöglicht eine sehr gute Kontrolle der Punktionsumgebung
- Schaumstoffpolsterung für hohen Patientenkomfort
- Nicht-silikonisierte Nadel, nicht-stanzend
- MRT-sicher

Gauge	PZN	VE	REF	Preis VE
19 G x 19 mm	04651556	12 Stück	H7 21-3260-24	
19 G x 25 mm	04652863	12 Stück	H7 21-3261-24	
19 G x 32 mm	07526248	12 Stück	H7 21-3262-24	
20 G x 19 mm	04652900	12 Stück	H7 21-3256-24	
20 G x 25 mm	04652917	12 Stück	H7 21-3257-24	
20 G x 32 mm	07526260	12 Stück	H7 21-3258-24	
22 G x 19 mm	04653006	12 Stück	H7 21-3251-24	
22 G x 25 mm	04653130	12 Stück	H7 21-3252-24	
22 G x 32 mm	07526283	12 Stück	H7 21-3253-24	



SURECAN PORTKANÜLE MIT FIXATIONSFLÜGELN - B.BRAUN

Spezienschliff-Portkanüle mit flexiblen Fixationsflügeln für eine einfache Punktion und Fixierung.

- Verwendung zur Langzeitinfusion
- Flexible Fixationsflügel erleichtern die Punktion und Fixierung
- Latex- und DEHP-frei (Flügel)
- Bedingt MRT-sicher
- PVC-freie Verlängerungsleitung mit farbcodierter Klemme
- Schlauchlänge Kanüle bis Konnektor: 190 mm (+/- 10 mm)
- Ohne Y-Stück

HMV-Gruppe: 03.99.99.1015

Gauge	Länge	Durchmesser	PZN	VE	REF	Preis VE
Surecan mit Fixationsflügeln, ohne Y-Stück						
19 G	15 mm	1,1 mm	01511174	15 Stück	14 4448286	
19 G	20 mm	1,1 mm	01511168	15 Stück	14 4448294	
20 G	15 mm	0,9 mm	01058013	15 Stück	14 4448332	
20 G	20 mm	0,9 mm	01058036	15 Stück	14 4448340	
20 G	25 mm	0,9 mm	01058042	15 Stück	14 4448359	
22 G	15 mm	0,7 mm	01058071	15 Stück	14 4448383	
22 G	20 mm	0,7 mm	01058088	15 Stück	14 4448391	
22 G	25 mm	0,7 mm	01058094	15 Stück	14 4448405	



CYTOCAN PORTKANÜLEN - B.BRAUN

Cytocan Spezienschliff-Portkanüle mit Fixierplatte

- Verwendung zur Langzeitinfusion
- Flexible, transparente Fixierplatte für eine einfache Punktion und Fixierung
- Latex- und DEHP-frei
- PVC-freie Verlängerungsleitung mit Klemme
- Schlauchlänge Kanüle bis Konnektor: 250 (+/- 10 mm)

HMV-Gruppe: 03.99.99.1015

Gauge	Länge	Durchmesser	PZN	VE	REF	Preis VE
19 G	15 mm	1,1 mm	04874291	25 Stück	14 4438035	
19 G	20 mm	1,1 mm	04874316	25 Stück	14 4438019	
19 G	25 mm	1,1 mm	04874457	25 Stück	14 4438027	
20 G	15 mm	0,9 mm	03429241	25 Stück	14 4439759	
20 G	20 mm	0,9 mm	03429258	25 Stück	14 4439767	
20 G	25 mm	0,9 mm	03429264	25 Stück	14 4439775	
22 G	15 mm	0,7 mm	03429212	25 Stück	14 4439694	
22 G	20 mm	0,7 mm	03429229	25 Stück	14 4439635	
22 G	25 mm	0,7 mm	03429235	25 Stück	14 4439686	



MEDIWARE BLASENSPRITZEN

Volumen = 100 ml - Steril

- 3-teilig
- Mit geradem Katheteransatz
- Mit zusätzlichen Adaptoren in der Kolbenstange
- Einzeln steril verpackt, im praktischen Dispenser



Volumen	PZN	UK	VE	REF	Preis VE
100 ml	13863412	2 x 25 Stück	25 Stück	I3 041200	



MEDIWARE WUND- UND BLASENSPRITZE 60 ML

- 3-teilig
- Konus zentrisch
- Mit zusätzlichem Luer-Adapter

Volumen	PZN	UK	VE	REF	Preis VE
50/60 ml - steril	04761960	400 Stück	50 Stück	I3 040800	
50/60 ml - unsteril		120 Stück	4 Stück	I3 040800B	



MEDIWARE GROSSVOLUMEN-SPRITZEN

- 3-teilig
- Konus exzentrisch
- Lueransatz
- Einzeln steril

Volumen	PZN	UK	VE	REF	Preis VE
50/60 ml	05961394	400 Stück	50 Stück	I3 040700	



MEDIWARE EINMALSPRITZEN

3-teilig mit Lueransatz

- Mit leicht laufendem, latexfreiem Silikonkolben
- Schwarze, abriebfeste Graduierung mit erweiterter Skala
- Lueransatz
- Einzeln steril im Peel Pack

Typ	PZN	UK	VE	REF	Preis VE
2 ml zentrierter Ansatz	15195423	3000 Stück	100 Stück	I3 0510	
5 ml zentrierter Ansatz	15195446	2000 Stück	100 Stück	I3 0511	
10 ml zentrierter Ansatz	15195452	1200 Stück	100 Stück	I3 0512	
20 ml exzentrischer Ansatz	15195469	900 Stück	50 Stück	I3 0513	



MEDIWARE EINMALSPRITZEN LUER LOCK

- Die qualitativ hervorragende 3-teilige Luer Lock-Spezialspritze
- Ohne Kanüle
- Glasklar
- Erweiterte abriebfeste Skala
- Einzeln steril verpackt

Volumen	PZN	UK	VE	REF	Preis VE
2,5/3 ml	10549394	3000 Stück	100 Stück	I3 0501	
5 ml	10549402	2000 Stück	100 Stück	I3 0502	
10 ml	10549371	1200 Stück	100 Stück	I3 0503	
20 ml	10549419	900 Stück	100 Stück	I3 0504	
50/60 ml	10549431	400 Stück	50 Stück	I3 0506	



PLASTIPAK SPRITZEN LUER/LUER-LOK - BD

- 3-teilige Spritzen mit fest schließendem doppeltem Dichtungsring
- Der Luer-/BD Luer-Lok-Ansatz gewährleistet eine sichere Verbindung zwischen Spritze und Kanüle
- Leichtes und gleichmäßiges Gleiten des Spritzenkolbens
- Genaues Ablesen des Volumens
- Spritzenzylinder und Kolbenstange aus Polypropylen
- Kolbengleitmittel Silikonöl
- Die Produkte I3 309628 und I3 305959 sind gammasterilisiert. Alle anderen Produkte sind EO-sterilisiert.
- Sterile Einzelverpackung, Einmalgebrauch, latexfrei, PVC-frei

Volumen	PZN	UK	VE	REF	Preis VE
Mit Luer-Ansatz, exzentrisch					
50/60 ml	07657536	240 Stück	60 Stück	I4 300866	
Mit Luer-Lok-Ansatz, zentrisch					
1 ml	01319181	800 Stück	100 Stück	I3 309628	
3 ml	08463685	800 Stück	200 Stück	I3 309658	
10 ml	11861082	400 Stück	100 Stück	I3 305959	
20 ml	00619403	480 Stück	120 Stück	I3 300629	
30 ml	01477201	240 Stück	60 Stück	I3 301229	
50/60 ml	07657513	240 Stück	60 Stück	I4 300865	



PERFUSOR SPRITZE 50 ML, MIT ASPIRATIONSKANÜLE - B. BRAUN

- 3-teilige Spritze für Infusionspumpen.
- Aus Polypropylen
- Hochtransparenter Zylinder
- Grüne, wischfeste Graduierung, in ml zur Volumen Dosierung
- Zentrischer Luer-Lock Konus
- Minimales Restvolumen und leichtgängigen Kolbenstopfen
- Mit Aspirationskanüle
- Einzeln steril verpackt
- Verbesserte Zylinder Beschriftung mit erhöhter Resistenz gegen Abrieb
- Optimiertes Kolbenstopfen Design für besonders leichtgängiges Gleiten
- Neues Griffplattendesign ohne Nut, um eine einfachere Handhabung zu gewährleisten
- Integrierter Kolbenstopp
- Sanfteres Anlaufverhalten
- Einheitlich englischer Produktname: Original Perfusor Syringe

Wichtig: Der bestehende Spritzen-Datensatz kann grundsätzlich auf allen Spritzenpumpen beibehalten werden.

Typ	PZN	VE	REF	Preis VE
Perfusor Spritze, 50 ml, mit Aspirationskanüle	00583906	100 Stück	I4 8728810F	



SPRITZEN KATHETERANSATZ PLASTIPAK - BD

- 3-teilig
- Konus zentrisch
- Mit Katheter-Ansatz
- Einzeln steril

Volumen	PZN	UK	VE	REF	Preis VE
50/60 ml	07664217	240 Stück	60 Stück	I4 300867	



- HSW HENKE-JECT – 2-TEILIGE EINMALSPRITZEN**
- Hervorragende Qualität, welche auch in der Humanmedizin verwendet wird
 - Steril in individueller Blisterverpackung
 - Pyrogenfrei, nicht toxisch und PVC-frei
 - Wischfeste Skala und transparenter Zylinder
 - Umweltfreundliche Verpackung



Volumen	Typ	VE	REF	Preis VE
2/3 ml	Luer, ohne Kanüle	100 Stück	I3 4020.000V0	
5/6 ml	Luer, ohne Kanüle	100 Stück	I3 4050.000V0	
10 ml (12 ml)	Luer, ohne Kanüle	100 Stück	I3 4100.000V0	
20 ml (24 ml)	Luer, ohne Kanüle	100 Stück	I3 4200.000V0	



- NORM-JECT LUER SOLO – 2-TEILIGE EINMALSPRITZEN HSW-B.BRAUN**
- Hochtransparenter Zylinder
 - Starker Kontrast durch blaue Graduierung
 - Gute Ablesbarkeit der Skalierung
 - Sicherer Kolbenstopp
 - Abhängig von der Größe der Spritze mit zentrischem oder exzentrischem Luer-Ansatz
 - Spritzenzylinder aus Polypropylen
 - Spritzenkolben aus Polyethylen
 - Silikonölfrei, Latex- und PVC-frei
 - Einzeln steril verpackt

Volumen	Typ	Hersteller-Nr.	UK	VE	REF	Preis VE
2/3 ml	Luer zentrisch	NJ-4606027	2500 Stück	100 Stück	I3 0201	
5/6 ml	Luer exzentrisch	NJ-4606051	2000 Stück	100 Stück	I3 0202	
10/12 ml	Luer exzentrisch	NJ-4606108	1200 Stück	100 Stück	I3 0203	
20/24 ml	Luer exzentrisch	NJ-4606205	800 Stück	100 Stück	I3 0204	

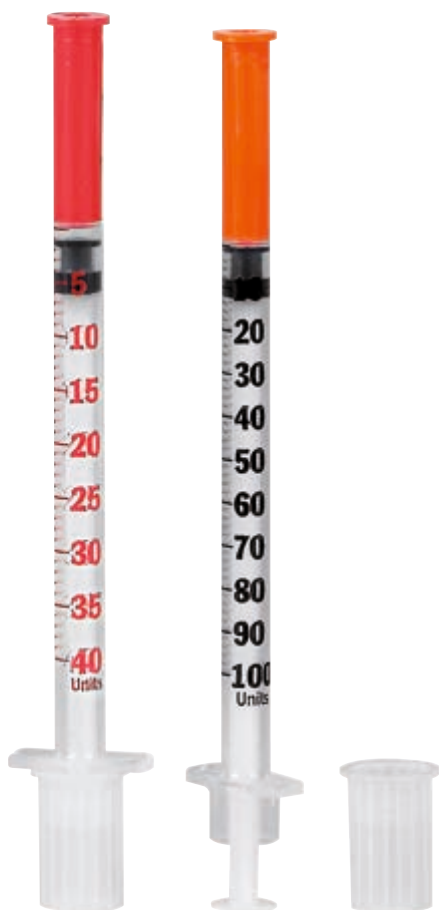

INSULINSPRITZEN MICROFINE PLUS - BD

- Mit eingeschweißter Kanüle

Volumen	Größe	Hersteller-Nr.	PZN	VE	REF	Preis VE
U 100						
0,3 ml	30 G - 0,30 x 8 mm	320837	04144150	100 Stück	I3 320837	
0,5 ml	30 G - 0,30 x 8 mm	324825	07468077	100 Stück	I3 324825	
0,5 ml	29 G - 0,33 x 12,7 mm	320812	04400156	100 Stück	I3 06044	
1,0 ml	29 G - 0,33 x 12,7 mm	324811	04400162	100 Stück	I3 0609	
U 40						
0,5 ml	30 G - 0,30 x 8 mm	324876	07468060	100 Stück	I3 324876	
1,0 ml	29 G - 0,33 x 12,7 mm	320801	04400127	100 Stück	I3 0605	



OMNIFIX F SOLO TBC - SPRITZEN 1 ML - B.BRAUN

Feindosierungsspritze ohne Kanüle, 1 ml, 3-teilig, sicherer Kolbenstopp. Luer-Ansatz, zentrisch. Schwarze Graduierung, Skalenwert 0,01 ml.

Volumen	UK	VE	REF	Preis VE
1 ml	1800 Stück	100 Stück	I4 9161406V	



INSULINSPRITZEN

- Mit eingeschweißter Kanüle
- Teilung = U 100

Volumen	Typ	UK	VE	REF	Preis VE
0,5 ml	30 G - 0,30 x 13 mm	3600 Stück	100 Stück	I3 53013	
1,0 ml	29 G - 0,33 x 13 mm	3600 Stück	100 Stück	I3 12913	



MEDIWARE INSULINSPRITZEN 1 ML - U 40

- 3-teilig
- Lueransatz
- Teilung U 40
- Langhub
- Mit weißem Kolben, schwarzem latexfreiem Dorn
- Ohne Totraumverlust
- Schwarze Graduierung
- Ohne Kanüle



Typ	PZN	UK	VE	REF	Preis VE
U 40 - 1 ml	15195417	2400 Stück	100 Stück	13 040100	

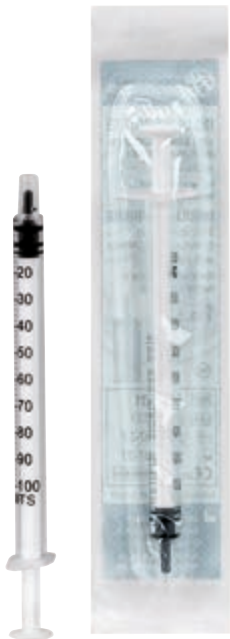

MEDIWARE INSULINSPRITZEN 1 ML - U 100

- Ohne Kanüle
- Glasklar
- 3-teilig
- Lueransatz
- Teilung U 100



Typ	PZN	UK	VE	REF	Preis VE
U 100 - 1 ml	15195481	2400 Stück	100 Stück	13 0101	



MEDIWARE TUBERKULINSPRITZEN 1 ML

- 3-teilig, ohne Totraum
- Lueransatz
- Langhub, mit blauem Kolben, latexfreiem Dorn und schwarzer Graduierung
- Ohne Kanüle



Typ	PZN	UK	VE	REF	Preis VE
1 ml	15195475	1000 Stück	100 Stück	13 040200	

OZON VAKUUMFLASCHEN



SERVOPRAX OZON VAKUUMFLASCHEN

Pyrogenfrei, mit Entlüftung und Aufhängevorrichtung, aus Glas, innen steril.

Typ	PZN	VE	REF	Preis VE
250 ml	05956393	10 Flaschen	H7 03021	
500 ml	11127519	10 Flaschen	H7 03022	



TRANSFER-FILTER-SET

- Zur Einleitung des Ozons in die Vakuumflasche über den Bakterienfilter und zur keimfreien Belüftung der Reinfusion
- Mit Präzisionsrollklemme zur genauen Dosierung des Ozon-Sauerstoff-Gemisches
- Bakterien Luftfilter zur sterilen Belüftung
- Luer-Lock-Ansatz nach ISO 594
- Schlauchlänge 30 cm
- Einzel-, steril

Typ	VE	REF	Preis VE
Transfer-Filter-Set, einzeln, steril	100 Stück	H7 42301126	

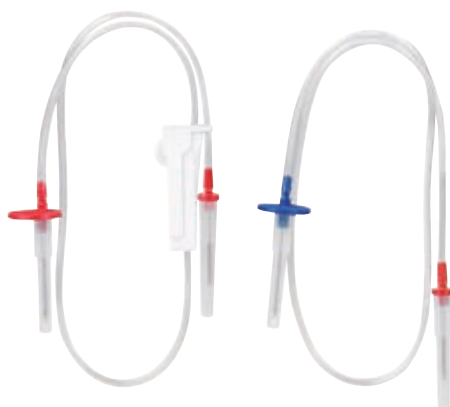

BLUTENTNAHMEGERÄT

Blutentnahmegerät nach Strauß mit Venenpunktionskanüle, einzeln steril verpackt. Vor allem von Heilpraktikern wird dieses Set für die Ozontherapie zum direkten Anschluß an die Ozon-Vakuumflasche benötigt.

Typ	Größe	VE	REF	Preis VE
Blau, ohne Rollklemme	1,5 x 43 mm	10 Stück	I4 42301025	
Rot, mit Rollklemme	1,8 x 43 mm	10 Stück	I4 42301027	
Rot, ohne Rollklemme	1,8 x 43 mm	10 Stück	I4 42301031	



PRESSURE MAN

PRESSURE MAN INFUSIONS DRUCKMANSCHETTE

- 2-teilig
- Mit separater Gummiblase und 2-Schlauch
- Mit transparenter Nylonfolie, daher ideal zur geregelten Lösungsinfusion
- Mit Manometer
- Mit Aufhängevorrichtung

Maße	VE	REF	Preis VE
36 x 18 cm	1 Stück	E5 00301	



UNIVERSAL FLASCHENHALTER

Für Infusionen
Bei der Verwendung von Einmalflaschen ärgert sich jeder über den unnötigen Müll, bedingt durch die Plastikaufhänger. Mit diesem Universal-Metallaufhänger befestigen Sie sicher Infusionsflaschen von 50 - 1000 ml. Aus rostfreiem Leichtmetall, preiswert und praktisch, kein Medizinprodukt.

Typ	VE	REF	Preis VE
Flaschenhalter	1 Stück	G1 014	



ISOTONE KOCHSALZLÖSUNG 0,9 % ECOFLAC PLUS - B.BRAUN

Isotone Kochsalz-Lösung 0,9 % Braun ist eine Kochsalzlösung, die Ihnen über einen Venentropf zugeführt wird. Die Lösung enthält Kochsalz in einer Konzentration, die der Salzkonzentration im Blut entspricht.

Hinweis: * apothekenpflichtig.



Typ	PZN	VE	REF	Preis VE
250 ml, Ecoflac plus*	08609249	10 Flaschen	H7 347873	
500 ml, Ecoflac plus*	08609255	10 Flaschen	H7 3200950	
500 ml, Ecoflac plus*	08646871	1 Flasche	H7 9511083	
1000 ml, Ecoflac plus*	08609261	10 Flaschen	H7 3200970	

Pflichttext nach § 4 HWG im Anhang des Kataloges.



NATRIUMCITRAT LÖSUNG 3,13 %

Steril und pyrogenfrei

Typ	PZN	UK	VE	REF	Preis VE
10 ml Ampullen		540 Ampullen	10 Ampullen	H7 0304	
100 ml Durchstichflasche	01218563	20 Flaschen	1 Flasche	B3 0704	



AMPUWA INJEKTIONS-LÖSUNGEN FRESENIUS

Hinweis: apothekenpflichtig.

Typ	PZN	VE	REF	Preis VE
50 ml, Flasche	06178443	20 Flaschen	H7 1004-FRE	
100 ml, Flasche	09235555	20 Flaschen	H7 1005-FRE	
1000 ml, Flasche	00041447	10 Flaschen	H7 1006-FRE	

Pflichttext nach § 4 HWG im Anhang des Kataloges.



ISOTONISCHE KOCHSALZLÖSUNG AMPULLEN FRESENIUS

Kunststoffampullen, zur Injektion

Hinweis: apothekenpflichtig.

Typ	PZN	UK	VE	REF	Preis VE
10 ml, Ampulle	06605514	720 Ampullen	20 Ampullen	H7 1000-FRE	

Pflichttext nach § 4 HWG im Anhang des Kataloges.



ISOTONISCHE KOCHSALZLÖSUNG FALTENBALG FRESENIUS

Zur Blasenpülung.

Diese Faltenbalgflasche enthält 120 ml sterile, physiologische Kochsalzlösung, welche ideal zur internen und externen Anwendung für die Spülung von Blase, Magen- und Darmtrakt, Hämodialyse geeignet ist.

Auch ideal für das Befeuchten von Wunden und Verbänden.

Durch das Zusammendrücken des Faltenbalges leicht zu dosieren.

Typ	PZN	VE	REF	Preis VE
120 ml, Faltenbalg	07628902	10 Flaschen	H7 031161	

Pflichttext nach § 4 HWG im Anhang des Kataloges.



ISOTONISCHE KOCHSALZLÖSUNG 0,9 % FRESINIUS

Isotonische („physiologische“) Natriumchloridlösung 0,9 %. Plasmaisotoner Flüssigkeitsersatz, besonders bei hypochlorämischer Azidose, Hyponatriämie, Trägerlösung für Medikamente.

Hinweis: apothekenpflichtig.

Typ	Hersteller-Nr.	PZN	VE	REF	Preis VE
100 ml, Glasflasche (Weithals)		02159638	10 Flaschen	H7 1002-FRE	
100 ml, Glasflasche (ISOLA)		08439712	20 Flaschen	H7 1011565	
100 ml, Kunststoffflasche		04986179	40 Flaschen	H7 10010-FRE	
250 ml, Glasflasche		00809049	10 Flaschen	H7 0301-FRE	
250 ml, Kunststoffflasche		01636355	10 Flaschen	H7 0305-FRE	
500 ml, Glasflasche		00809061	10 Flaschen	H7 0306-FRE	
500 ml, Kunststoffflasche		00809109	10 Flaschen	H7 0307	
1000 ml, Kunststoffflasche	1310231	00809138	10 Flaschen	H7 1009-FRE	

Pflichttext nach § 4 HWG im Anhang des Kataloges.



GLUCOSTERIL 5 % FRESINIUS

Trägerlösung für kompatible Elektrolytkonzentrate und Medikamente. Zufuhr freien Wassers.

Hinweis: * apothekenpflichtig.

Typ	PZN	VE	REF	Preis VE
250 ml, Glasflasche*	00424585	10 Flaschen	H7 0308-FRE	
500 ml, Glasflasche	00424616	10 Flaschen	H7 0313-FRE	
500 ml, Kunststoffflasche	00424757	10 Flaschen	H7 0314-FRE	

Pflichttext nach § 4 HWG im Anhang des Kataloges.



RINGERLÖSUNG FRESINIUS

Kurzfristiger, intravasaler Volumenersatz. Trägerlösung für kompatible Elektrolytkonzentrate und Medikamente.

Hinweis: apothekenpflichtig.

Typ	PZN	VE	REF	Preis VE
500 ml, Glasflasche	00880550	10 Flaschen	H7 03114-FRE	
500 ml, Kunststoffflasche	00880627	10 Flaschen	H7 03112-FRE	
1000 ml, Kunststoffflasche	01836338	10 Flaschen	H7 2600234	

Pflichttext nach § 4 HWG im Anhang des Kataloges.



RINGER-LACTAT-LÖSUNG FRESINIUS

Flüssigkeitsersatz bei ausgeglichenem Säuren-Basen-Haushalt und bei leichter Azidose. Ideal zum Spülen, besonders wirtschaftlich.

Hinweis: apothekenpflichtig.

Typ	PZN	VE	REF	Preis VE
500 ml, Kunststoff-Flasche	00879920	10 Flaschen	H7 0321-FRE	

Pflichttext nach § 4 HWG im Anhang des Kataloges.



INFUSIONSSETS

Mit unseren Infusions-Sets, welche in unserem eigenen Reinraum zusammengestellt werden, stellen wir einen höchstmöglichen Hygienestandard bei der Versorgung von ZVK und Portpatienten sicher. Mit unseren Sets versorgen Sie ihre Patienten auf höchstem Niveau mit höchster Sicherheit und Wirtschaftlichkeit. Selbstverständlich können wir auch ganz individuell nach Ihren Vorgaben Ihr Wunschset erstellen, fragen Sie hierzu einfach bei uns an.



MEDIWARE SET AN- UND ABHÄNGESET FÜR ZVK UND PORTSYSTEME

Bestehend aus:

Anhänge-Set
Beutel 1:

- 2 x Untersuchungs-Handschuhe Latex, Gr. M, steril
- 1 x Arbeitstuch 2-lagig 45 x 75 cm, steril
- 3 x Kanülen Nr. 1, 20 G x 1 1/2, 40 x 0,90 mm, steril
- 6 x Mullkomresse 7,5 x 7,5 cm, 8-fach, steril
- 2 x Einwegspritzen LL 10 ml, 3-teilig, steril
- 1 x vorgefüllte Spritze 0,9 % NaCl, 10 ml, steril
- 1 x Mundschutz 3-lagig mit Ohrschlaufen

Abhänge-Set
Beutel 2:

- 1 x vorgefüllte Spritze 0,9 % NaCl, 10 ml, steril
- 2 x Mullkomresse 7,5 x 7,5 cm, 8-fach, steril
- 1 x Kombi-Verschluss-Stopfen rot, steril

Typ	PZN	VE	REF	Preis VE
An- und Abhänge-Set	16742548	1 Set	H7 978	



MEDIWARE SET ANHÄNGE-SET FÜR ZVK UND PORTPATIENTEN

Bestehend aus:

- 2 x Untersuchungs-Handschuhe Latex puderfrei Gr. M, steril
- 1 x Arbeitstuch 2-lagig, 45 x 75 cm, steril
- 5 x Kanülen Nr. 1, 20 G x 1 1/2, 40 x 0,90 mm, steril
- 2 x Einwegspritzen LL, 10 ml, steril
- 6 x Mullkomresse 7,5 x 7,5 cm, 8-fach, steril
- 1 x vorgefüllte Spritze 0,9% NaCl, 10 ml, steril
- 1 x Mundschutz 3-lagig mit Ohrschlaufen

Typ	PZN	VE	REF	Preis VE
Anhänge-Set	16742554	1 Set	H7 979	



MEDIWARE SET ABHÄNGE-SET FÜR ZVK UND PORTPATIENTEN

Bestehend aus:

- 2 x Untersuchungs-Handschuhe Latex, puderfrei, Gr. M, steril
- 4 x Mullkomresse 7,5 x 7,5 cm, 8-fach, steril
- 1 x vorgefüllte Spritze 0,9% NaCl, 10 ml, steril
- 1 x Mundschutz 3-lagig mit Ohrschlaufen
- 1 x Kombi-Verschluss-Stopfen rot, steril

Typ	PZN	VE	REF	Preis VE
Abhänge-Set	16742560	1 Set	H7 980	



MEDIWARE SET PORTNADEL-WECHSELSET

Bestehend aus:

- 2 x Untersuchungs-Handschuhe Latex, puderfrei, Gr. M, steril
- 1 x Arbeitstuch 2-lagig, 45 x 75 cm, steril
- 4 x Mullkomresse 7,5 x 7,5 cm, 8-fach, steril
- 1 x vorgefüllte Spritze 0,9 % NaCl, 10 ml, steril
- 1 x Mundschutz 3-lagig mit Ohrschlaufen
- 1 x Tegaderm Transparentverband, 10 x 12 cm, steril
- 1 x Urimed-Klett klein
- 1 x Kombi-Verschluss-Stopfen rot, steril

Typ	PZN	VE	REF	Preis VE
Portnadel-Wechselset	16742577	1 Set	H7 981	



TRANSFUSIONSBESTECK HYPERBAR SANGODROP SP

- Druckfeste Ausführung für die hyperbare Ozontherapie
- Für Ozonflaschen ohne Latex Zwischenstück
- Mit Metallhorn
- Große Rollklemme
- Luer Lock-Ansatz
- 200 µl Filter
- Steril, geprüft nach GMP

Typ	PZN	UK	VE	REF	Preis VE
Transfusionsbesteck, hyperbar	03462735	100 Stück	1 Stück	H7 03020	



INFUSIONSBESTECKE - B. BRAUN

Standard-Infusionsgeräte für Druck- und Schwerkraftinfusionen. Einzel steril verpackt.

Typ	PZN	VE	REF	Preis VE
Intrafix Primeline Classic, 150 cm		100 Stück	I4 4062957	
Intrafix Primeline Standard, 180 cm	00426779	100 Stück	I4 4062981	
Intrafix Air RV/P, mit Rückschlagventil, 180 cm	00412895	100 Stück	I4 4063287	
Intrafix Air-P, Standard, 150 cm		100 Stück	I4 4062955	
Intrafix Air-P, Standard, 150 cm	07666297	100 Stück	I4 4062955-ORIG	
Intrafix SafeSet Standard, 180 cm	01900697	100 Stück	I4 4063000	
Intrafix SafeSet mit Rückschlagventil, 180 cm	03688853	100 Stück	I4 4063001	
Intrafix SafeSet Neutrapur, PVC-frei, 180 cm	03688913	100 Stück	I4 4063002	
Proset Intrafix Primeline RV DWH 15 cm Schlauch	09694180	100 Stück	I4 4182111	





MEDIWARE SERVODROP IG INFUSIONSGERÄT
Das besonders preisaktuelle Infusionsgerät.

- Mit bakterien dichtem Luft- und Flüssigkeitsfilter
- Mit 60 mm flexibler Tropfkammer
- Große Rollklemme
- Zwischenstück latexfrei
- Luer Lock-Anschluß mit Kappe



Für die Schwerkraft-Infusion!
Nicht zu verwenden in Verbindung mit Druck-Infusionspumpen.

Typ	PZN	VE	REF	Preis VE
Servodrop IG Schwerkraft	13704553	100 Stück	H7 0303-E	



MEDIWARE INFUSIONSGERÄT

Für die Schwerkraftinfusion. Mit flexibler großer Tropfkammer, knickfreiem Schlauch, großer Rollklemme, bakterien dichtem Luftfilter, Luer Lock-Anschluß, Flüssigkeitsfilter 15 µm, Peel Verpackung. Nicht für Druckinfusionen verwendbar. Mit latexfreiem Zuspritzstück. Ähnlich Perfudrop Air. Packung: 100 Stück.

Typ	PZN	VE	REF	Preis VE
IG Schwerkraft	05956476	100 Stück	H7 0303	





MEDIWARE HEIDELBERGER VERLÄNGERUNGEN

Infusions-Schlauchverlängerung.

- Mit Luer Lock-Anschluß
- Ø = 3 x 4 mm
- Nach GMP produziert
- Einzeln steril verpackt

Länge	PZN	UK	VE	REF	Preis VE
75 cm	13989857	200 Stück	50 Stück	H7 1403	
140 cm	14038035	200 Stück	50 Stück	H7 1404	



MEDIWARE INFUSIONS- / PERFUSIONSLEITUNGEN

- Mit Luer Lock-Anschluß
- Druckfest
- Ø = 1,5 x 3 mm für venöse oder arterielle Infusionen
- Maximaler Druck = 1,5 Bar
- Passend für alle üblichen Spritzenpumpen
- Einzeln steril verpackt

Länge	UK	VE	REF	Preis VE
150 cm	100 Stück	1 Stück	H7 1405	
200 cm	200 Stück	50 Stück	H7 1406	

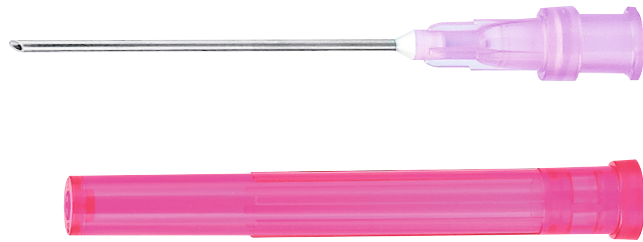

NEOPOINT

NEOPOINT EINWEG-SICHERHEITSAUFZIEHKANÜLE, STUMPF

- Speziell entwickelt für die sichere Vorbereitung und Verabreichung von Medikamenten.
- Der 5 µm-Filter filtert 98 % aller Partikel heraus.
- 45° Schliff für weniger Ausstanzungen bei Mehrdosenbehältnissen
- Nicht zur Injektion geeignet
- Mit Luer-Ansatz
- Einzeln, steril geblisteret



Gauge	Länge	Durchmesser	Farbcode	PZN	VE	REF	Preis VE
ohne Filter							
18 G x 1 1/2"	38 mm	1,2 mm	rot	16955445	100 Stück	L1 0400	
mit 5 µm Filter							
18 G x 1 1/2"	38 mm	1,2 mm	flieder	16886856	100 Stück	L1 0401	



BLUNT FILL SICHERHEITSAUFZIEHKANÜLEN - BD

- Spitze und scharfe Gegenstände werden nicht mehr benötigt
- Der Kraftaufwand, der benötigt würde, um die Haut zu durchdringen, ist um ein Vielfaches höher als bei einer Standardkanüle
- BD Blunt Fill Kanüle ohne Filter: schnell zu befüllen, auch für viskose Medikamente geeignet
- Erprobte Wirksamkeit
- Kosteneffizient
- Speziell entwickelt für die sichere Vorbereitung und Verabreichung von Medikamenten
- Der 5-Mikrometer-Filter filtert 98 % aller Partikel heraus
- 45° Schliff für weniger Ausstanzungen bei Mehrdosenbehältnissen
- Leichtes Eindringen in die Stechampullen (z. B. Mehrdosenbehältnisse) durch schrägen Anschnitt

Gauge	Länge	Durchmesser	Farbcode	Hersteller-Nr.	VE	REF	Preis VE
ohne Filter							
18 G x 1 1/2"	40 mm	1,2 mm	rot	303129	100 Stück	I3 305180	
mit 5 µm Filter							
18 G x 1 1/2"	40 mm	1,2 mm	flieder		100 Stück	I4 305211	



DISCOFIX DREIWEGEHÄHNE

Mehrwegesystem für Infusionstherapie und Monitoring

- Geeignet für alle in der Infusionstechnik eingesetzten Druckinfusionssysteme
- Durchflussbohrungen für unverfälschte Druckwerte
- Axial und radial bewegliche Überwurfmutter für sichere, schnelle Konnektion
- Frei von PVC und Latex

Farbe	PZN	UK	VE	REF	Preis VE
blau	02133047	200 Stück	50 Stück	I4 4095111	
rot	03200604	200 Stück	50 Stück	I4 4095120	
gelb	03200610	200 Stück	200 Stück	I4 4095138	
weiß	03200627	200 Stück	200 Stück	I4 4095146	

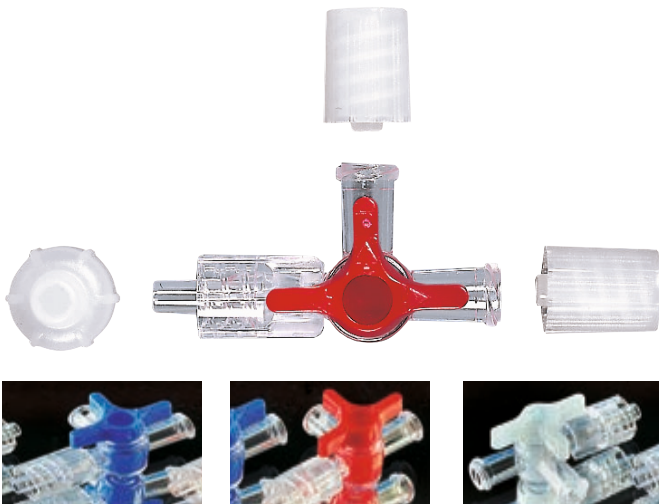

3-WEGE-HAHN

- Steril
 - Zum Einsatz in der simultanen Infusionstherapie und Monitoring
 - 360° drehbar
 - Mit Luer Lock-Anschlüssen
- Aus lipidbeständigem PSU-Material

Farbe	UK	VE	REF	Preis VE
blau	1800 Stück	150 Stück	H7 2640010	
rot	1800 Stück	150 Stück	H7 2640020	
weiß	1800 Stück	150 Stück	H7 2640030	

DISCOFIX C DREIWEGEHAHN

- Arzneimittelbeständiger Dreiwegesystem – für mehr Sicherheit in der Infusionstherapie
- Undichtigkeiten und die daraus möglicherweise resultierenden Gefährdungen für Patient und Anwender werden verhindert
- Schnelle und sichere Konnektionen – zuverlässige Verbindung auch bei langfristiger Anwendung
- Problemloser Zugang durch den Rotationsadapter bei Injektionen und Aspirationen
- Der Klick-Mechanismus – spürbares Einrasten und exakte Positionierung des Kükens in 45°-Position
- Latex- und DEHP-frei

Typ	PZN	VE	REF	Preis VE
Dreiwegesystem, blau, mit Rotationsadapter	03672131	100 Stück	I4 16494C	
Dreiwegesystem, blau, mit Verbindungsleitung und Rotationsadapter, 10 cm	03672579	50 Stück	I4 16500C	





DISCOFIX C DREIWEGEHAHN BLAU - B.BRAUN

Arzneimittelbeständige Mehrwegehahnsysteme für Infusionstherapie und Monitoring

Typ	UK	VE	REF	Preis VE
Dreiwegehahn, blau, mit Verbindungsleitung 10 cm	200 Stück	50 Stück	I4 16502C	



INFUVALVE - B.BRAUN

Rückschlagventil zur Konnektion mit Infusionssystemen.

- Rückflussverhinderung in Infusionsleitungen bei Parallelinfusionen
- Latex-frei

Typ	PZN	VE	REF	Preis VE
Infuvalve Rückschlagventil	02232430	50 Stück	I4 4094000N	

SAFESTEP HUBER SICHERHEITS-INFUSIONSSET

Ohne Zuspritzmöglichkeit.

- Leichter, einfacher Sicherheitsmechanismus
- Transparente Basisplatte bietet ausgezeichnete Sichtbarkeit beim Platzieren
- Nadelfreier Konnektor
- Der integrierte Sicherheitsmechanismus reduziert das Risiko von Nadelstichverletzungen.



Gauge	Flussrate	PZN	VE	REF	Preis VE
19 G x 19 mm	1680 ml/hr	00353879	25 Stück	H7 LH0033	
19 G x 25 mm	1680 ml/hr	00354465	25 Stück	H7 LH0034	
19 G x 38 mm	1680 ml/hr	00354488	25 Stück	H7 LH0040	
20 G x 19 mm	960 ml/hr	00354904	25 Stück	H7 LH0031	
20 G x 25 mm	960 ml/hr	00354910	25 Stück	H7 LH0032	
20 G x 38 mm	960 ml/hr	00355097	25 Stück	H7 LH0038	



EXTRA-SPIKE PLUS

Die praktische Entnahmekanüle zur Mehrfachentnahme und zum Zuspritzen.

- Mit Klapp-Verschlusskappe
- Luer Lock-Ansatz
- Auch geeignet für kleine Flaschen
- Nadellänge = 20 mm
- Gehäuselänge = 35 mm
- Einzeln steril verpackt

Farbcode	PZN	UK	VE	REF	Preis VE
Extra-Spike Plus Chemo, mit Partikelfilter 5 µm, mit Belüftungsfiter 0,2 µm					
rot	03416103	200 Stück	25 Stück	H7 901322	
Extra-Spike Plus, ohne Partikelfilter, mit Belüftungsfiter 3 µm					
grün	03416801	400 Stück	25 Stück	H7 901300	
Extra-Spike Plus 5 µm, mit Partikelfilter 5 µm, mit Belüftungsfiter 3 µm					
blau	03415894	400 Stück	25 Stück	H7 901350	



EXTRA SPIKE

- Entnahmekanüle mit Stahl-nadel für die Mehrfachentnahme aus Kleinstflaschen.
- Mit Belüftung
- Bakterienfilter
- Minimales Restvolumen
- Einzeln steril verpackt

Typ	PZN	UK	VE	REF	Preis VE
Extra Spike	03415463	400 Stück	25 Stück	H7 9211000	



MINI-SPIKE MIT FILTER

Mehr Sicherheit, Komfort und Wirtschaftlichkeit für die Arzneimittelzubereitung

Entnahme- und Zuspritzspike für Mehrdosenbehälter.

Leichte Entnahme und Zugabe von Arzneimittel durch optimalen Druckausgleich. Reduziertes Kontaminationsrisiko bei der Entnahme und Präparation durch den integrierten bakterienretentiven 0,45 µm Belüftungsfiter.

Leichtes Arbeiten und verbesserte Hygiene bei der Mehrfachentnahme aus Mehrdosenbehältern, durch grünen, dicht schließenden Schnappdeckel und geschützten Luer-Lock-Anschluss.

Typ	PZN	UK	VE	REF	Preis VE
Mini-Spike Entnahme-/Zuspritzspike	07423488	100 Stück	50 Stück	I4 4550242	



TRANSFER SET

Das Transfer Set ist eine Überleitungskanüle zum Mischen von Lösungen / Medikamenten und zum Auflösen von Lyophilisaten.

- Einzeln steril verpackt (EO)
- Latexfrei
- Haltbarkeit: 5 Jahre

Typ	PZN	UK	VE	REF	Preis VE
Transferset, kurze Form	01281395	1000 Stück	100 Stück	H7 90100000	



TRANSOFIX TRANSFER-SET

Transfer-Set für sterile Flüssigkeiten.

- Auflösen von Lyophilisaten
- Mischen von Lösungen und Arzneimitteln
- Aufschwemmen von Ery-Konzentrat
- Schlanke, leicht silikonisierte Einstichdorne mit abgerundetem Schliff, um Abscherungen von Gummi-Partikeln zu vermeiden
- Kurzer Einstechdorn für Flaschen bis 100 ml
- Komfortable Griffplatte

Typ	PZN	UK	VE	REF	Preis VE
Transofix Transfer-Set	03033218	200 Stück	50 Stück	I4 4090500	



SPRITZENADAPTER

Steril verpackt.

Typ	Farbe	UK	VE	REF	Preis VE
für Luer Spritzen / auf Rekord-Kanüle	blau	5000 Stück	100 Stück	H7 1706	



VERSCHLUSSSTOPFEN - LUER POSITIV / LUER NEGATIV

Gelb, steril verpackt.

Typ	UK	VE	REF	Preis VE
Verschlußstopfen	5000 Stück	100 Stück	H7 1704	



VERSCHLUSSKAPPEN - FÜR LUER LOCK SYSTEME

Luer Lock IN, steril verpackt.

Typ	PZN	UK	VE	REF	Preis VE
Verschlusskappe	03470545	2000 Stück	100 Stück	H7 1705	



KOMBI VERSCHLUSSKAPPEN - LUER LOCK

Für sicheren Verschluss aller Luer Lock-Anschlüsse IN und OUT, steril verpackt, rot.

Typ	UK	VE	REF	Preis VE
Verschlusskappe	5000 Stück	100 Stück	H7 1702	



EINSPRITZ VERSCHLUSSKAPPEN IN-STOPFEN

Luer Lock, mit Latexmembran, einzeln steril verpackt.

Typ	PZN	UK	VE	REF	Preis VE
Verschlusskappe	03443815	2000 Stück	100 Stück	H7 1708	



COMBI STOPPER VERSCHLUSSKONUS - B. BRAUN

Verschlusskonus Luer-Lock weiblich/männlich.

- Aus Polyethylen (PE)
- Zum idealen Verschließen aller weiblichen und männlichen Luer-Anschlüsse
- Steriler Verschluss aller Arten von Anschlüssen am Infusion-Set
- Sicherer Verschluss von vorgefüllten Spritzen

Farbe	PZN	UK	VE	REF	Preis VE
rot	03200685	1000 Stück	100 Stück	I4 4495101	
blau	00812057	1000 Stück	100 Stück	I4 4495152	



servoprax **soft-hand**[®]

SOFT-HAND VINYL - PUDERFREI
Untersuchungshandschuhe

Antiallergisch, garantiert puderfrei. Ideal für Elektronik, Lebensmittelbranche, Gewerbe und Labor. Besonders weiche, angenehme Folie, reißfest und dehnbar. Unsteril. Links und rechts verwendbar.
Umkarton: 10 x 100 Stück
HMV-Gruppe: 19.99.01.0xxx

Größe	PZN	VE	REF	Preis VE
XS - extra klein	08750663	100 Stück	H9 2999	
S - klein	08750686	100 Stück	H9 3000	
M - mittel	08750692	100 Stück	H9 3001	
L - groß	08753319	100 Stück	H9 3002	
XL - extra groß	08754655	100 Stück	H9 3003	



servoprax **soft-hand**[®]

SOFT-HAND HI-RISK - LATEX - PUDERFREI
Untersuchungshandschuhe

Die bekannten Hi-Risk - Untersuchungshandschuhe für Laborzwecke in blauer Farbe aus Latex. Für Arbeiten in Labor, Zytologie besonders empfehlenswert, unsteril.
Diese Handschuhe haben folgende Vorteile:

- Der Handschuh ist dicker als normale Latexhandschuhe
- Die Innen- und Außenseiten sind leicht geraut
- Der Handschuh hat eine verlängerte Stulpe mit Rollrand

Umkarton: 10 x 50 Stück.

Größe	VE	REF	Preis VE
S - klein	50 Stück	H9 7050	
M - mittel	50 Stück	H9 7051	
L - groß	50 Stück	H9 7052	
XL - extra groß	50 Stück	H9 7053	



servoprax **soft-hand**[®]

SOFT-HAND LATEX - PUDERFREI *Untersuchungshandschuhe*

Bei Hautproblemen sollten Sie den puderfreien soft-hand Handschuh verwenden. Mehrfach gewaschen, ohne Puderrückstände und der Anteil der allergieauslösenden Proteine ist besonders niedrig. Leicht angeraute Oberfläche, doppelt chloriniert, kräftige Qualität: 6,8 gr (Mittelwert) / Stück. Handschuh mit Doppelfunktion als Schutzhandschuh nach PSA Verordnung (EU) 2016/425 Cat. III, EN 420-2003 + A1-2009, EN ISO 374-1-2016 + A1 2018 EN ISO 374-5-2016 und medizinischer Untersuchungshandschuhe nach MDR (EU) 2017/745, EN 455:1 -4.

Umkarton: 10 x 100 Stück
HMV-Gruppe: 19.99.01.0xxx

Größe	PZN	VE	REF	Preis VE
XS - extra klein	08843092	100 Stück	H9 0400	
S - klein	00368740	100 Stück	H9 0401	
M - mittel	00368757	100 Stück	H9 0402	
L - groß	00368763	100 Stück	H9 0403	
XL - extra groß	00368786	100 Stück	H9 0404	



LIFEGUARD[®] EMERGENCY PRODUCTS

LIFEGUARD LATEX - PUDERFREI *Untersuchungshandschuhe*

Dieser Handschuh ist mehrfach gewaschen, enthält keine Puderrückstände und der Anteil der allergieauslösenden Proteine ist niedrig. Angenehmer Tragekomfort, leicht angeraute Oberfläche, einmal chloriniert. Kräftige Qualität: 6,0 gr (Mittelwert)/ Stück. Handschuh mit Doppelfunktion als Schutzhandschuh nach PSA Verordnung (EU) 2016/425 Cat. III, EN 420-2003 + A1-2009, EN ISO 374-1-2016 + A1 2018 EN ISO 374-5-2016 und medizinischer Untersuchungshandschuhe nach MDR (EU) 2017/745, EN 455:1 -4.

Umkarton: 10 x 100 Stück
HMV-Gruppe: 19.99.01.0xxx

Größe	VE	REF	Preis VE
XS - extra klein	100 Stück	H9 100400	
S - klein	100 Stück	H9 100401	
M - mittel	100 Stück	H9 100402	
L - groß	100 Stück	H9 100403	
XL - extra groß	100 Stück	H9 100404	



servoprax soft-hand®

SOFT-HAND NITRIL BLUE - PUDERFREI
Untersuchungshandschuhe

Dieser Untersuchungshandschuh besteht aus Nitril, ein synthetischer Latex. Dieses Produkt hat keine Puderung und erzeugt keine Latexallergien. Latex- und puderfrei. Besonders angenehm in der Langzeitanwendung, blau zum besseren Erkennen. Für die Chemotherapie geeignet. Handschuh mit Doppelfunktion als Schutzhandschuh nach PSA Verordnung (EU) 2016/425 Cat. III, EN 420-2003 + A1-2009, EN ISO 374-1-2016 + A1 2018 EN ISO 374-5-2016 und medizinischer Untersuchungshandschuhe nach MDR (EU) 2017/745, EN 455:1 -4.

Umkarton: 10 x 100 Stück
HMV-Gruppe: 19.99.01.0xxx

Größe	PZN	VE	REF	Preis VE
S - klein	08755850	100 Stück	H9 7000	
M - mittel	08755867	100 Stück	H9 7001	
L - groß	08755873	100 Stück	H9 7002	
XL - extra groß	08755896	100 Stück	H9 7003	



servoprax soft-hand®

SOFT-HAND NITRIL - WHITE SENSITIVE - PUDERFREI
Untersuchungshandschuhe

Dieser Untersuchungshandschuh besteht aus Nitril, einem synthetischen Latex. Er hat keine Puderung und erzeugt keine Latexallergien. Leichte, besonders sensitive Qualität, ideal für Untersuchungen und Laborarbeiten. Handschuh mit Doppelfunktion als Schutzhandschuh nach PSA Verordnung (EU) 2016/425 Cat. III, EN 420-2003 + A1-2009, EN ISO 374-1-2016 + A1 2018 EN ISO 374-5-2016 und medizinischer Untersuchungshandschuhe nach MDR (EU) 2017/745, EN 455:1 -4.

Farbe: weiß.
Umkarton: 10 x 200 Stück.
HMV-Gruppe: 19.99.01.0xxx

Größe	PZN	VE	REF	Preis VE
XS - extra-klein	09772603	200 Stück	H9 0699	
S - klein	09772626	200 Stück	H9 0700	
M - mittel	09772632	200 Stück	H9 0701	
L - groß	09772649	200 Stück	H9 0702	
XL - extra groß	11689849	200 Stück	H9 0703	



servoprax **soft-hand®**

SOFT-HAND POLY CLASSIC

Die bewährten, preiswerten Poly Classic-Handschuhe in Damen- und Herrengroße. Die 100er Packung ist in der Polytüte verpackt und die 500er Packung ist im Karton verpackt.

PZN	UK	VE	REF	Preis VE
Damengroße				
00368869	10000 Stück	100 Stück	H9 0101	
	10000 Stück	500 Stück	H9 0151	
Herrengroße				
00368875	10000 Stück	100 Stück	H9 0102	
	10000 Stück	500 Stück	H9 0152	



servoprax **soft-hand®**

SOFT-HAND COPOLYMER - EXTRA

Handschuhe mit verlängerter Stulpe

Aus weicher, dehnbarer Folie, leicht grün getönt. Angenehmes Tastempfinden, besonders dicht und reißfest. In der praktischen Entnahmebox, unsteril.

Umkarton: 50 x 100 Stück

HMV-Gruppe: 19.99.01.0xxx

Größe	UK	VE	REF	Preis VE
S - klein	5000 Stück	100 Stück	H9 1001	
M - mittel	5000 Stück	100 Stück	H9 1002	
L - groß	5000 Stück	100 Stück	H9 1003	
XL - extra groß	5000 Stück	100 Stück	H9 1004	



servoprax **soft-hand®**
SOFT-HAND COPOLYMER - STERIL
 Untersuchungshandschuhe

Diese Handschuhe sind zum besseren Hineinschlüpfen auf Papier gezogen. Das Anziehen ist kinderleicht. Weiche, sensitive Folie. Wahlweise einzeln oder paarweise steril im Peel Pack erhältlich, puderfrei.
 HMV-Gruppe: 19.99.01.1xxx

Größe	PZN	UK	VE	REF	Preis VE
einzel, steril					
S - klein	12377017	2000 Stück	100 Stück	H9 4401	
M - mittel	12377000	2000 Stück	100 Stück	H9 4402	
L - groß	12376992	2000 Stück	100 Stück	H9 4403	
paarweise, steril					
S - klein	11188484	1000 Paar	50 Paar	H9 4601	
M - mittel	11188509	1000 Paar	50 Paar	H9 4602	
L - groß	11188515	1000 Paar	50 Paar	H9 4603	



servoprax **soft-hand®**
SOFT-HAND COPOLYMER - UNSTERIL
 Untersuchungshandschuhe

Weiche, sensitive Folie. Diese Handschuhe sind zum besseren Hineinschlüpfen auf Papier gezogen. Das Anziehen ist kinderleicht.
 Umkarton: 10 x 100 Stück
 HMV-Gruppe: 19.99.01.0xxx

Größe	PZN	VE	REF	Preis VE
S - klein	00368556	100 Stück	H9 1201	
M - mittel	00368562	100 Stück	H9 1202	
L - groß	00368579	100 Stück	H9 1203	



servoprax **soft-hand**[®]
SOFT-HAND PROFIT LATEX - PUDERFREI
OP-Handschuhe

Verlängerte Stulpe, mit eingepprägter Größenangabe, paarweise verpackt, mehrfach gewaschen = geringster Proteingehalt, leicht gerauhte Innenflächen für den optimalen Griff, anatomische Form. Steril.

Umkarton: 6 x 50 Paar

Größe	PZN	UK	VE	REF	Preis VE
6 - extra klein	09223121	300 Paar	50 Paar	H9 0506	
6 1/2 - klein	09223173	300 Paar	50 Paar	H9 05065	
7 - mittel	09223196	300 Paar	50 Paar	H9 0507	
7 1/2 - mittel	09223204	300 Paar	50 Paar	H9 05075	
8 - groß	09223210	300 Paar	50 Paar	H9 0508	
8 1/2 - extra groß	09223227	300 Paar	50 Paar	H9 05085	



servoprax **soft-hand**[®]
SOFT-HAND PROFIT LATEX - GEPUDERT
OP-Handschuhe

Leicht gepuderte Ausführung, helle Qualität, leicht gerauht, anatomische Form. Steril.

Umkarton: 6 x 50 Paar

Größe	PZN	UK	VE	REF	Preis VE
6 - extra klein	00368355	300 Paar	50 Paar	H9 0556	
6 1/2 - klein	00368378	300 Paar	50 Paar	H9 05565	
7 - mittel	00368390	300 Paar	50 Paar	H9 0557	
7 1/2 - mittel	00368415	300 Paar	50 Paar	H9 05575	
8 - groß	00368438	300 Paar	50 Paar	H9 0558	
8 1/2 - extra groß	00368450	300 Paar	50 Paar	H9 05585	



servoprax **soft-hand®**
SOFT-HAND CLEAN PAARWEISE STERIL VERPACKT
Untersuchungshandschuhe

Paarweise steril verpackte, puderfreie Untersuchungshandschuhe. Diese Handschuhe haben eine verlängerte Stulpe, sind leicht angeraut für einen optimalen Griff, mehrfach gewaschen, daher nur geringster Proteingehalt: kaum Allergiegefahr, besonders angenehm beim Tragen.
 Umkarton: 6 x 50 Paar
 HMV-Gruppe: 19.99.01.1xxx

Größe	PZN	VE	REF	Preis VE
S - klein	00368792	50 Paar	H9 0301	
M - mittel	00368800	50 Paar	H9 0302	
L - groß	00368817	50 Paar	H9 0303	



servoprax **soft-hand®**
SOFT-HAND CLEAN EINZELN STERIL VERPACKT
Untersuchungshandschuhe

Einzeln steril verpackte, puderfreie Untersuchungshandschuhe. Diese Handschuhe haben eine verlängerte Stulpe, sind leicht angeraut für einen optimalen Griff, mehrfach gewaschen, daher nur geringster Proteingehalt: kaum Allergiegefahr, besonders angenehm beim Tragen.
 Umkarton: 6 x 100 Stück
 HMV-Gruppe: 19.99.01.1xxx

Größe	PZN	VE	REF	Preis VE
S - klein	00368852	100 Stück	H9 0201	
M - mittel	00368846	100 Stück	H9 0202	
L - groß	00368823	100 Stück	H9 0203	



Operations-Handschuhe aus dem Hause Sempermed stehen seit über 95 Jahren für optimale Sicherheit und Zuverlässigkeit, höchste Produktionshygiene und strengste Qualitätskontrollen und setzen mit modernster Fertigungstechnologie Maßstäbe in Qualität und Innovation. Die mikrorauhe Oberfläche sorgt für ausgezeichnetes Tastgefühl, perfekte Instrumentenführung und sicheren Nassgriff. Die komfortable, vollanatomische Passform und der geschmeidige, weiche Latexfilm sorgen für eine entspannte Hand-Arbeit im OP. Die synthetische Innenbeschichtung, durch die der Sempermed Supreme Handschuh so leicht anziehbar ist, ist das Ergebnis jahrelanger Entwicklungsarbeit. Die Struktur der Beschichtung ist patentiert.



SEMPERMED SUPREME OP-HANDSCHUHE

Steriler, puderfreier OP-Handschuh, mit synthetischer Innenbeschichtung.

Der Handschuh ist mehrfach gewaschen, besonders protein- und reizstoffarm und besticht durch sehr gute Hautverträglichkeit. Hoher Tragekomfort durch vollanatomische Form, breiteren Handrücken und natürlich gekrümmte Fingerform. Er ist wie eine kaum spürbare zweite Haut. Und wo es wirklich zur Sache geht, profitieren Sie von der problemlosen doppelten Anziehbarkeit. Paarweise steril verpackt. Für doppelte Behandschuhung geeignet

Material: Naturlatex / naturfarben
 Form: vollanatomisch mit Rollrand
 Außenseite: mikrorauh
 Innenseite: glatt, puderfrei, synthetische Innenbeschichtung

Umkarton = 300 Paar.
 STERIL, EN 455, AQL 1

Größe	VE	REF	Preis VE
6 - extra klein	50 Paar	H9 0666	
6,5 - klein	50 Paar	H9 06665	
7 - mittel	50 Paar	H9 0667	
7,5 - mittel	50 Paar	H9 06675	
8 - groß	50 Paar	H9 0668	
8,5 - extra groß	50 Paar	H9 06685	
9 - extra extra groß	50 Paar	H9 0669	



SEMPERMED DERMA PLUS OP-HANDSCHUHE

Steriler, gepudert OP-Handschuh mit mikrorauer Oberfläche für sicheren Griff. Die vollanatomische Passform und der geschmeidige Latexfilm sorgen für entspanntes Arbeiten im OP. Paarweise steril verpackt.

Material: Naturlatex, hell
 Form: vollanatomisch mit Rollrand
 Außenseite: mikrorauh
 Innenseite: glatt, gepudert

Umkarton = 300 Paar
 STERIL, EN 455, AQL 1

Größe	VE	REF	Preis VE
6 - extra klein	50 Paar	H9 0706	
6,5 - klein	50 Paar	H9 07065	
7 - mittel	50 Paar	H9 0707	
7,5 - mittel	50 Paar	H9 07075	
8 - groß	50 Paar	H9 0708	
8,5 - extra groß	50 Paar	H9 07085	
9 - extra extra groß	50 Paar	H9 0709	



servoprax **soft-hand**[®]

SOFT-HAND COTTON ZWIRNHANDSCHUHE

Jetzt können Sie unter 2 optimierten Verpackungen bei unseren soft-hand Cotton Zwirnhandschuhen wählen:

- Paarweise im Displaykarton verpackt, mit Maßtabelle auf dem Karton, 4-sprachig beschriftet.
- 5 Paar im Polybeutel, ideal für alle Großverbraucher
So wird nichts mehr im Lager staubig und schmutzig.

Größe	PZN	VE	REF	Preis VE
Paarweise im Karton				
7 - extra klein	04016191	1 Paar	H9 1007	
8 - klein	04016222	1 Paar	H9 1008	
9 - mittel	04016239	1 Paar	H9 1009	
10 - groß	04016274	1 Paar	H9 1010	
11 - extra groß	04016297	1 Paar	H9 1011	
12 - extra extra groß	04016305	1 Paar	H9 1012	
5 Paar im Beutel				
7 - extra klein	13343411	5 Paar	H9 7	
8 - klein	13343428	5 Paar	H9 8	
9 - mittel	13343434	5 Paar	H9 9	
10 - groß	13343440	5 Paar	H9 10	
11 - extra groß	13343457	5 Paar	H9 11	
12 - extra extra groß	13343463	5 Paar	H9 12	



HANDSCHUHSPENDER TRIPLE

So unterschiedlich wie Hände sind, so klar konzipiert sollte die Lösung zur Entnahme der einzelnen Handschuhgrößen sein. Der Triple bietet eine einfache Bestückung mit Spenderkartons der Größen S, M und L. Durch das Schlüsselloch-System ist er schnell und ohne Werkzeug von der Wand zu entfernen und wieder anzubringen.

Ausführung:

- Aus hochwertigem Edelstahl
- Oberfläche matt gebürstet
- Kennzeichnung zum Bestücken der Kartons
- Schlüsselloch-System für die schnelle Montage
- Befestigungsmaterial: Schrauben und Dübel liegen bei

Handschuhspender Triple, passend für 3 Spenderkartons

Max. (L x B x H): 250 x 132 x 75 mm x 3 Stück

Spendergröße (L x B x H): 392 x ca. 258 x 96 mm

Typ	UK	VE	REF	Preis VE
Handschuhspender Triple	10 Stück	1 Stück	H8 00953	



HANDSCHUHSPENDER F75/F90

Handschuhspender für die meisten Standard Latex- und Nitril Handschuh-Dispensergrößen hervorragend geeignet. Durch das Schlüsselloch-System sind sie schnell und ohne Werkzeug von der Wand zu entfernen und wieder anzubringen.

- Passend für 1 Spenderkarton
- Aus hochwertigem Edelstahl
- Oberfläche matt gebürstet
- Schlüsselloch-System für die schnelle Montage
- Befestigungsmaterial: Schrauben und Dübel liegen bei

Typ	Für	UK	VE	REF	Preis VE
Handschuhbox-Spender F75	Spenderboxgröße 250 x 135 x 80 mm (L x B x H)	20 Stück	1 Stück	H8 00952	
Handschuhbox-Spender F90	Spenderboxgröße 250 x 135 x 95 mm (L x B x H)	20 Stück	1 Stück	H8 00955	



HANDSCHUHSPENDER MINI AUS EDELSTAHL

Handschuhspender aus hochwertigem Edelstahl, Oberfläche matt gebürstet.

Befestigungsmaterial: Schrauben und Dübel liegen bei.

Handschuhspender Mini, 1-fach

Passend für einen kleinen umweltfreundlichen Spenderkarton

Spendergröße (L x B x T): 213 x 108 x 63 mm

Typ	Für	VE	REF	Preis VE
Mini, 1-fach	Spenderboxgröße 210 x 105 x 60 mm (L x B x H)	1 Stück	H8 00381	



UNIVERSAL WANDHALTER

Dieser praktische Wandhalter dient zur Aufnahme von Spenderboxen unterschiedlicher Größen.

Einmal-Handschuhe, Tissues oder Wischtücher können sicher und schnell mit einer Hand entnommen werden. Zum Einsetzen der Spenderbox wird der Spannschieber mit der Box nach oben geschoben und dann heruntergelassen.

Die „Zähne“ halten die Box fest.

Sie können Spender sämtlicher Hersteller benutzen und sind nicht an ein System gebunden. Aus Kunststoff.

Typ	VE	REF	Preis VE
Universal-Wandhalter	1 Stück	N9 0850	



servoprax **soft-hand**[®]

SOFT-HAND LATEX FINGERLINGS
Untersuchungsfingerlinge

Ideal verpackt:

- Geschützter Polybeutel = 100 Stück
- Dispenserkarton = 2.500 Stück
- Umkarton = 20.000 Stück

Größe	PZN	VE	REF	Preis VE
2 - klein	01041656	100 Stück	H9 0100	
3 - mittel	01041662	100 Stück	H9 0103	
4 - groß	01041679	100 Stück	H9 0104	
5 - extra groß	01041685	100 Stück	H9 0105	



AMNICOT FRUCHTBLASENSPRENGER

Für die sichere Fruchtblasenöffnung

Der Amnicot-Fruchtblasensprenger besteht aus einem Gummifingerling mit einem fest aufgesetzten, kleinen Kunststoffhaken/Schneide. Dieser Fingerling wird auf den Mittel- oder Zeigefinger einer steril behandschuhten Hand aufgesetzt.

Es ist wichtig darauf zu achten, daß der Haken sich oben auf dem Finger befindet. Jetzt wird die Fruchtblasensprengung für den behandelnden Arzt/ Ärztin bzw. die Hebamme und für die Patientin wesentlich leichter.

- Einfach zu verwenden
- Weniger Schmerz, weniger Angst
- Exakte Platzierung des Schneidhakens
- Keine Assistenz nötig
- Keine Lithotomie nötig
- Geringe Kosten

Typ	UK	VE	REF	Preis VE
Fruchtblasensprenger	100 Stück	1 Stück	H7 01500	

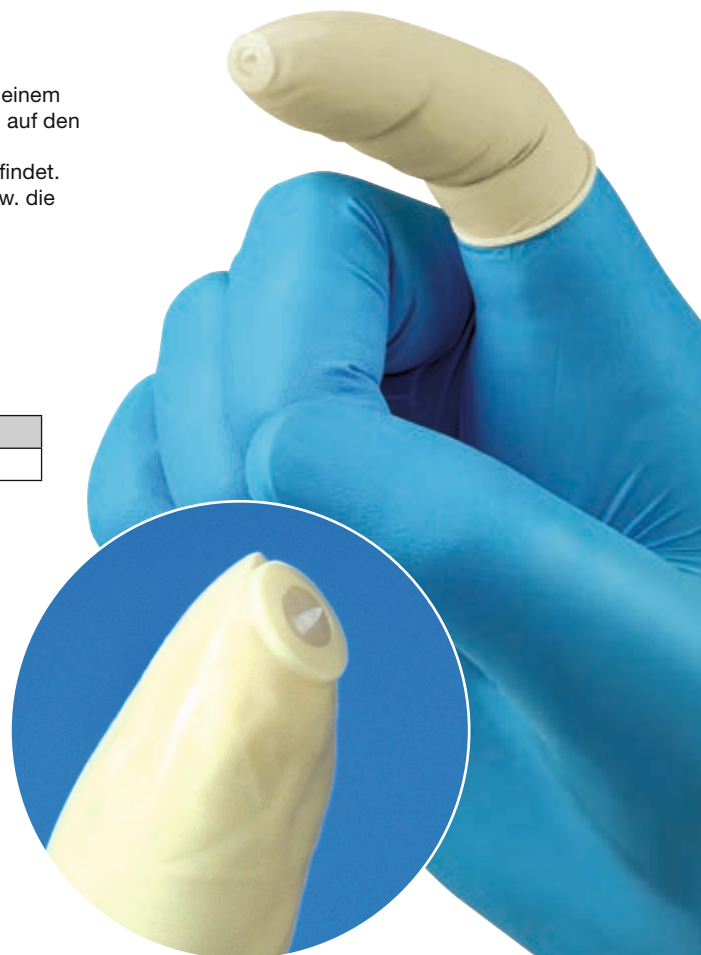



XXXS
3 X SMALL / 3 X PETIT
CODE: YELLOW/JAUNE
Ø 12 MM
REF 15 80099

XXS
EXTRA EXTRA SMALL
EXTRA EXTRA PETIT
CODE: PURPLE/VIOLET
Ø 15 MM
REF 15 80100

XS
EXTRA SMALL / VIRGIN
TRÈS PETIT / VIERGE
CODE: WHITE/BLANC
Ø 20 MM
REF 15 80101

S
SMALL
PETIT
CODE: BLUE/BLEU
Ø 24 MM
REF 15 80102

M
MEDIUM
MOYEN
CODE: RED/ROUGE
Ø 26 MM
REF 15 80103

L
LARGE
GRAND
CODE: GREEN/VERT
Ø 30 MM
REF 15 80104



MEDIWARE VAGINAL SPEKULUM

- Rändel-Verstellschraube stufenlos verstellbar
- Phthalatfrei
- Stark haltende Verriegelungen
- Einfaches und schnelles Öffnen aus der Sterifolie
- Farblich markiert, um schnell die richtige Größe identifizieren zu können.
- Einzeln steril verpackt
- Separat erhältlich: mehrfach verwendbare LED Beleuchtung

Unser Vaginal-Spekulum ist in 6 Größen erhältlich:

XXXS	extra extra extra small	Ø 12 mm	gelb
XXS	extra extra small	Ø 15 mm	lila
XS	extra small	Ø 20 mm	weiß
S	small	Ø 24 mm	blau
M	medium	Ø 26 mm	rot
L	large	Ø 30 mm	grün

Einzeln steril verpackt und nach Größen farbcodiert. In der praktischen Spenderbox.



Typ	Durchmesser	UK	VE	REF	Preis VE
XXXS	12 mm	100 Stück	25 Stück	I5 80099	
XXS	15 mm	100 Stück	25 Stück	I5 80100	
XS	20 mm	100 Stück	25 Stück	I5 80101	
S	24 mm	100 Stück	25 Stück	I5 80102	
M	26 mm	100 Stück	25 Stück	I5 80103	
L	30 mm	100 Stück	25 Stück	I5 80104	
Musterset, 5 Stück (1 x XXS, 1 x XS, 1 x S, 1 x M, 1 x L)			5 Stück	I5 80100-P	



MEDIWARE VAGINAL SPEKULUM MIT STECKVERSCHLUSS

- Schnelles Einrasten durch Drehen
- Phthalatfrei
- Stark haltende Verriegelungen
- Einfaches und schnelles Öffnen aus der Sterifolie
- Farblich markiert, um schnell die richtige Größe identifizieren zu können.
- Einzeln steril verpackt
- Separat erhältlich: mehrfach verwendbare LED Beleuchtung

Unser Vaginal-Spekulum ist in 6 Größen erhältlich:

XXXS	extra extra extra small	Ø 12 mm	gelb
XXS	extra extra small	Ø 15 mm	lila
XS	extra small	Ø 20 mm	weiß
S	small	Ø 24 mm	blau
M	medium	Ø 26 mm	rot
L	large	Ø 30 mm	grün

Einzeln steril verpackt und nach Größen farbcodiert.

Typ	Durchmesser	VE	REF	Preis VE
XXXS	12 mm	100 Stück	15 90099	
XXS	15 mm	100 Stück	15 90100	
XS	20 mm	100 Stück	15 90101	
S	24 mm	100 Stück	15 90102	
M	26 mm	100 Stück	15 90103	
L	30 mm	100 Stück	15 90104	
Musterset, 5 Stück (1 x XXS, 1 x XS, 1 x S, 1 x M, 1 x L)		5 Stück	15 90100-P	

UNIVERSAL LED-LEUCHE

Blau mit Adapter-Clip



Optimale Beleuchtungshilfe - universelle Einsatzmöglichkeit.
 Batterien mit max. 2 Std. konstanter Beleuchtung, inkl. An-/Aus-Schalter.
 Z. B. für transparente E. Proktoskope, Rektoskope, Vaginal SpekuLa diverser Hersteller.
 Mittels elastischem Adapter-Clip am Instrumentenrand leicht zu fixieren.

Typ	VE	REF	Preis VE
Universal LED-Leuchte, incl. nicht wechselbaren Batterien	10 Stück	15 85000	



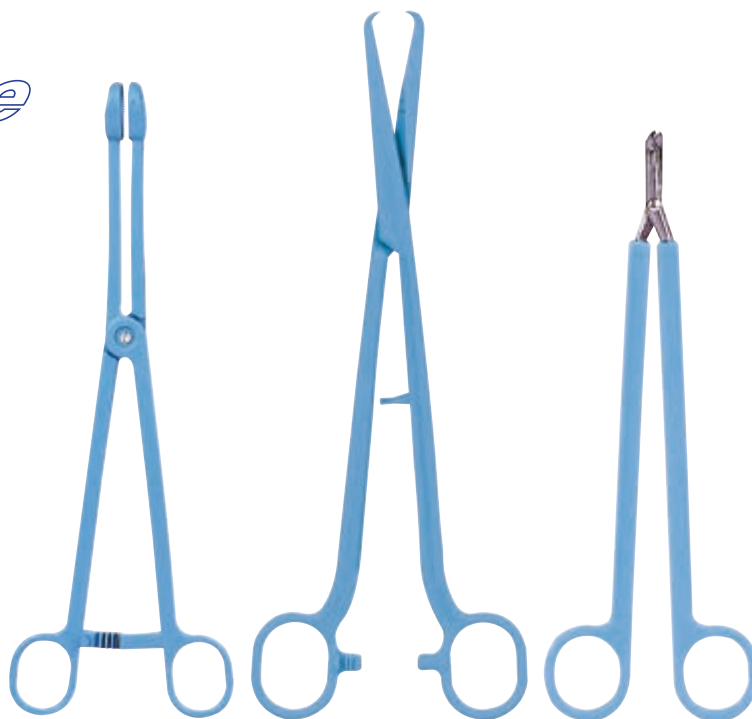

MEDIWARE IUP-SET

Mediware IUP-Set für den Einmalgebrauch, einzeln steril verpackt. Das Einbringen und Entfernen von Intrauterinpressaren (IUP) gehört zur täglichen Routine in der gynäkologischen Praxis. Der Eingriff ist mit hochwertigen sterilen Einmalinstrumenten hygienisch sicher und durch Wegfall der aufwendigen Aufbereitung kostengünstig für den Anwender.

Das sterile mediware IUP-Set enthält:

- Hakenzange nach Pozzi
- Fasszange 25 cm
- Fadenschere 22 cm
- Uterussonde gerade nach Ramister

Typ	VE	REF	Preis VE
Mediware IUP-Set	1 Set	H7 19010	



UTERUSSONDE NACH SIMS

Biegsam, graduiert mit cm-Skala

Länge	VE	REF	Preis VE
32,0 cm	1 Stück	I5 740	



ABORTUSZANGE NACH WINTER

Länge	VE	REF	Preis VE
28,0 cm	1 Stück	I5 741	



IUP FASSZANGE

1 : 2 Zähne

Länge	VE	REF	Preis VE
45,0 cm	1 Stück	I5 743	



HAKENZANGE NACH SCHRÖDER

Mit Rastersperre

Länge	VE	REF	Preis VE
25,0 cm	1 Stück	I5 742	

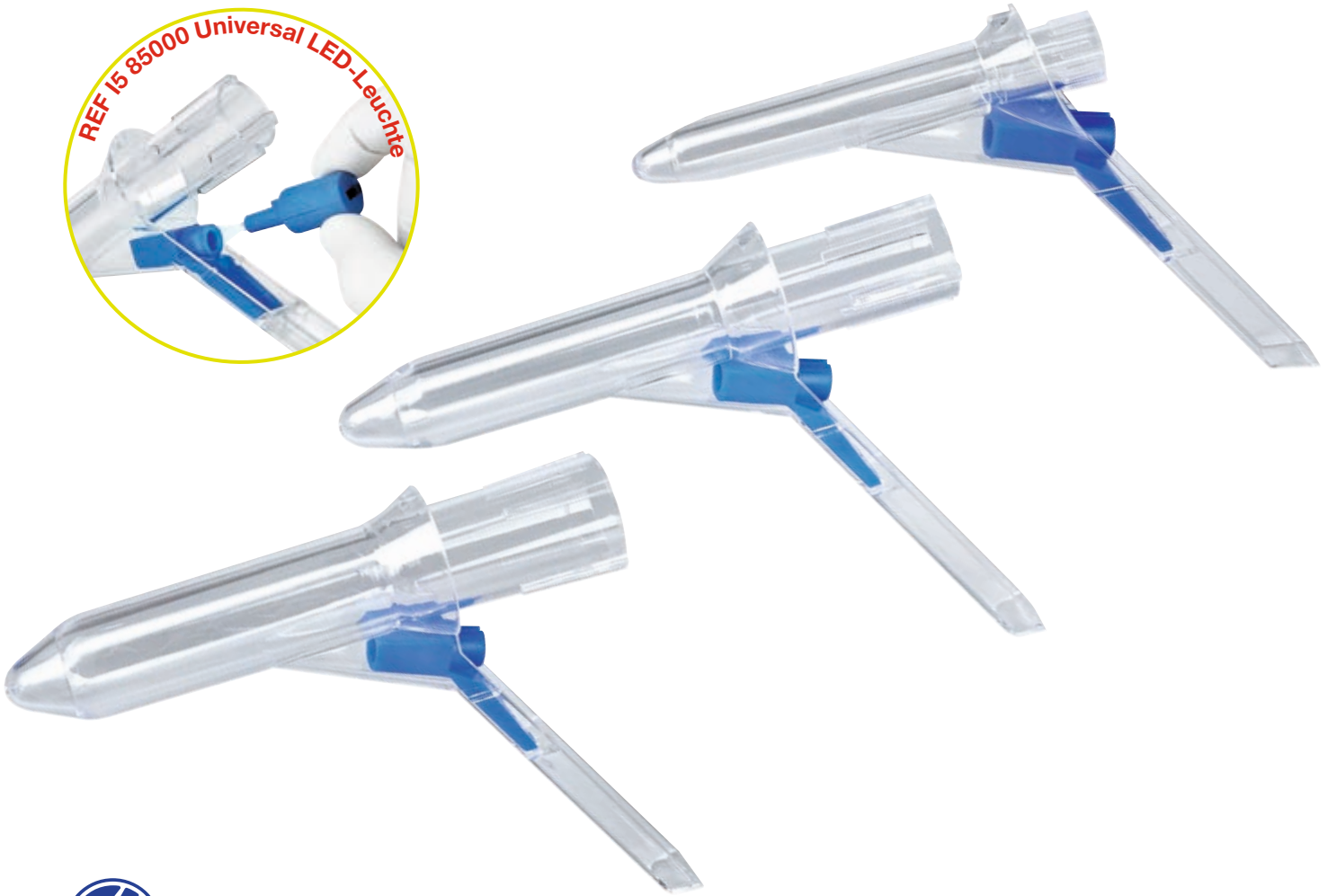

MEDIWARE PROKTOSKOPE AUS KUNSTSTOFF STERIL

Aus glasklarem Polystyrol

Mit Beleuchtungseinsatz. Die völlig glatte Oberfläche erleichtert die Untersuchung und verhindert mögliche Verletzungen. Einzeln steril im Polybeutel verpackt.

Größe	Durchmesser	UK	VE	REF	Preis VE
S	14 mm	100 Stück	1 Stück	I5 500S	
M	22 mm	100 Stück	1 Stück	I5 501S	
L	26 mm	100 Stück	1 Stück	I5 502S	

UNIVERSAL LED-LEUCHTE

Blau mit Adapter-Clip

Optimale Beleuchtungshilfe - universelle Einsatzmöglichkeit. Batterien mit max. 2 Std. konstanter Beleuchtung, inkl. An-/Aus-Schalter. Z. B. für transparente E. Proktoskope, Rektoskope, Vaginal Spekula diverser Hersteller. Mittels elastischem Adapter-Clip am Instrumentenrand leicht zu fixieren.



Typ	VE	REF	Preis VE
Universal LED-Leuchte, incl. nicht wechselbaren Batterien	10 Stück	I5 85000	





EINMAL NABELKLEMMEN

Neue Form mit sicherem, nicht lösbarem Doppelverschluss. Einzeln steril im Peel Pack.

Typ	Farbe	VE	REF	Preis VE
Nabelklemme	weiß	500 Stück	H7 305	



MEDIWARE UNIVERSALKLEMMEN TYP PEAN

Autoclavierbar, unsteril, aus glasfaserverstärktem Polyamid, kräftiges Modell.

Typ	Farbe	UK	VE	REF	Preis VE
Pean	grün	1000 Stück	50 Stück	H7 1800	



UNIVERSALKLEMMEN TYP KOCHER

Die gezahnte Spitze eignet sich als Tupferhalter, der anschließende Teil ist für das sichere Abklemmen von Kathetern und Sonden geeignet, besonders preiswert.

Typ	Farbe	UK	VE	REF	Preis VE
Kocher	blau	1000 Stück	250 Stück	F5 0304	



MEDIWARE EINMALPINZETTEN - STERIL

Einzeln steril verpackt, anatomische Form, zum sicheren Erfassen im med. Arbeitsfeld.

Typ	UK	VE	REF	Preis VE
steril	600 Stück	50 Stück	H7 301	



MEDIWARE EINMALPINZETTEN - UNSTERIL

Anatomische Form, zum sicheren Erfassen im med. Arbeitsfeld. Unsteril, im Polybeutel verpackt.

Typ	UK	VE	REF	Preis VE
unsteril	1000 Stück	100 Stück	H7 3010	



MEDIWARE EINWEG MUND-NASEN-BEDECKUNG 1-LAGIG

aus zelluloser Filterfolie

Mit elastischen Gummi-Ohrschlaufen.

- **Einlagig**

Spenderkarton: 100 Stück

Umkarton: 10000 Stück

Typ	VE	REF	Preis VE
einlagig / weiß	100 Stück	H7 511	



MEDIWARE EINWEG MUND-NASEN-BEDECKUNG 2-LAGIG

aus zelluloser Filterfolie

Mit elastischen Gummi-Ohrschlaufen.

- **Zweilagig**

Spenderkarton: 100 Stück

Umkarton: 3000 Stück

Typ	VE	REF	Preis VE
zweilagig / weiß	100 Stück	H7 612	



EINMAL MUNDSCHUTZ PROFIL PLUS, KLEIN

- Mundschutz in optimierter Passform für kleine Köpfe und Gesichter
- Auch als Kindermundschutz geeignet
- 3-lagiges, glasfaserfreies Filtermedium
- EN 14683 TYP II R
- Bakterienfilterleistung 99 %
- Mit eingearbeitetem Nasenflügel
- Weiche, runde, latexfrei Gummibänder
- 14,5 x 9,5 cm



Farbe	VE	REF	Preis VE
weiß	50 Stück	H7 505-W	
blau	50 Stück	H7 505-B	
pink	50 Stück	H7 505-P	



MEDIWARE CHIRURGISCHER MUNDSCHUTZ MIT OHRSCHLAUFEN, 3-LAGIG

aus zelluloser Filterfolie

- Filterwirkung besser als 99 %
- Glasfaserfrei
- Besonders leicht
- Angenehmes Tragen
- Weicher Nasenbügel
- Hautsympatisch
- Flüssigkeitsabweisend

EN 14683:2019 + AC:2019. Typ IIR
 Farbe: eine Seite: blau / eine Seite: weiß
 Spenderkarton: 50 Stück
 Umkarton: 40 x 50 Stück

Typ	VE	REF	Preis VE
OP-Mundschutz	50 Stück	H7 50991	



MEDIWARE CHIRURGISCHER MUNDSCHUTZ ZUM BINDEN, 3-LAGIG

aus zelluloser Filterfolie

- Filterwirkung besser als 99 %
- Glasfaserfrei
- Besonders leicht
- Angenehmes Tragen
- Weicher Nasenbügel
- Hautsympatisch
- Flüssigkeitsabweisend

EN 14683:2019 + AC:2019. Typ IIR
 Farbe: eine Seite: blau/ eine Seite: weiß
 Spenderkarton: 50 Stück
 Umkarton: 40 x 50 Stück

Typ	VE	REF	Preis VE
OP-Mundschutz	50 Stück	H7 509	





MEDIWARE RUNDE SCHWESTERNHAUBE
(BOUFFANT - TYP) aus Viskose Material

Ideal für Personen mit längerem Haar. Sehr leichtes, atmungsaktives Material mit weichem Gummizug, nicht störend.
Spenderkarton: 100 Stück
Umkarton: 1000 Stück



Farbe	Größe	VE	REF	Preis VE
blau	Ø 52,5 cm	100 Stück	H7 1883	
grün	Ø 52,5 cm	100 Stück	H7 1884	
weiß	Ø 52,5 cm	100 Stück	H7 1885	



MEDIWARE CLIP CAP UNIVERSALHAUBE
aus NON-WOVEN Material

Ideal für Schwestern, Besucher, Industrie und Produktion. Praktisch dicht gefaltet, daher leichtes Entnehmen. Einfach Clip-Haube auseinanderziehen und aufsetzen. Universalgröße mit Gummizug.
Spenderkarton: 100 Stück
Umkarton: 1000 Stück



Grossmengen auf Wunsch auch in anderen Farben lieferbar.

Farbe	VE	REF	Preis VE
weiß	100 Stück	H7 1887	
blau	100 Stück	H7 1886	
grün	100 Stück	H7 1888	



MEDIWARE ÄRZTEHAUBE ASTRONAUT
Mit Bändern aus NON-WOVEN Material

Umschließt die Kopf- und Seitenpartie vollständig. Aus atmungsaktivem Non Woven Material hergestellt. Universalgröße.
Spenderkarton: 100 Stück
Umkarton: 1000 Stück



Farbe	VE	REF	Preis VE
blau	100 Stück	H7 1882-B	
grün	100 Stück	H7 1882-G	



MEDIWARE EINMAL-BESUCHERKITTEL PP
aus NON-WOVEN Material

Mediware Einmal-Besucherkittel PP, non-woven, Rückenverschluss, mit Nacken- und Hüftbändern. Einzeln lieferbar.
Umkarton: 50 Stück

Farbe	Länge	Umfang	VE	REF	Preis VE
Kittel mit kurzem Arm					
blau	120 cm	140 cm	1 Stück	H7 5421	
weiß	120 cm	140 cm	1 Stück	H7 5423	
Kittel mit langem Arm					
blau	120 cm	140 cm	1 Stück	H7 5420	
weiß	120 cm	140 cm	1 Stück	H7 5422	



MEDIWARE EINMAL-BESUCHERKITTEL BLAU
aus NON-WOVEN Material

Mediware Einmal-Besucherkittel mit Nackenbändern, mit elastischem Ärmelbund, mit Hüftbändern, vorne geschlossen, mit Rückenöffnung, non-woven.
Beutel: 10 Stück
Umkarton: 50 Stück



MEDIWARE EINMAL-BESUCHERKITTEL
aus NON-WOVEN Material

Mediware Einmal-Besucherkittel mit Nackenbändern, mit Hüftbändern, vorne geschlossen, mit Rückenöffnung, non-woven.
Beutel: 10 Stück
Umkarton: 50 Stück

Farbe	Länge	VE	REF	Preis VE
weiß	115 cm	10 Stück	H7 880330	
blau	115 cm	10 Stück	H7 880328	



MEDIWARE EINMAL-BESUCHERKITTEL MIT KRAGEN
aus *NON-WOVEN* Material

Mediware Einmal-Besucherkittel PP mit Kragen, Druckknopfleiste, non-woven, weiß, 2 Taschen, Universalgröße, Herren.
Einzelverpackt.

Umkarton: 50 Stück

Farbe	Länge	VE	REF	Preis VE
weiß	120 cm	1 Stück	H7 6000	



MEDIWARE EINMAL-BESUCHERKITTEL PP+PE
Wasserfest mit elastischem Ärmelbund, aus *NON-WOVEN* Material

Mediware Einmal-Besucherkittel PP+PE, 120 x 140 cm, mit elastischen Armmanschetten, vorne geschlossen, Nacken- und Hüftbänder, non-woven, wasserabweisend.

Universalgröße.

Packung: 10 Stück

Umkarton: 50 Stück

Farbe	Länge	VE	REF	Preis VE
grün	140 cm	10 Stück	H7 880336	
weiß	140 cm	10 Stück	H7 880337	



MEDIWARE EINMAL-BESUCHERKITTEL PP BLAU

Wasserabweisend, aus NON-WOVEN Material

Mediware Einmal-Besucherkittel PP blau, mit kurzem Ärmel, non-woven, Rückenverschluss, aus wasserabweisendem, polybeschichtetem Vlies. Universalgröße.

Typ	Farbe	Länge	VE	REF	Preis VE
Universalgröße	blau	120 cm	50 Stück	16 50000	



EINMAL PP-KITTEL „TWIN“

mit PE-Schutzärmeln und aufgenähten PE-Schürzenteil

Ideal, wo mit Flüssigkeiten gearbeitet wird und ein Flüssigkeitsschutz an Armen und im vorderen Bereich benötigt wird. Angenehmer Tragekomfort durch atmungsaktive Schulter- und Rückenpartie.

Einsatzbereich: Labor, Klinik und Lebensmittelindustrie.

Beutel: 10 Stück

Umkarton: 100 Stück

Größe	Länge	Umfang	VE	REF	Preis VE
weiß-blau					
XL-kurz	103 cm	142 cm	10 Stück	H7 27976	
XL-lang	156 cm	142 cm	10 Stück	H7 27926	
XXL-lang	156 cm	156 cm	10 Stück	H7 27906	



MEDIWARE EINMAL SCHÜRZEN WEISS aus PE-Folie

Idealer Schutz für Praxis und Station.
Mit Bindebändchen, in weiß, 80 cm breit.

Beutel: 100 Stück
Umkarton: 1000 Stück
Artikel ist auch in blau lieferbar.

Länge	Farbe	VE	REF	Preis VE
Damengröße				
106 cm	weiß	100 Stück	H7 0400	
125 cm	weiß	100 Stück	H7 0401	
Herrengröße				
140 cm	weiß	100 Stück	H7 0402	
160 cm	weiß	100 Stück	H7 0403	



MEDIWARE EINMAL SCHÜRZEN BLAU aus PE-Folie

Idealer Schutz für Praxis und Station.
Mit Bindebändchen, in blau, 80 cm breit.

Beutel: 100 Stück
Umkarton: 1000 Stück
Artikel ist auch in weiß lieferbar.

Länge	Farbe	VE	REF	Preis VE
Damengröße				
106 cm	blau	100 Stück	H7 0400B	
125 cm	blau	100 Stück	H7 0401B	
Herrengröße				
140 cm	blau	100 Stück	H7 0402B	
160 cm	blau	100 Stück	H7 0403B	



CLINHAND EINMAL SCHÜRZEN aus PE-Folie

Hygienisch und staubdicht in der praktischen Abrißpackung.
Packung einfach an 2 Haken aufhängen, unten öffnen und die jeweils benötigte Schürze abziehen.
Auf diese Weise bleiben die Schürzen ordentlich, hygienisch und griffgerecht in jedem Anwendungsbereich.
Aus kräftiger, weißer PE-Folie, mit Bindebändern.
Breite = 75 cm
Stärke = 35 µm

Beutel: 50 Stück
Umkarton: 500 Stück

Länge	UK	VE	REF	Preis VE
Damengröße				
107 cm	500 Stück	50 Stück	H9 21	
120 cm	500 Stück	50 Stück	H9 22	
Herrengröße				
140 cm	500 Stück	50 Stück	H9 23	
170 cm	250 Stück	50 Stück	H9 24	



**EINMAL OP-KITTEL
mit Daumenloch**

Flüssigkeitsdichter OP-Kittel, einfaches An- und Ausziehen, mit Bindebändern am Rücken.
Material: CPE - Polyethylene 30 µ
Einsatzbereiche: OP und Labor.
Universalgröße.

Beutel: 25 Stück
Umkarton: 100 Stück

Länge	Farbe	VE	REF	Preis VE
120 cm	hellblau	25 Stück	H7 27786	

ÄRMELSCHONER

Mit zwei Gummibändern für den sicheren Halt.
Größe: 200 x 400 mm.

Farbe	UK	VE	REF	Preis VE
Aus Non-Woven Material				
weiß	1000 Stück	100 Stück	H7 630016	
blau	1000 Stück	100 Stück	H7 630017	
Aus PE-Folie				
weiß	2000 Stück	100 Stück	H7 630014	



servoprax soft-hand®

**SOFT-HAND EXTRA VET
Veterinärhandschuhe**

Der dehnbare, schulterlange Veterinärhandschuh (90 cm lang), unsteril.
Aus grüner Copolymer-Folie, reißfeste Qualität. Ideal für Untersuchung, Befruchtung und Prüfung, naßfeste Ausführung.

Größe	UK	VE	REF	Preis VE
Universalgröße	1000 Stück	100 Stück	H9 999	



(EN347-1-A1-E UNI 8615-1.)
Bei Bedarf bitte den Halteriem-
men direkt mitbestellen.



NOZ / CALZURO OP-CLOGS

OP-Clogs von Calzuro machen das Leben leichter: anatomisch geformtes Fußbett, massierende Noppelsonhle und eine ausgeklügelte Belüftung lassen die Füße aufatmen. Hochwertiger Kunststoff garantiert optimale Reinigung und Sterilisation der Clogs. Und durch die extrem glatte Kunststoffoberfläche des Schuhblattes können sich Keime und Bakterien gar nicht erst ansiedeln. Die Schuhe sind komplett antistatisch, rutschfest, latexfrei und wasserfest. Bis 121 °C autoklavierbar.

Farbe	Größe	VE	REF	Preis VE
mit geschlossener Oberfläche				
weiß	34 - 35	1 Paar	H3 3435000W	
weiß	36 - 37	1 Paar	H3 3637000W	
weiß	38 - 39	1 Paar	H3 3839000W	
weiß	40 - 41	1 Paar	H3 4041000W	
weiß	42 - 43	1 Paar	H3 4243000W	
weiß	44 - 45	1 Paar	H3 4445000W	
weiß	46 - 47	1 Paar	H3 4647000W	
grün	34 - 35	1 Paar	H3 3435000G	
grün	36 - 37	1 Paar	H3 3637000G	
grün	38 - 39	1 Paar	H3 3839000G	
grün	40 - 41	1 Paar	H3 4041000G	
grün	42 - 43	1 Paar	H3 4243000G	
grün	44 - 45	1 Paar	H3 4445000G	
grün	46 - 47	1 Paar	H3 4647000G	
blau	34 - 35	1 Paar	H3 3435000B	
blau	36 - 37	1 Paar	H3 3637000B	
blau	38 - 39	1 Paar	H3 3839000B	
blau	40 - 41	1 Paar	H3 4041000B	
blau	42 - 43	1 Paar	H3 4243000B	
blau	44 - 45	1 Paar	H3 4445000B	
blau	46 - 47	1 Paar	H3 4647000B	
Halteriemmen für OP-Clogs				
weiß		1 Paar	H3 63728-WEISS	
blau		1 Paar	H3 63728-BLAU	
grün		1 Paar	H3 63728-GRÜN	



MEDIWARE HOSPITAL-PATIENTENSLIPPER

Für die komplette Versorgung des Patienten.

Ideal auch in Altenheimen oder in geschlossenen Stationen.

Rutschsicher und atmungsaktiv. Universalgröße.

Spenderkarton: 24 Paar

Umkarton: 96 Paar



Typ	Farbe	VE	REF	Preis VE
Universalgröße	weiß	24 Paar	H7 555	



MEDIWARE ÜBERSCHUHE
aus CPE-Folie - blau

CPE-Folie ist eine neue Mischfolie mit den guten Eigenschaften von PVC, jedoch ohne die gravierenden Probleme in der Entsorgung. Antistatisch.



Beutel: 100 Stück (gerollt)
Umkarton: 2500 Stück

Größe	Farbe	VE	REF	Preis VE
Universalgröße	blau	100 Stück	H7 510	



LIFEGUARD ÜBERSCHUHE
aus NON-WOVEN Material

Für die ständige, längere Nutzung gibt es diesen Überschuh aus kräftigem Non-Woven Vlies mit antistatischer rutschfester Sohle.

Dank nahtfreier Sohlen entstehen keine Druckstellen.



Polybeutel: 100 Stück
Umkarton: 800 Stück

Größe	VE	REF	Preis VE
Universalgröße	100 Stück	H7 510-N	



MEDIWARE ÜBERZIEHSTIEFEL

Für den Schutz von Schuhen, Strümpfen und Hosenbeinen.

Aus kräftiger, transparenter PE-Folie hergestellt, mit Befestigungsbändern. Für den Einsatz im Veterinärbereich, in besonders gefährdeten, hygienisch belasteten Bereichen.



Schafthöhe: 43 cm
Spenderkarton: 50 Stück
Umkarton: 500 Stück

Größe	VE	REF	Preis VE
Universalgröße	50 Stück	H9 06	



FOLIODRAPE ABDECKTÜCHER / LOCHTÜCHER HARTMANN

Aus besonders hochwertigem Dreischichtmaterial; undurchlässig für Feuchtigkeit und Keime; abriebfest und äußerst fusselarm; gut drapierfähig; auch erhältlich als selbstklebendes Abdecktuch. Steril, einzeln verpackt, 2-lagig.

Größe	PZN	UK	VE	REF	Preis VE
Foliodrape Protect Abdecktuch, nicht selbstklebend					
45 x 75 cm	00798179	4 x 65 Stück	65 Stück	H2 2775001	
75 x 90 cm	00798185	4 x 35 Stück	35 Stück	H2 2775021	
Foliodrape Protect Abdecktuch, selbstklebend					
45 x 75 cm	00798245	4 x 60 Stück	60 Stück	H2 2775072	
50 x 50 cm		4 x 90 Stück	90 Stück	H2 2775460	
75 x 90 cm	00798251	4 x 40 Stück	40 Stück	H2 2775082	
Foliodrape Protect Lochtuch, nicht selbstklebend					
45 x 75 cm	00798216	4 x 65 Stück	65 Stück	H2 2775031	
75 x 90 cm	00798222	4 x 40 Stück	40 Stück	H2 2775111	
Foliodrape Protect Lochtuch, selbstklebend					
45 x 75 cm; Ø variabel	00798268	4 x 65 Stück	65 Stück	H2 2775091	
50 x 60 cm			70 Stück	H2 2775370	



CARPEX OP-HAUBEN BSN

Die OP-Hauben mit sehr gutem Partikelrückhaltevermögen

Carpex OP-Hauben sind reißfeste, hautfreundliche und atmungsaktive Einmalhauben mit hoher Partikelretention. Sie gewährleisten durch ihre Atmungsaktivität einen hohen Tragekomfort bei einem sicheren Infektionsschutz.

- Für den operierenden Arzt und sein Team
- Für Personal und Patienten im OP
- Für Personal, Patienten und Besucher der sensiblen Bereiche wie Intensivstation, Abteilung für Früh- und Neugeborene und im Kreißsaal

Typ	PZN	VE	REF	Preis VE
Carpex Astro	03465745	100 Stück	G9 9070	
Carpex Barett	03465751	100 Stück	G9 9071	
Carpex Vario	03465780	100 Stück	G9 9078	



MEDIWARE EINMAL OP-KITTEL - STOFFÄHNLICHES MATERIAL

„SMS“ - Material
Wasserdicht, atmungsaktiv, mit Ärmelbündchen, sehr angenehm zu tragen. Alle Kittel werden inkl. 2 Soft-Handtücher geliefert. Einzeln steril im Peelpack. Umkarton: 20 Stück



In der verstärkten Ausführung:
An den Ärmeln und im Frontbereich (von innen) verstärkt.

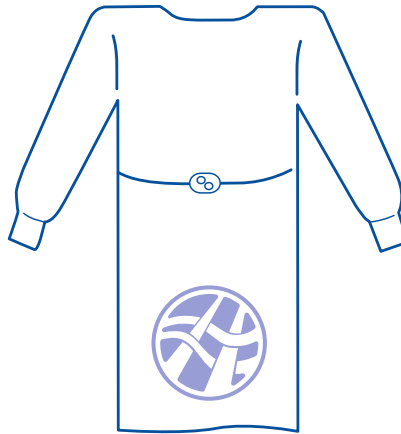

Größe	Farbe	Länge	PZN	VE	REF	Preis VE
SMS - Material						
L- gross	blau-grün	130 cm	15993449	20 Stück	H7 2773	
XL - extra gross	blau-grün	150 cm	15993455	20 Stück	H7 2774	
SMS - Material, verstärkt						
L - gross	blau	130 cm	15993461	20 Stück	H7 2775	
XL - extra gross	blau	150 cm	15993478	20 Stück	H7 2776	



Abdecktücher und OP-Tischauflagen

Wir haben die gängigsten Abdecktücher, Klebetücher und OP-Tischauflagen in unser Programm aufgenommen. Die Ausführung und Qualität sind hervorragend und die Preise ebenfalls!





1 selbstklebend



2 selbstklebend



MEDIWARE ABDECKTÜCHER/LOCHTÜCHER

Die komfortablen und besonders anwenderfreundlichen Abdeckungen für Patient und Inventar aus besonders starkem Material. Vollständig flüssigkeitsundurchlässige Tücher mit selbstklebendem Rand zur exakten Begrenzung des OP-Feldes. Einzeln steril. Neu im Sortiment: Unsere selbstklebenden Lochtücher. Besonders geeignet für die kleineren Eingriffe in der Ambulanz. Ebenfalls erhältlich: Abdecktücher 90 x 150 cm, 3-lagig und Instrumententischbezüge 80 x 140 cm.

Typ	Größe	PZN	UK	VE	REF	Preis VE
Abdecktücher ohne Loch, 2-lagig	37 x 45 cm	15993515	300 Stück	75 Stück	H2 80033075	
1 Lochtücher, ovales Loch 6 x 8 cm, 2-lagig mit Klebefestigung (selbstklebend)	50 x 60 cm	15993521	200 Stück	50 Stück	H2 90669350	
1 Lochtücher, ovales Loch 6 x 8 cm, 2-lagig mit Klebefestigung (selbstklebend)	75 x 90 cm	15993538	120 Stück	30 Stück	H2 90654230	
2 Abdecktücher ohne Loch, 2-lagig mit Klebefestigung (selbstklebend)	75 x 90 cm	15993544	120 Stück	30 Stück	H2 90667730	
3 Abdecktücher ohne Loch, 3-lagig	90 x 150 cm	15993550	50 Stück	25 Stück	H2 77790025	
4 Instrumententischbezug, 3-lagig	80 x 140 cm	15993567		50 Stück	H2 61060150	



3



4



**MEDIWARE ABDECKTÜCHER/
LOCHTÜCHER NORMALFORMAT**

Steril, einzeln im Peel-Pack.

- 2-lagig
- Wasserfest

Spenderkarton: 50 Stück

Umkarton: 3 Spenderkartons



Typ	Größe	PZN	UK	VE	REF	Preis VE
ohne Loch	45 x 75 cm	12642838	150 Stück	50 Stück	H2 504375	
mit rundem Loch, Ø 5 cm	45 x 75 cm	15993509	150 Stück	50 Stück	H2 514572	



**MEDIWARE ABDECKTÜCHER/
LOCHTÜCHER GROSSFORMAT**

Steril, einzeln im Peel-Pack.

- 2-lagig
- Wasserfest

Spenderkarton: 30 Stück

Umkarton: 3 Spenderkartons



Typ	Größe	PZN	UK	VE	REF	Preis VE
ohne Loch	75 x 90 cm	15993484	90 Stück	30 Stück	H2 507592	
mit rundem Loch, Ø 5 cm	75 x 90 cm	15993490	90 Stück	30 Stück	H2 517590	

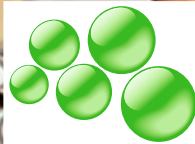

**MÖLNLYCKE
HEALTH CARE**

OP-LOCHTÜCHER MÖLNLYCKE

Größe	UK	VE	REF	Preis VE
2-lagig, selbstklebend, undurchlässig				
50 x 60 cm, Ausschnittgröße: oval 6 x 8 cm	150 Stück	75 Stück	K7 906693	
75 x 90 cm, Ausschnittgröße: oval 6 x 8 cm	80 Stück	40 Stück	K7 906542	
100 x 125 cm, Ausschnittgröße: rund 11 cm	120 Stück	6 x 20 Stück	K7 706610	
120 x 150 cm, Ausschnittgröße: oval 5 x 7 cm	108 Stück	18 Stück	K7 935569	
120 x 150 cm, Ausschnittgröße: oval 5 x 7 cm	96 Stück	6 x 16 Stück	K7 708840	
150 x 180 cm, Ausschnittgröße: oval 5 x 15 cm	56 Stück	2 x 28 Stück	K7 708850	
200 x 240 cm, Ausschnittgröße: rund 12 cm	34 Stück	2 x 17 Stück	K7 708860	
200 x 280 cm, Ausschnittgröße: rund 15 cm, dezentral	30 Stück	2 x 15 Stück	K7 708870	
200 x 280 cm, Ausschnittgröße: eckig 14 x 14 cm, dezentral	28 Stück	2 x 14 Stück	K7 708880	
variables Loch, selbstklebend, undurchlässig				
50 x 75 cm, Ausschnittgröße: variabel 0 - 20 cm	240 Stück	6 x 40 Stück	K7 706620	
75 x 100 cm, Ausschnittgröße: variabel 0 - 25 cm	180 Stück	6 x 30 Stück	K7 706630	

OP-ABDECKTÜCHER MÖLNLYCKE

Größe	Hersteller-Nr.	UK	VE	REF	Preis VE
2-lagig, nicht selbstklebend, vollständig undurchlässig					
37,5 x 45 cm		240 Stück	40 Stück	K7 800330	
45 x 75 cm		150 Stück	25 Stück	K7 800430	
3-lagig, nicht selbstklebend, vollständig undurchlässig					
90 x 150 cm		60 Stück	2 x 30 Stück	K7 777900	
150 x 175 cm	778000	36 Stück	2 x 18 Stück	K7 778005	
150 x 240 cm		28 Stück	2 x 14 Stück	K7 778100	
3-lagig, selbstklebend, vollständig undurchlässig					
50 x 50 cm		390 Stück	65 Stück	K7 706400	
75 x 50 cm		300 Stück	50 Stück	K7 706300	
75 x 75 cm		210 Stück	35 Stück	K7 706500	
75 x 100 cm		168 Stück	28 Stück	K7 706700	
100 x 100 cm		86 Stück	2 x 43 Stück	K7 706900	
150 x 175 cm		36 Stück	2 x 18 Stück	K7 777400	
175 x 300 cm		18 Stück	2 x 9 Stück	K7 778200	



OP-HAUBE ANNIE

Personal- und Patientenhaube „Barettform“, latexfrei.

	Farbe	UK	VE	REF	Preis VE
1	grün	600 Stück	150 Stück	K7 621825	
	weiß	600 Stück	150 Stück	K7 621835	

OP-HAUBE TUCK MÖLNLYCKE

Arzthaube zum Binden „Astronautenform“, latexfrei

	Farbe	UK	VE	REF	Preis VE
2	grün	960 Stück	120 Stück	K7 620100	

OP-HAUBE PEGGY MÖLNLYCKE

Spezielle Haube für langes Haar, latexfrei

	Farbe	UK	VE	REF	Preis VE
	grün	960 Stück	120 Stück	K7 621700	

(ohne Abbildung)



OP-GESICHTSMASKE STANDARD MÖLNLYCKE

Optimale Luftdurchlässigkeit, Filterleistung (BFE = 97,1 %), Farbe: blau

	Typ	UK	VE	REF	Preis VE
3	Standard	360 Stück	60 Stück	K7 657000	
	Antifog, Blendschutz, Visier	300 Stück	6 x 50 Stück	K7 657030	



SCHUTZMANTEL UNDURCHLÄSSIG, UNSTERIL

Undurchlässiger Schutzmantel mit Bändern in Nacken- und Rückenbereich, weiche Strickbündchen

	Farbe	Größe	Länge	VE	REF	Preis VE
4	gelb	L	124 cm	50 Stück	K7 1931	
	blau	L	124 cm	50 Stück	K7 1932	

SCHUTZMANTEL, UNSTERIL MÖLNLYCKE

Mit Bindebändern in Nacken und Taille, elastische Ärmelbündchen

	Farbe	Größe	Länge	VE	REF	Preis VE
	gelb	L	114 cm	50 Stück	K7 1901	
	grün	L	114 cm	50 Stück	K7 1903	
	weiß	L	114 cm	50 Stück	K7 1904	
	blau	L	114 cm	50 Stück	K7 1905	

(ohne Abbildung)

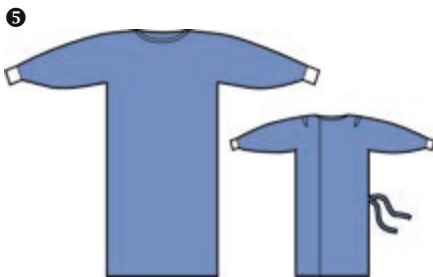

SCHUTZMANTEL, STERIL

Keim- und feuchtigkeitsabweisender Vliesstoff, weiche Strickbündchen

	Farbe	Länge	UK	VE	REF	Preis VE
5	blau	120 cm	52 Stück	26 Stück	K7 616650	



OP BINDEMANTEL

Aus flüssigkeitsabweisendem, atmungsaktivem Vliesstoff gefertigt, für kleinere Eingriffe, steril

	Farbe	Größe	Länge	Hersteller-Nr.	UK	VE	REF	Preis VE
6	grün	L	121 cm	640102	44 Stück	22 Stück	K7 626601	
	grün	XL-L	146 cm	640103	40 Stück	20 Stück	K7 626606	





OPTIDROP ULTRA

OPTIDROP ULTRA / OPTIDROP ULTRA MEDICAL

das preisgünstige Antibeschlagmittel

Das Optidrop Antibeschlagmittel gibt es in 2 Ausführungen:

UNSTERIL in der Mehrwert-Tropf-Flasche: **25 + 5 ml**

Mehrwertflasche = + 5 ml kostenlos mehr Inhalt

STERIL in der Durchstichflasche: **30 ml**

Größe	VE	REF	Preis VE
Optidrop Ultra Medical steril			
30 ml - Durchstichflasche	1 Stück	H7 030	
Optidrop Ultra unsteril			
25 + 5 ml - Flasche mit Tropfpipette	1 Stück	H7 025	



ULTRASTOP ANTIBESCHLAGMITTEL

Gegen das Beschlagen von Brillen und Optiken.

Besonders während der Arbeit im OP ist das Beschlagen von Brillengläsern sehr hinderlich.

Dasselbe gilt für das Beschlagen von Optiken und Endoskopen.

Hier hilft **ULTRASTOP**: Dünn aufgetragen verhindert diese glasklare Flüssigkeit (alkoholische Lösung) ein Beschlagen und sorgt gleichzeitig für klare Sicht.

Größe	VE	REF	Preis VE
Ultrastop - unsteril			
15 ml - Sprühflasche	1 Stück	E2 003	
25 ml - Tropfflasche	1 Stück	E2 002	
Ultrastop pro med - steril			
30 ml - Durchstichflasche	1 Stück	E2 001	



ULTRASTOP PRO MED MONODOSE

Einzel steril verpackte Antibeschlagmittelportion für den OP. Die Flüssigkeit wird auf eine saugende Kompresse oder Applikationshilfe getropft. Damit wird dann Optik, Spiegel, etc. benetzt und man erhält eine beschlagfreie Oberfläche.

Typ	VE	REF	Preis VE
Monodose, 5 ml mit Applikations-Pads, steril	20 Stück	E2 004	
Monodose, 5 ml ohne Applikations-Pads, steril	30 Stück	E2 005	



MEDIWARE HANDWASCHBÜRSTE

Für OP und Chirurgie.

Autoklavierbar bis 121 °C. Mit integrierter Nagelbürste und Nylonborsten. Besonders wirtschaftlich, haltbar und preiswert.

Typ	UK	VE	REF	Preis VE
Handwaschbürsten	24 Stück	1 Stück	H7 04	



MEDIWARE SCHUTZBRILLE

Schutz- und Überbrille aus farblosem Polycarbonat.

Mit Seiten- und Augenbrauenschutz. Transparente Bügel, auch ideal für Brillenträger, da sie über die meisten Brillen passt.

Typ	UK	VE	REF	Preis VE
Schutzbrille	200 Stück	1 Stück	H7 1630	





MEDIWARE EINMAL-RASIERER

Mit dreifach geschliffener Klinge.

Einseitig schneidend, mit wiederaufsetzbarem Klingenschutz, kräftiges Modell.

Typ	UK	VE	REF	Preis VE
Einmalrasierer	1000 Stück	100 Stück	11 0501	



RASIERWASSER

Feuchtigkeitsspendende Wirkstoffe sorgen für Pflege und Rückfettung der Haut. Angenehmer erfrischender Duft.

Typ	UK	VE	REF	Preis VE
Rasierwasser, 100 ml	20 Stück	1 Stück	11 91	



MEDIWARE HAUTMARKER / SKINMARKER

Die verbesserten, sterilen **mediware Hautmarker** in der praktischen Spenderverpackung.
 Schreibfarbe: violett, wasserfest, mit Desinfektionsmittel abwaschbar.
 Einzeln steril verpackt oder in der Spenderbox (50 Stück) erhältlich.

Umkarton= 24 Spenderboxen
 STANDARD= Strichstärke: 1,0 mm, mit blauem Aufdruck
 FEIN= Strichstärke: 0,5 mm, mit schwarzem Aufdruck

Typ	PZN	VE	REF	Preis VE
Fein, einzeln	09649512	1 Stück	H7 003150-E	
Fein		50 Stück	H7 003150	
Standard, einzeln	09649529	1 Stück	H7 00350-E	
Standard		50 Stück	H7 00350	



MEDIWARE SICHERHEITSSKALPELLE

Immer mehr werden von den Berufsgenossenschaften sichere medizinische Schneid- und Stichinstrumente gefordert. Ab sofort liefern wir die bewährten mediware Einmalskalpelle in den Größen 10, 11 und 15 auch als sogenannte Sicherheitsskalpelle. Diese Skalpelle sind mit einem patentierten Schiebeprotector ausgestattet, welcher vor und nach dem Einsatz die Klinge sicher abdeckt. Mediware Einmal-Sicherheitsskalpelle, einzeln steril verpackt, Edelstahl Klinge, im Blister verpackt.

Typ	UK	VE	REF	Preis VE
Figur 10	500 Stück	10 Stück	I1 9910	
Figur 11	500 Stück	10 Stück	I1 9911	
Figur 15	500 Stück	10 Stück	I1 9915	



FADENZIEHSET

Steril

Inhalt:

- 1 x Mullkomresse 10 x 10 cm
- 1 x Fadennmesser, lange Form
- 1 x Einwegpinzette
- 1 x Auffangschale

Typ	PZN	VE	REF	Preis VE
Fadenzieh-Set	03693268	1 Set	H7 938	



**MEDIWARE EINMALSKALPELLE
Edelstahl - Ausführung.**

Super Qualität mit mikrofeinem Schliff, gehärtete Edelstahlklinge, moderne Verpackung im transparenten Peel-Pack, leichtes gefahrloses Öffnen. Einzeln steril.

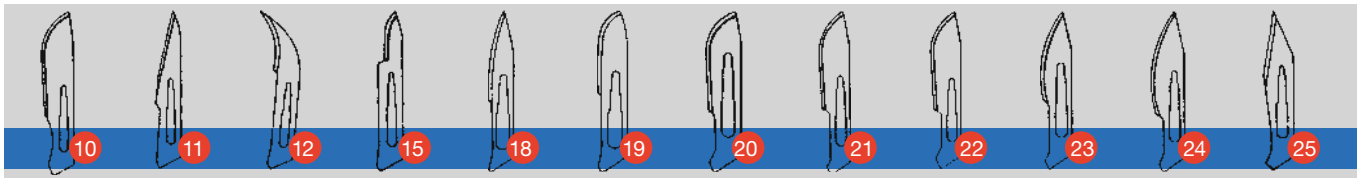

Typ	UK	VE	REF	Preis VE
Figur 10	500 Stück	10 Stück	I1 0910	
Figur 11	500 Stück	10 Stück	I1 0911	
Figur 12	500 Stück	10 Stück	I1 0912	
Figur 15	500 Stück	10 Stück	I1 0915	
Figur 18	500 Stück	10 Stück	I1 0918	
Figur 19	500 Stück	10 Stück	I1 0919	

Typ	UK	VE	REF	Preis VE
Figur 20	500 Stück	10 Stück	I1 0920	
Figur 21	500 Stück	10 Stück	I1 0921	
Figur 22	500 Stück	10 Stück	I1 0922	
Figur 23	500 Stück	10 Stück	I1 0923	
Figur 24	500 Stück	10 Stück	I1 0924	
Figur 25	500 Stück	10 Stück	I1 0925	



**MEDIWARE FADENZIEHMESSER LANG
aus Edelstahl, lang**

Einzeln steril im Alu-Blister.

Größe	UK	VE	REF	Preis VE
lange Form, 110 mm	5000 Stück	100 Stück	I1 0503	

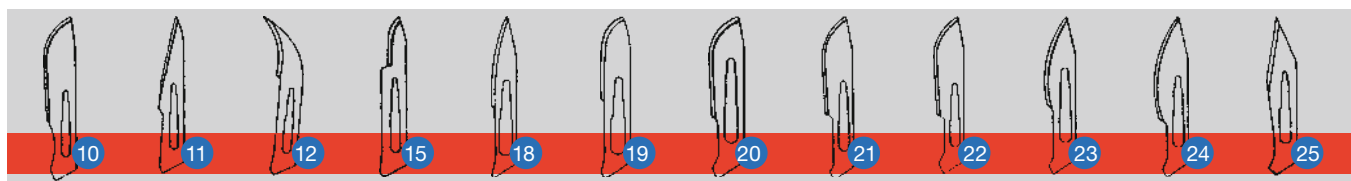

BESONDERS GUT SCHNEIDEND
MEDIWARE SKALPELLKLINGEN
 Sterile Carbonstahl - Ausführung.
 Aus 0,4 mm Carbon-Stahl. Einzeln steril im Alu-Blister eingepackt.

Typ	VE	REF	Preis VE
Figur 10	100 Stück	I1 0810	
Figur 11	100 Stück	I1 0811	
Figur 12	100 Stück	I1 0812	
Figur 15	100 Stück	I1 0815	
Figur 18	100 Stück	I1 0818	
Figur 19	100 Stück	I1 0819	
Figur 20	100 Stück	I1 0820	
Figur 21	100 Stück	I1 0821	
Figur 22	100 Stück	I1 0822	
Figur 23	100 Stück	I1 0823	
Figur 24	100 Stück	I1 0824	
Figur 25	100+2 Stück	I1 0825	



MEDIWARE SKALPELLGRIFFE
 aus Edelstahl

Typ	Größe	VE	REF	Preis VE
für Fig. 10 - 15	Gr. 3	1 Stück	I1 0603	
für Fig. 18 - 25	Gr. 4	1 Stück	I1 0604	



MEDIWARE FADENZIEHMESSE KURZ
 aus Carbonstahl
 Einzeln steril im Alu-Blister.

Größe	UK	VE	REF	Preis VE
kurze Form, 65 mm	5000 Stück	100 Stück	I1 0505	



Die Klinge wird in den Halter eingesetzt und mit dem Bügel fixiert und gesichert.

Ein Herausfallen ist unmöglich, der Sitz ist „bombensicher“.

BAYHA SKALPELLKLINGEN

SEIT LANGEM BEWÄHRT – DAS RIEGELSYSTEM

Einzeln steril in Alu-Folie eingeschiegelt.

Polyhülle = 12 Stück,

Plastikpackung = 12 x 12 Stück / 1 Gros

Typ	VE	REF	Preis VE
Figur 11	12 Stück	I1 0101	
Figur 15	12 Stück	I1 0102	
Figur 16	12 Stück	I1 0116	
Figur 18	12 Stück	I1 0104	
Figur 19	12 Stück	I1 0105	
Figur 20	12 Stück	I1 0106	
Figur 21	12 Stück	I1 0107	
Figur 22	12 Stück	I1 0108	
Figur 23	12 Stück	I1 0109	
Figur 24	12 Stück	I1 0110	
Figur 26	12 Stück	I1 0111	
Figur 27	12 Stück	I1 0112	
Figur 28	12 Stück	I1 0113	
Figur 29	12 Stück	I1 0114	



BAYHA SKALPELLGRIFFE

Aus Edelstahl, rostfrei

Größe	Länge	VE	REF	Preis VE
Geriefte Griffoberfläche				
Gr. 1	130 mm	1 Stück	I1 02	
Gr. 4	160 mm	1 Stück	I1 0204	
Glatte Griff				
Gr. 2	130 mm	1 Stück	I1 0201	
Gr. 3	200 mm	1 Stück	I1 0203	
Glattem Hohlheft				
Gr. 5	150 mm	1 Stück	I1 0205	



FEATHER



FEATHER EINMALSKALPELLE

Die Spitzenqualität mit Edelstahlklinge, rostfrei. Steril, peel-verpackt in Alu-Folie. Kleinkarton = 20 Stück (farbcodiert)

Typ	VE	REF	Preis VE
Figur 10	20 Stück	I1 0310	
Figur 11	20 Stück	I1 0311	
Figur 12	20 Stück	I1 0312	
Figur 15	20 Stück	I1 0315	
Figur 20	20 Stück	I1 0320	
Figur 21	20 Stück	I1 0321	
Figur 22	20 Stück	I1 0322	
Figur 23	20 Stück	I1 0323	
Figur 24	20 Stück	I1 0324	
Figur 25	20 Stück	I1 0325	

FEATHER EINMALSKALPELLKLINGEN

Aus Edelstahl, rostfrei. Einzeln steril in Alu-Folie verpackt. Kleinkarton = 100 Stück

Typ	VE	REF	Preis VE
Figur 10	100 Stück	I1 0410	
Figur 11	100 Stück	I1 0411	
Figur 12	100 Stück	I1 0412	
Figur 15	100 Stück	I1 0415	
Figur 20	100 Stück	I1 0420	
Figur 21	100 Stück	I1 0421	
Figur 22	100 Stück	I1 0422	
Figur 23	100 Stück	I1 0423	
Figur 24	100 Stück	I1 0424	
Figur 25	100 Stück	I1 0425	

FEATHER SKALPELLGRIFFE

Messing verchromt. Besonders guter, sicherer Klingensitz. Garantierte Spitzenqualität.

Für	Größe	Länge	VE	REF	Preis VE
Standard Grifflänge					
Figur 10 - 15	Gr. 3	125 mm	1 Stück	I1 0801	
Figur 20 - 25	Gr. 4	125 mm	1 Stück	I1 0802	
Figur 10 - 15	Gr. 7	165 mm	1 Stück	I1 0803	
Extra lange Griffe					
Figur 10 - 15	Gr. 3L	210 mm	1 Stück	I1 0804	
Figur 20 - 25	Gr. 4L	210 mm	1 Stück	I1 0805	

FEATHER



Swann-Morton®

SWANN MORTON EINMALSKALPELLE

Sterile Superqualität mit mikrofeinem Schliff, gehärtete Stahlklinge, im Kunststoff-Peel Pack, leichtes gefahrloses Öffnen.

Typ	Hersteller-Nr.	VE	REF	Preis VE
Figur 10	0501	10 Stück	I1 0710	
Figur 11	0503	10 Stück	I1 0711	
Figur 12	0504	10 Stück	I1 0712	
Figur 15	0505	10 Stück	I1 0715	
Figur 20	0506	10 Stück	I1 0720	
Figur 21	0507	10 Stück	I1 0721	
Figur 22	0508	10 Stück	I1 0722	
Figur 23	0510	10 Stück	I1 0723	
Figur 24	0511	10 Stück	I1 0724	

Swann-Morton®

SWANN MORTON SKALPELLKLINGEN

Aus hervorragend schneidendem Karbonstahl, einzeln steril im beschichteten Alufolie-Peel Pack, gamma-steril.



Typ	Hersteller-Nr.	VE	REF	Preis VE
Figur 10	0201	100 Stück	I1 0610	
Figur 11	0203	100 Stück	I1 0611	
Figur 12	0204	100 Stück	I1 0612	
Figur 15	0205	100 Stück	I1 0615	
Figur 15C	0221	100 Stück	I1 0615-C	
Figur 20	0206	100 Stück	I1 0620	
Figur 21	0207	100 Stück	I1 0621	
Figur 22	0208	100 Stück	I1 0622	
Figur 23	0210	100 Stück	I1 0623	
Figur 24	0211	100 Stück	I1 0624	
Figur 25	0212	100 Stück	I1 0625	

Swann-Morton®

SWANN MORTON SKALPELLGRIFFE

Klingen bis Fig. 15 passen auf Griffe Nr. 3
Klingen ab Fig. 18 passen auf Griffe Nr. 4



	Typ	Hersteller-Nr.	Länge	VE	REF	Preis VE
Standard						
3	Nr. 3	0933	120 mm	1 Stück	I1 3	
1	Nr. 4	0934	125 mm	1 Stück	I1 4	
Lang						
	Nr. 3	0913	205 mm	10 Stück	I1 3L	
2	Nr. 4	0914	205 mm	10 Stück	I1 4L	
Hohlheft						
	Nr. 3	0905	135 mm	1 Stück	I1 3H	
	Nr. 4	0906	145 mm	1 Stück	I1 4H	
Fein						
	Nr. 3	0909	115 mm	1 Stück	I1 3F	

Swann-Morton®

SWANN MORTON STITCH CUTTER

Verwendbar ohne Griffe, in 2 verschiedenen Größen. Ideal zum Auftrennen von Nähten und Verschlüssen. Einzeln steril verpackt. Packung = 100 Stück

	Typ	Hersteller-Nr.	VE	REF	Preis VE
5	Lang - Edelstahl ca. 110 mm	0421	100 Stück	I1 0503-SWANN	
4	Kurz - Kohlestahl ca. 65 mm	0420	100 Stück	I1 0502	



Swann-Morton®

SWANN MORTON MIKROCHIRURGISCHE GRIFFE

Für besonders feine chirurgische Eingriffe gibt es spezielle Griffe.

	Länge	Hersteller-Nr.	VE	REF	Preis VE
Edelstahl-Mikrogriff zum Stecken					
❶	130 mm	6051	1 Stück	I1 SF1	
❷	103 mm	6052	1 Stück	I1 SF2	
❸	78 mm	6053	1 Stück	I1 SF3	
❹	53 mm	6054	1 Stück	I1 SF4	
Edelstahl-Mikrogriff mit Spannschraube					
❺	130 mm	6061	1 Stück	I1 SF13	
❻	103 mm	6062	1 Stück	I1 SF23	

Swann-Morton®

SWANN MORTON MIKRO-SKALPELLKLINGEN

Steril

Packung = 25 Klingen, einzeln folienverpackt

Typ	VE	REF	Preis VE
Fig. SM61	25 Stück	I1 5901	
Fig. SM62	25 Stück	I1 5902	
Fig. SM63	25 Stück	I1 5903	
Fig. SM64	25 Stück	I1 5904	
Fig. SM65	25 Stück	I1 5905	
Fig. SM65A	25 Stück	I1 5906	
Fig. SM67	25 Stück	I1 5907	
Fig. SM68	25 Stück	I1 5908	
Fig. SM69	25 Stück	I1 5909	
Fig. SM61/61SB	25 Stück	I1 5911	
Fig. SM62/62SB	25 Stück	I1 5912	
Fig. SP90	25 Stück	I1 5921	
Fig. SP91	25 Stück	I1 5922	

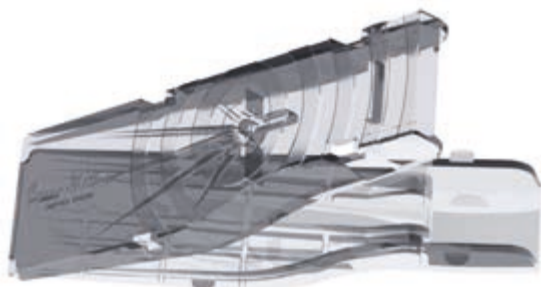

Swann-Morton®

SWANN MORTON KLINGENENTFERNER

Dieser praktische Einwegartikel schützt Sie vor Verletzungen beim Abnehmen gebrauchter Klingen vom Griff.

Paßt auf Handgriffe Nr. 3 und 4.

Typ	Hersteller-Nr.	VE	REF	Preis VE
einzel steril verpackt	5502	50 Stück	I1 0002	
unsteril	5505	100 Stück	I1 0003	

SPEZIAL-SKALPELL „POST MORTEM“ *Swann-Morton®*

Kräftige Skalpellgriffe mit besonders schnittkräftigen Kohlestahlklingen, unsteril.



POST MORTEM - PM8 SKALPELLGRIFF
Fig. 8, mit Vollgriff, einzeln verpackt. Edelstahl.

Länge	Hersteller-Nr.	VE	REF	Preis VE
120 mm	2609	1 Stück	I1 808	



POST MORTEM - PM60 SKALPELLKLINGEN - SPITZ
Spitze Form

Unsteril, einzeln peelverpackt.

Länge	Hersteller-Nr.	VE	REF	Preis VE
70 mm	2560	50 Stück	I1 6060	



POST MORTEM - PM60 SKALPELLKLINGEN - RUND
Runde, geballte Form.

Unsteril

Länge	Hersteller-Nr.	VE	REF	Preis VE
70 mm	2561	50 Stück	I1 6061	



POST MORTEM - PM40 SKALPELLGRIFF
Kräftige Form

Klingenbefestigung durch anschrauben, aus Spritzgußmetall.

Länge	Hersteller-Nr.	VE	REF	Preis VE
120 mm	2653	1 Stück	I1 4040	



POST MORTEM - PM40 SKALPELLKLINGEN
Spitze Form

Unsteril

Länge	Hersteller-Nr.	VE	REF	Preis VE
85 mm	2551	10 Stück	I1 4041	



STIEFEL BIOPSY PUNCH HAUTSTANZE

- Zur operativen Entnahme von Hautproben
- Hervorragender Stanzschliff
- Einzeln steril verpackt

Durchmesser	PZN	VE	REF	Preis VE
2,0 mm	03498868	10 Stück	I4 1002	
3,0 mm	03547070	10 Stück	I4 1003	
3,5 mm	04918083	10 Stück	I4 10035	
4,0 mm	03547087	10 Stück	I4 1004	
5,0 mm	03498874	10 Stück	I4 1005	
6,0 mm	03547093	10 Stück	I4 1006	
8,0 mm	03498880	10 Stück	I4 1008	



KAI BIOPSY PUNCH HAUTSTANZE

In der medizinischen Diagnostik ist die histopathologische Bewertung des Gewebes nach wie vor wichtig. Als steriles Einmalinstrument ist eine Biopsy Punch Hautstanze unersetzlich. Es wird ein repräsentativer Querschnitt der Cutis geliefert. Extrem scharfe Edelstahl-Schneide, ergonomischer Griff, leicht zu handhaben, steril verpackt.

Durchmesser	PZN	VE	REF	Preis VE
1,0 mm	04637562	20 Stück	I4 00101	
1,5 mm	04637579	20 Stück	I4 00151	
2,0 mm	03010542	20 Stück	I4 00201	
2,5 mm	11644976	20 Stück	I4 00251	
3,0 mm	03010559	20 Stück	I4 00301	
3,5 mm	03010565	20 Stück	I4 00351	
4,0 mm	03010631	20 Stück	I4 00401	
5,0 mm	03010654	20 Stück	I4 00501	
6,0 mm	03010660	20 Stück	I4 00601	
8,0 mm	03010677	20 Stück	I4 00801	

FARODERM BIOPSY PUNCH / HAUTSTANZE

Faroderm Hautstanzen zeichnen sich durch eine extrem scharfe Edelstahlschneide aus und eignen sich optimal zur diagnostischen Entnahme

von definierten Hautbiopsien, z.B. bei:

- Kutanen Neoplasien
- Melanocytären Nävi
- Bullösen Erkrankungen
- Entzündlichen Dermatosen
- Seborrhoischen Keratosen

Therapeutisch, zur Entfernung von z.B.:

- Tätowierungen
- Fremdkörpereinsprengungen
- Talgretentionszysten
- Zecken
- Pannikulitis

Die zylinderförmige Schneide der Faroderm Hautstanze wird auf die anästhesierte Haut aufgesetzt und unter Rotation durch Epidermis und Cutis bis zur Subcutis getrieben. Es resultiert eine standardisierte, exakte Hautprobe des gesamten Hautquerschnitts, ideal für den Histologen.

Vorteile der Faroderm Hautstanzen:

- Extrem scharfe Edelstahlschneide
- Weißer, fein geriffelter Griff für eine präzisere Führung und Kontrolle bei der Hautbiopsie
- Größenangabe auf jedem Griff
- Made in Germany

- Steriles Einmalinstrument mit Schutzkappe
- Sterilisiert mit Gamma-Strahlen, d.h. kein Einsatz von Ethylenoxid
- Sehr guter Preis und Qualität
- Abrechenbar als Sprechstundenbedarf



Durchmesser	PZN	VE	REF	Preis VE
2,0 mm	11293666	10 Stück	I4 902	
3,0 mm	11293672	10 Stück	I4 903	
4,0 mm	11293695	10 Stück	I4 904	
5,0 mm	11293703	10 Stück	I4 905	
6,0 mm	11293726	10 Stück	I4 906	
8,0 mm	11293732	10 Stück	I4 908	



- 2,0 mm
I4 100200
- 3,0 mm
I4 100300
- 3,5 mm
I4 100350
- 4,0 mm
I4 100400
- 5,0 mm
I4 100500
- 6,0 mm
I4 100600
- 8,0 mm
I4 100800



MEDIWARE BIOPSY HAUTSTANZEN

Für schonende Gewebe- und Hautproben.

Die mediware BIOPSY HAUTSTANZEN sind besonders scharf geschliffen, in Edelstahl-Qualität. Mit aufsetzbarer Schutzkappe, sicher gegen Verletzungen beim Entsorgen. In der Spenderpackung mit je 10 Stanzen, einzeln steril verpackt. Umkarton: 10 x 10 Stück.

Durchmesser	PZN	VE	REF	Preis VE
2,0 mm	03805916	10 Stück	I4 100200	
3,0 mm	03805951	10 Stück	I4 100300	
3,5 mm	03805968	10 Stück	I4 100350	
4,0 mm	03805974	10 Stück	I4 100400	
5,0 mm	03805980	10 Stück	I4 100500	
6,0 mm	03805997	10 Stück	I4 100600	
8,0 mm	03806005	10 Stück	I4 100800	
Promo-Packung, mit je einer Stanze pro Größe		7 Stück	I4 100000	

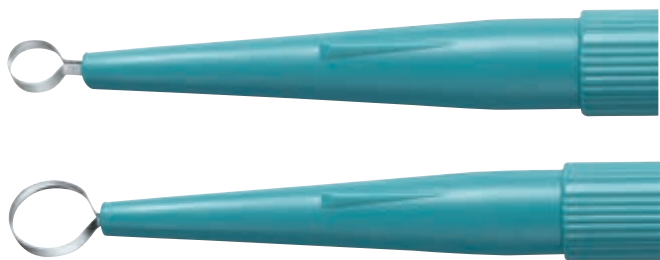

KAI HAUTCURETTEN

Mit besonders hochwertiger, gutschneidender Rundklinge. Einzeln steril verpackt.

Durchmesser	PZN	VE	REF	Preis VE
2,0 mm	08828744	20 Stück	14 4022	
3,0 mm	08828750	20 Stück	14 4033	
4,0 mm	03690034	20 Stück	14 4044	
5,0 mm	08828767	20 Stück	14 4055	
7,0 mm	03690732	20 Stück	14 4077	



FARODERM CURETTE / HAUTKÜRETTE

Faroderm Hautküretten ermöglichen eine präzise und schonende Gewebeerntfernung. Die einseitig und extrem scharf geschliffene Schnittkante aus gehärtetem Edelstahl ermöglicht eine optimale Kürettage. Weitere Einsatzmöglichkeiten sind z.B. die medizinische Fuß- und Nagelpflege, z. B. beim Entfernen von Nagelhaut oder auch zur Ausbesserung in der Nagelmodelage. Durch den praktischen Griff und durch die verschiedenen Größen von 4 mm und 7 mm kann man kleine Stellen gezielt und genau schaben, kratzen, punktuell entfernen oder formen.

Vorteile der Faroderm Hautküretten:

- Extrem scharfe Schneide
- Ergonomischer Penholder-Griff mit Fingermulden für präzises und kontrolliertes Schneiden
- Made in Germany
- Steriles Einmalinstrument mit Schutzkappe
- Sterilisiert mit Gamma-Strahlen, d.h. kein Einsatz von Ethylenoxid
- Sehr guter Preis und Qualität

Die Faroderm Curette eignet sich z. B. für die Curettage von:

- Basalzellkarzinomen
- Vulgären Warzen
- Seborrhoischen Warzen
- Mollusca contagiosa
- Solaren Keratosen
- Epidermalen Nävi
- Nävus sebaceus

sowie:

- Zur Gewebentnahme für diagnostische Zwecke
- Zum chirurgischen Debridement

Durchmesser	PZN	VE	REF	Preis VE
4,0 mm	11293749	10 Stück	14 804	
7,0 mm	11293755	10 Stück	14 807	



STIEFEL HAUTCURETTE

Steriles präzises Einmalinstrument zur sauberen und schonenden Curettage.

Extrem scharfe Edelstahlschneide, ergonomischer Griff, einsetzbares OP-Feld durch ringförmige Schneide.

Durchmesser	PZN	VE	REF	Preis VE
4,0 mm	04333773	10 Stück	14 5004	
7,0 mm	04333796	10 Stück	14 5007	



EINWEGBEUTEL ABSAUGBEHÄLTER

Immer wieder beklagen sich Anwender von Absaugpumpen über das aufwändige Reinigen und Autoclavieren von benutzten Absaugbehältern. Jetzt gibt es eine neue ideale Lösung: ein flexibler stabiler Einwegbeutel, verbunden mit einem festen Deckel mit Anschlüssen und Auf-/Zu-Verschlässen. Der Absaugbeutel ist komplett mit Bakterienfilter und Überlaufventil ausgestattet, so dass der komplette Beutel nach Befüllung entsorgt werden kann. Danach wird einfach ein neuer Beutel angeschlossen. Mit einem Tandemkonnektor auf dem Deckel können mehrere Beutel hintereinander geschaltet werden, um das gesamte Absaugvolumen zu erhöhen. Hier bieten sich erhebliche Kosteneinsparpotentiale und die Gefahr der Kontamination entfällt. Dieses neue System passt auf die in der Tabelle aufgeführten Absaugpumpen und ist ideal für vorhandene Zentral-Absaugsysteme.

Technische Daten:
 Pumpen-Anschluss: Ø 9,0 bis 10,0 mm, inkl. Zu/Offen-Schalter
 Patienten-Anschluss: Ø 14,0 bis 15,5 mm
 Bypass-Anschluss: Ø 8,0 bis 9,2 mm
 Max. Vakuum: - 750 mbar / - 570 mm Hg
 Graduierung/Genauigkeit: je 50 ml / ± 50 ml
 Schlauchdurchmesser: mindestens 6,0 x 9,0 mm empfohlen 8,0 x 11,0 mm

Typ	Für	Volumen	VE	REF	Preis VE
Container - wiederverwendbar	Zentral-Absaugsysteme und LT1000	1000 ml	1 Stück	M1 61001	
Container - wiederverwendbar	New Askir 230-12 BR, Hospivac 350 und 400	2000 ml	1 Stück	M1 62001	
Container - wiederverwendbar	Hospivac 350 und 400	3000 ml	1 Stück	M1 63001	
Absaugbeutel mit Deckel - Einweg	Zentral-Absaugsysteme und LT1000	1000 ml	5 Stück	M1 61000	
Absaugbeutel mit Deckel - Einweg	New Askir 230-12 BR, Hospivac 350 und 400	2000 ml	5 Stück	M1 62000	
Absaugbeutel mit Deckel - Einweg	Hospivac 350 und 400	3000 ml	5 Stück	M1 63000	



BETT - ABDECKFOLIE

Zum staubfreien Abdecken fertig vorbereiteter Betten empfiehlt sich diese leichte Folie aus Polyethylen. Ideal für die bessere Hygiene und gegen das Verschmutzen. Passen auf alle gebräuchlichen Bettentypen. Rolle = 200 Abrisse. Format je Haube: 320 x 95 cm.

Typ	VE	REF	Preis VE
Bettabdeckung	1 Rolle	H7 70376	



PATIENTEN TRAGETASCHEN

Für das Eigentum der Patienten bei sofortiger Einweisung. Mit Schriftfeld für Patientendaten. Aus umweltfreundlicher PE-Folie, wiederverwendbar.

Typ	Größe	VE	REF	Preis VE
Tragetaschen	57 x 50 cm	250 Stück	I2 0210	

NEW ASKIR 30



NEW ASKIR 30 ABSAUGPUMPE

- Tragbares Netzgerät für die nasale, orale und tracheale Aspiration.
- Betriebsdauer max. 120 Minuten, danach 60 Minuten Abkühlzeit.
- Ideal für den Heimgebrauch, da leicht zu transportieren.
- Alle Normen der aktuellen EU-Sicherheitsstandards werden erfüllt.
- Mit 1 Liter Kunststoffbehälter (autoclavierbar), mit Überlaufventil, regulierbare Saugleistung und Vakuumanzeige.
- Komplett mit Saugschlauchkonnector, Absaugkatheter, Filter und 1 Liter Behälter.
- Das Stativmodell ist mit 2 x 2 Liter Behältern ausgestattet.
- Als Tisch- und Stativgerät (auf Rollen) lieferbar.

Spannung: 230 V/WE
 ISO 10079-1: Hochvakuum, hohe Flussrate
 max. Vakuum: -80 kPa (-0,8 bar)
 max. Saugleistung: 40 l/min
 Einsatzdauer: 120 min. ON, danach 60 min. OFF.
 Gewicht: 3,6 kg
 Format: 350 x 210 (H) x 180 mm
 Gewicht mit Stativ: 6,2 kg
 Format mit Stativ: 320 x 995 (H) x 305 mm

**STATIVMODELL
 ASKIR C30
 ABSAUGPUMPE**
 inklusive 2 x 2 Liter
 autoklavierbare
 Kunststoffbehälter.

Typ	VE	REF	Preis VE
New Askir 30	1 Stück	M1 310100/02	
Askir C30, Stativmodell	1 Stück	M1 310250	



ZUBEHÖR FÜR NEW ASKIR 30 UND NEW ASKIR 230-12 BR

Typ	VE	REF	Preis VE
Absaugbehälter - 1 Liter, mit Deckel und Überlaufsicherung, autoclavierbar bis 120 °C	1 Stück	M1 210001	
Absaugbehälter - 2 Liter, mit Deckel und Überlaufsicherung, autoclavierbar bis 120 °C	1 Stück	M1 210351	
Dichtungsring für Absaugbehälter paßt auf alle 3 Größen, autoclavierbar bis 120 °C	1 Stück	M1 210354	
Bakterienfilter mit Silikon-Schlauchset	1 Stück	M1 SP0036	
Antibakterieller Ersatzfilter, einzeln	1 Stück	M1 SP0046/01	

NEW ASKIR 230-12 BR



NEW ASKIR 230-12 BR ABSAUGPUMPE

- Kombiniertes Netz-/Akkugerät (auch für Autozigarettenanzünder), ideal für den mobilen Einsatz auf Stationen, bei Notfällen und Zuhause.
- Mit eingebautem Automatiksystem, welches die Spannung und den Akkubetrieb regelt. Netzbetrieb bei gleichzeitiger Ladung möglich.
- LED-Anzeigen für Betrieb, Ladezustand und Ladezeit.
- Stabiles Kunststoffgehäuse, inkl. 1 Liter Kunststoff-Absaugbehälter (autoclavierbar), mit Überlaufventil und Saugregler, Saugschlauch, Konnektor, Absaugkatheter und Filterplättchen.

Spannungsversorgung: 100 - 240 V ~ / 50/60 Hz
 PB Batterie 12 V 4 A oder
 12 V 1,9 A Autobatterie

Klassifizierung UNI EN ISO 10079-1:
 Max. Vakuum: hohes Vakuum / geringer Flow
 -75 kPa (- 0,75 bar)

Saugleistung: max 16 l/min

Haltbarkeit der Batterie: 80 min.

Ladezeit der Batterie: 240 min.

Gewicht: 3,5 kg

Format: 350 x 210 x 180 mm



Typ	VE	REF	Preis VE
New Askir 230-12 BR	1 Stück	M1 310200/01	



DCT DISPOSABLE CATHETERS + TUBES

DCT GROSSLUMEN ABSAUGKATHETER

Kurze Form, 20 cm lang, CH. 26, steril.

Dieser Spezial-Einweg-Absaugkatheter ist eine ideale Alternative zu den teuren Hart-Absaugkathetern, die sterilisiert werden müssen.

Typ	UK	VE	REF	Preis VE
Grosslumen-Katheter	400 Stück	25 Stück	F5 5255	

DCT

DISPOSABLE CATHETERS + TUBES



DCT - Einwegkatheter - es gibt keine Besseren!

DCT Katheter haben **unübertroffene Vorteile:**

- Farbcodierte Trichter zur sicheren Identifikation der Größe,
- Innengerippte Trichter sorgen für einen besonders dichten Anschluß an Konnektoren und Verbindungsschläuchen.

Die Markierung auf dem Trichter zeigt die Lage der Katheterspitze an. Besonders weiche, abgerundete Spitze mit geringstem Trauma, weiche, satinierte Katheteroberfläche für die angenehme Passage. Aus thermosensitivem, medizinischem PVC-Schlauch.

Bei Erwärmung auf Körpertemperatur wird das Material besonders schmiegsam und formt sich den Körperkonturen an. Gassterile Peelverpackung in der praktischen Stationsverpackung zum schnellen Entnehmen.

Nach GMP-Regeln hergestellt. Alle DCT-Absaugkatheter geben dem Anwender besten Komfort beim Absaugen aus Mund, Rachen und Bronchien. Sie verhindern Verletzungen der empfindlichen Schleimhäute.

Ideal: Die praktischen Packungen sind von vorn zu öffnen, leicht zu stapeln und zu erkennen.

Mehrsprachig beschriftet.



Schlauch- äußerer Durchmesser (mm)					Tube - outer diameter (mm)				
2.0	2.7	3.3	4.0	4.7	5.3	6.0	6.7	7.3	
CH 06	CH 08	CH 10	CH 12	CH 14	CH 16	CH 18	CH 20	CH 22	



DCT

DISPOSABLE CATHETERS + TUBES

DCT TRACHEOSTOMIE KATHETER - STERIL -

Ein spezieller, kurzer Absaugkatheter für Tracheostoma-Patienten. Einzel steril verpackt. Besonders weicher, medizinischer Kunststoff mit 2 seitlichen Augen gegen das Festsaugen. Länge 25 cm, farbcodiert.

Größe	PZN	UK	VE	REF	Preis VE
CH 16	04639087	600 Stück	50 Stück	H7 0016	





DCT DISPOSABLE CATHETERS + TUBES

DCT ABSAUGKATHETER - GERADE -

- 53 cm Länge
- Gerade Spitze
- Zentrale Öffnung
- 2 seitliche, versenkte, gratfreie Augen
- Einzeln steril verpackt

Spenderkarton: 50 Stück / 30 Stück



HMV-Gruppe: 01.99.01.0xxx

Größe	PZN	UK	VE	REF	Preis VE
CH 06	02847580	600 Stück	50 Stück	F5 0103	
CH 08	02847597	600 Stück	50 Stück	F5 0104	
CH 10	02847605	600 Stück	50 Stück	F5 0101	
CH 12	02847611	600 Stück	50 Stück	F5 0105	
CH 14	02847628	600 Stück	50 Stück	F5 0106	
CH 16	02847634	600 Stück	50 Stück	F5 0109	
CH 18	02847640	600 Stück	50 Stück	F5 0111	
CH 20	14294436	360 Stück	30 Stück	F5 0112	



DCT DISPOSABLE CATHETERS + TUBES

DCT ABSAUGKATHETER - GEBOGEN -

- 53 cm Länge
- Gebogene Spitze
- Zentrale Öffnung
- 2 seitliche, versenkte, gratfreie Augen
- Einzeln steril verpackt

Spenderkarton: 50 Stück

HMV-Gruppe: 01.99.01.0xxx

Größe	PZN	UK	VE	REF	Preis VE
CH 10	02847686	600 Stück	50 Stück	F5 0102	
CH 12	02847692	600 Stück	50 Stück	F5 0107	
CH 14	02847700	600 Stück	50 Stück	F5 0108	
CH 16	02847717	600 Stück	50 Stück	F5 0110	





ATEMKALK

gekörnte Qualität mit Korngrößen von 3 mm Ø.

Die große Oberfläche und Struktur sorgt für die optimale Aufnahme des Kohlendioxides. Bei Erschöpfung wird das Granulat violett, so dass ein rechtzeitiges Auswechseln sicher ist.

Geeignet für alle Anästhesie- und Beatmungsgeräte.

Typ	VE	REF	Preis VE
Atemkalk, 4,5 kg	1 Stück	H7 75000	



REDON WUND-DRAINAGESYSTEM LARGE-LOCK

- Vorevakuierte Saugflaschen
- Large-Lock-Ansatz und Verbindungsschlauch
- Große Vakuumanzeige
- Stufenkonnektor
- Aufhängung
- Doppelt graduiert
- Einzeln steril verpackt

Redon-Set - 200 ml

Mit Large-Lock-Anschluss, Verbindungsschlauch und Stufenkonnektor, einzeln steril verpackt.

Redon Ersatzflasche - 200 ml

Mit Large-Lock-Anschluss, einzeln steril verpackt.

Typ	Volumen	VE	REF	Preis VE
Redon-Set	200 ml	60 Stück	H7 22003	
Ersatzflasche	200 ml	60 Stück	H7 22004-LL	



DCT DISPOSABLE CATHETERS + TUBES

DCT SAUG-VERBINDUNGSSCHLÄUCHE

- Mit glatter Innenwand
 - Knickschutz
 - Verlängerungsadapter
 - 2 x Universalkonus
- Einzeln steril verpackt.

Länge	UK	VE	REF	Preis VE
2,5 m	50 Stück	1 Stück	H7 1211900	



PLEURAPUNKTIONS-SET

Komplett mit:

- 50 ml Perfusionsspritze
- Punktionskanüle
- Dreiwegehahn
- Geschlossener Auffangbeutel
- Doppelt steril verpackt

Typ	UK	VE	REF	Preis VE
Pleurapunktions-Set	50 Stück	1 Stück	H7 4800000	



OP-SCHLEIMABSAUGER MUCUS

Einzeln steril verpackt, mit Doppelkammer.

Größe	UK	VE	REF	Preis VE
CH 10	100 Stück	25 Stück	H7 6310300	
CH 12	100 Stück	25 Stück	H7 6312300	
CH 14	100 Stück	25 Stück	H7 6314300	

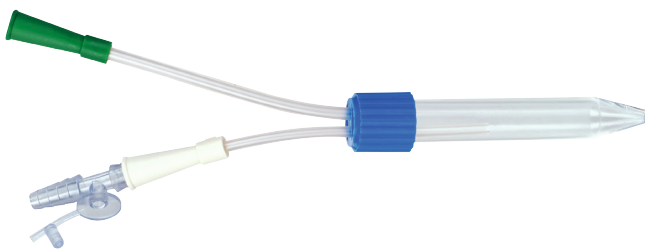

TRACHEAL SAUGSET

Mit Universal-Ansatz, Unterbrechungsventil und abnehmbarer Schraubkappe, einzeln steril verpackt.

Typ	UK	VE	REF	Preis VE
Trachealsaugset	50 Stück	1 Stück	H7 98000	



ABSAUGUNTERBRECHER STERIL

Mit Verschlussstopfen zur Regelung der Absaugleistung. Wird zwischen Absaugkatheter und Verbindungsschlauch geschaltet. Einzeln steril verpackt.



Typ	HMV	PZN	UK	VE	REF	Preis VE
Absaugunterbrecher	15.99.99.003	04043880	1000 Stück	100 Stück	F5 60000	



ORIGINAL medispat

MEDISPAT CLEAN HOLZMUNDSPATEL EINZELN

- Diese Spatel werden vor dem Verpacken zusätzlich sterilisiert, daher keimreduziert zum Schutz Ihrer Patienten und für Ihre Sicherheit
- Einzeln in Papier eingeseigelt
- Splitterfreie Qualität

Format = 150 x 18 mm

Maße	PZN	UK	VE	REF	Preis VE
150 x 18 mm	00084988	5000 Stück	50 Stück	G8 150	



MUNDSPATEL

- Aus weißem Polystyrol
- Medizinisch unbedenklich, 100 % cadmiumfrei

Maße	VE	REF	Preis VE
150 x 18 mm	1500 Stück	G8 2708	



ORIGINAL
medispat

MEDISPAT CLEAN HOLZMUNDSPATEL
im 100er Dispenser keimreduziert

Diese Holzmundspatel werden vor dem Verpacken sterilisiert, daher keimreduziert zu Ihrer Sicherheit und der Ihrer Patienten!

Maße	PZN	UK	VE	REF	Preis VE
150 x 18 mm	05956424	5000 Stück	100 Stück	G8 0101	



ORIGINAL
medispat

MEDISPAT HOLZMUNDSPATEL STANDARD

Die preiswerte, splitterfreie Qualität.
Nicht sterilisiert.
Format: 150 x 18 mm.

Typ	PZN	UK	VE	REF	Preis VE
Standard	04228987	5000 Stück	100 Stück	G8 0100	



ORIGINAL
medispat

MEDISPAT HOLZMUNDSPATEL ECOPACK

Praktisch und Preiswert!
Die bewährten Medispat Holzmundspatel in der idealen 500er Spenderpackung. Nicht sterilisiert
Format: 150 x 18 mm.

Typ	PZN	UK	VE	REF	Preis VE
Eco-Pack	01313362	5000 Stück	500 Stück	G8 0501	



meditip

MEDITIP CLEAN WATTETRÄGER BIG

- Einseitig besonders großer Wattekopf Ø 10 mm,
 - ideal zum Tupfen, Säubern und Jodieren
- Diese Watteträger wurden zu Ihrer Sicherheit gammabestrahlt!
Beutel: 50 Stück

Länge	PZN	UK	VE	REF	Preis VE
150 mm		4000 Stück	1000 Stück	G8 120	
200 mm	05956447	3000 Stück	750 Stück	G8 0220	



medikitip

MEDITIP CLEAN WATTETRÄGER mit einseitigem Wattekopf

- Holzschaft Ø = 2,2 mm
- Kleinem Wattekopf Ø = 4 mm
- Fest gewickelte Spitzenqualität

Diese Watteträger werden vor dem Verpacken sterilisiert -daher keimreduziert zu Ihrer Sicherheit und der Ihrer Patienten!

Beutel: 100 Stück
Packung: 1000 Stück

Länge	PZN	UK	VE	REF	Preis VE
150 mm	05956482	30000 Stück	1000 Stück	G8 0215	
230 mm	05956430	20000 Stück	1000 Stück	G8 0223	



medikitip

MEDITIP DUO WATTETRÄGER mit beidseitigem Wattekopf

Diese Watteträger werden vor dem Verpacken sterilisiert -daher keimreduziert zu Ihrer Sicherheit und der Ihrer Patienten!

Beutel: 100 Stück
Packung: 2400 Stück

Länge	PZN	UK	VE	REF	Preis VE
75 mm	02171473	24000 Stück	2400 Stück	G8 115	

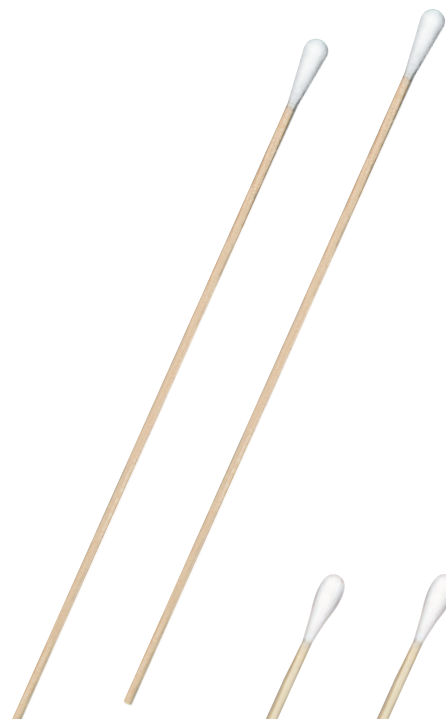

HOLZWATTETRÄGER FÜR ABSTRICHE mit kleinem Baumwollkopf

Wattkopf Ø 4 mm
Holzstab Ø 2,5 mm

Typ	Länge	PZN	VE	REF	Preis VE
einzel steril	150 mm	12602543	1000 Stück	G8 112298	
unsteril	150 mm		3000 Stück	G8 112191	

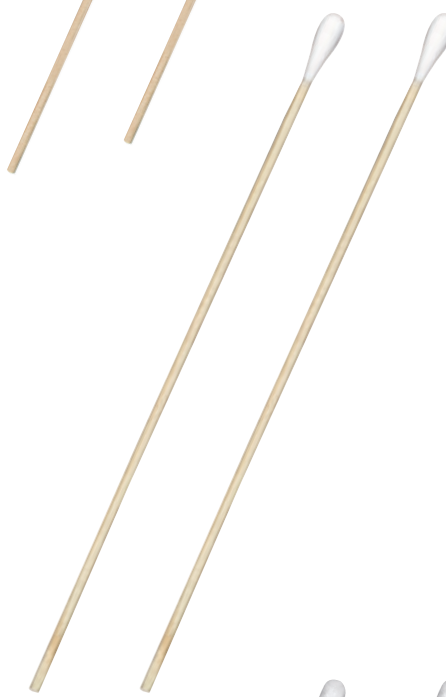

HOLZWATTETRÄGER DUO FÜR ABSTRICHE mit kleinem Baumwollkopf

paarweise steril verpackt.
Wattkopf Ø 4 mm
Holzstab Ø 2,2 mm

Typ	Länge	UK	VE	REF	Preis VE
paarweise steril	150 mm	15 x 200 Stück	100 x 2 Stück	G8 112400	



KUNSTSTOFF WATTETRÄGER mit kleinem Baumwollkopf

Baumwollkopf Ø 4 mm
Kunststoffstab Ø 2 mm

Typ	Länge	VE	REF	Preis VE
einzel steril	146 mm	1000 Stück	G8 112498	
unsteril	146 mm	3000 Stück	G8 112491	

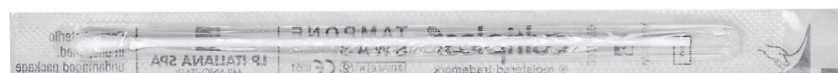



KUNSTSTOFF WATTETRÄGER DACRON
mit kleinem Kunstseidenkopf (DACRON)

Kunstseidenkopf Ø 4 mm
Kunststoffstab Ø 2 mm

Typ	Länge	VE	REF	Preis VE
einzel steril	146 mm	1000 Stück	G8 112598	
unsteril	146 mm	3000 Stück	G8 112591	

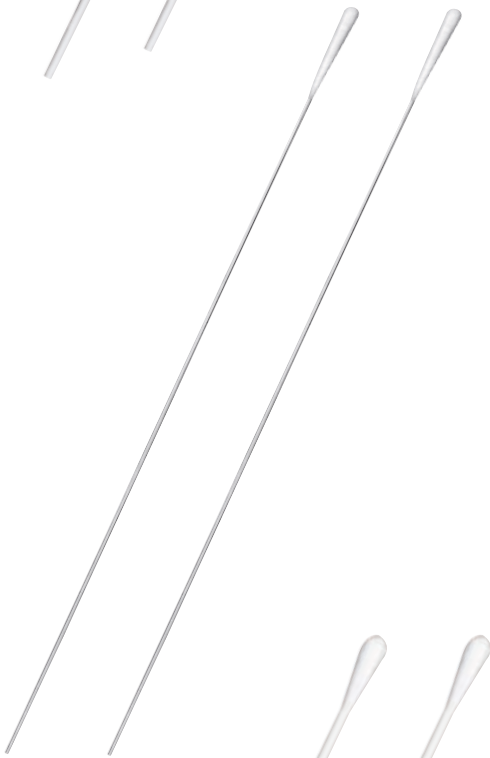

METALL WATTETRÄGER
mit kleinem Baumwollkopf

Flexibel und biegsam. Extra dünn, ideal für Harnröhren-Abstriche.
Wattkopf Ø 2,5 mm,
Metallstab Ø < 1 mm

Typ	Länge	VE	REF	Preis VE
einzel steril	150 mm	100 Stück	G8 112698	
unsteril	150 mm	3000 Stück	G8 112691	



PURITAN KUNSTSTOFF WATTETRÄGER

Mit kleinem Polyesterkopf und Kunststoff-Träger, biegsam, chemisch absolut neutral.
Ideal für die Verwendung in Diagnostik-Sets.
Polyesterkopf Ø 5,16 mm

Typ	Länge	UK	VE	REF	Preis VE
einzel steril	150 mm	1000 Stück	100 Stück	G8 1301265	





medistix

MEDISTIX WATTETRÄGER

- Holz Ø = 3 mm
- Ungespitzt
- Ohne Wattekopf



Länge	PZN	UK	VE	REF	Preis VE
150 mm		1500 Stück	100 Stück	G8 0104	
200 mm		1600 Stück	100 Stück	G8 0105	
300 mm	05956720	2000 Stück	100 Stück	G8 0106	



ORIGINAL medispats

MEDISPAT CERVIX CLEAN HOLZ-ABSTRICHSPATEL

Herz-Finger-Form

Aus splitterfreiem Holz. Diese Spatel werden vor dem Verpacken zu Ihrer Sicherheit sterilisiert, dadurch keimreduziert.

Typ	Länge	UK	VE	REF	Preis VE
Holz	180 mm	2400 Stück	100 Stück	G8 0102	



CERVIX ABSTRICHSPATEL

Herz-Finger-Form

Aus bruchfestem, biegsamen, hygienischem Kunststoff.

Typ	Länge	VE	REF	Preis VE
Kunststoff	180 mm	1000 Stück	B3 133012	

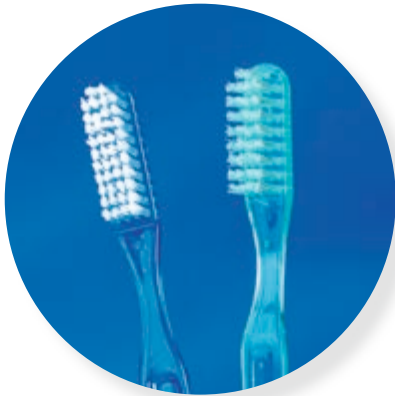

MEDIWARE EINMAL-ZAHNBÜRSTEN

Jetzt sowohl „mit“ als auch „ohne“ Zahnpulver lieferbar!
Die mit Zahnpulver beschichteten Zahnbürsten sind ideal für Intensivstationen, Pflegeheime, Zahnärzte, Hotels etc.

- Einzel hygienisch eingeschiegelt.

Typ	UK	VE	REF	Preis VE
mit Zahnpulver	2000 Stück	100 Stück	H7 302	
ohne Zahnpulver	2000 Stück	100 Stück	H7 303-ECO	

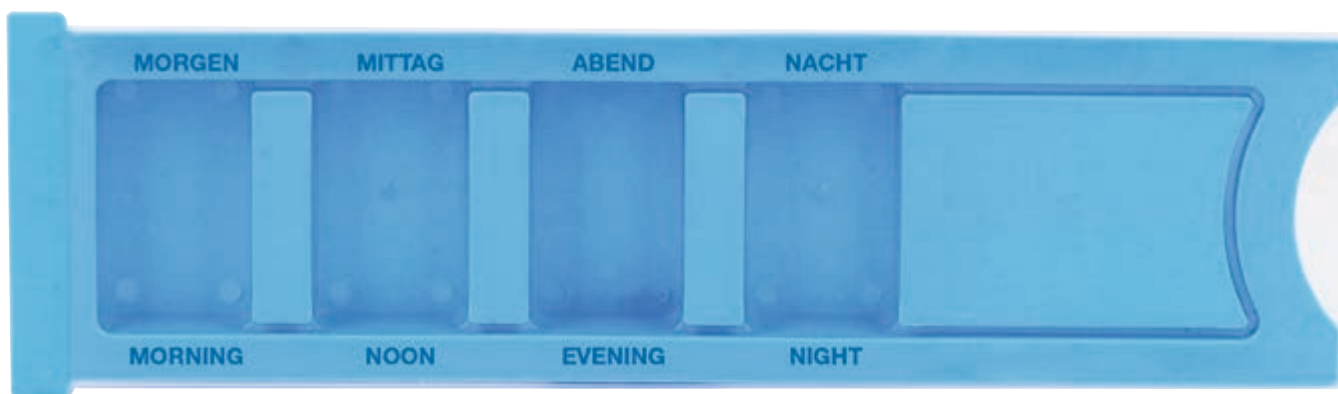

MEDIKAMENTEN-DISPENSER

mit Schiebedeckel

Für die richtige Abgabe der Medikamente, Unterteilung vierfach mit Schriftfeld für Patientendaten. In weiß bzw. blau lieferbar.

Größe: 225 x 63 mm

Typ	PZN	UK	VE	REF	Preis VE
Dispenser blau	15385388	250 Stück	1 Stück	H7 25	
Dispenser weiß	15385394	250 Stück	1 Stück	H7 25-WEIß	



TABLETT FÜR DISPENSER

Geeignet für 19 Dispenser und 19 Einnehmegläschen
Einzeln verpackt.

Typ	UK	VE	REF	Preis VE
Dispenser-Tablett	30 Stück	1 Stück	H7 251	



MEDIKAMENTEN EINNEHMEBECHER

Flexibel, graduiert, Polypropylen. Ohne Deckel.
Volumen: 30 ml, Beutel: 75 Stück

Farbe	Volumen	VE	REF	Preis VE
transparent	30 ml	3750 Stück	H7 8005	
blau	30 ml	3750 Stück	H7 8005B	
gelb	30 ml	3750 Stück	H7 8005GE	
grün	30 ml	3750 Stück	H7 8005GR	
rot	30 ml	3750 Stück	H7 8005R	

DECKEL

Für Medikamenten-Einnehmebecher (H7 8005 und farbig)
Beutel: 750 Stück

Farbe	VE	REF	Preis VE
weiß	3750 Stück	H7 8006	



MEDIKAMENTEN EINNEHMEBECHER ECO

Glasklar und flexibel, leichte Ausführung mit Bördelrand. Ohne Deckel. Volumen: 30 ml, Beutel: 75 Stück

Farbe	Volumen	VE	REF	Preis VE
transparent	30 ml	3750 Stück	H7 8005-ECO	
grün	30 ml	3750 Stück	H7 8005GR-ECO	

DECKEL ECO

Für Medikamenten-Einnehmebecher ECO.
Beutel: 100 Stück

Farbe	VE	REF	Preis VE
weiß	4000 Stück	H7 8006-ECO	



servocare
NÜTZLICHES FÜR DEN ALLTAG

SERVOCARE SCHNABELTRINKBECHER

Aus Polypropylen, kochfest, milchig-transparent.

Typ	Volumen	UK	VE	REF	Preis VE
Schnabeltrinkbecher, ohne Deckel	250 ml	250 Stück	1 Stück	I8 2521	
Deckel mit runder Öffnung Ø = 4 mm		250 Stück	1 Stück	I8 2523	
Deckel mit runder Öffnung Ø = 12 mm		250 Stück	1 Stück	I8 252580	
Deckel mit ovaler Öffnung Ø = 8 x 4 mm		250 Stück	1 Stück	I8 2527	



servocare
NÜTZLICHES FÜR DEN ALLTAG

SERVOCARE TRINKBECHER

Der handliche Trinkbecher mit auswechselbarem Greifhalter. Die großen abgerundeten Greifschlaufen erlauben auch arthritischen Händen einen sicheren Halt. Inkl. 2 Deckel mit unterschiedlichen Tüllen, graduiert, wiederverwendbar.

Volumen: 250 ml

Farbe	Volumen	VE	REF	Preis VE
milchig	250 ml	1 Stück	M1 4262	
türkis	250 ml	1 Stück	M1 4262-T	
rot	250 ml	1 Stück	M1 4262-R	



SCHNABELTASSE

- Mit zwei Henkeln zum richtigen Anfassen
- Geringes Gewicht
- Autoklavierbar bis 130 °C
- Bruchsicher
- Volumen: 250 ml

Typ	Volumen	UK	VE	REF	Preis VE
Tasse	250 ml	60 Stück	1 Stück	I8 20040	



EINMAL TRINKBECHER MIT TÜLLE

Aus umweltneutralem, verbrennbaren Kunststoff, transparent, graduert.

Volumen: 175 ml

Typ	Volumen	VE	REF	Preis VE
Becher, ohne Deckel	175 ml	50 Stück	19 408	
Deckel mit Luftöffnung, schmale Trinktülle		50 Stück	19 411	
Deckel mit Luftöffnung, breite Trinktülle		50 Stück	19 412	



TRINKBECHER MIT WÄRMEANZEIGE

Bei diesem auslaufsicheren Trinkbecher verändert sich die Farbe von blau zu pink, wenn der Inhalt wärmer als 37,5 °C ist. Der Deckel ist einfach und sicher abzunehmen und hat eine zusätzliche Öffnung zum Einführen eines Trinkhalmes.

Volumen: 200 ml

Typ	Volumen	VE	REF	Preis VE
Trinkbecher	200 ml	1 Stück	M1 5769	



TRINKBECHER

Der Becher bietet Personen mit Greifeinschränkungen durch seine Rillenvertiefungen mehr Sicherheit. Komplet mit Deckel.

Volumen: 200 ml

Farbe	Volumen	VE	REF	Preis VE
transparent	200 ml	1 Stück	M1 5723	
blau	200 ml	1 Stück	M1 5723B	
gelb	200 ml	1 Stück	M1 5723I	
grün	200 ml	1 Stück	M1 5723E	
pink	200 ml	1 Stück	M1 5723F	



LEMON TIP MUND-ERFRISCHUNGSSTÄBCHEN

Ideal für die richtige Oralhygiene. Zur Befeuchtung des ausgetrockneten Mundes bei Patienten nach OP's, bei medikamentösen Therapien etc.

Besonders geeignet für Diabetiker, da ohne Zucker. Flexible Kunststoffstäbchen für den bequemen Einsatz in Mundwinkeln. Der Limonengeschmack sorgt für schnelle Erfrischung. Die verlängerte Form (150 mm) ist besonders komfortabel.

Lichtdicht im Beutel verpackt.
Beutel: 3 Stück, Packung: 25 Beutel
Umkarton: 10 Packungen

Kurze Form = 100 mm lang
Lange Form = 150 mm lang

Länge	PZN	VE	REF	Preis VE
100 mm	14357616	25 Beutel a 3 Stück	H7 1104	
150 mm	14357622	25 Beutel a 3 Stück	H7 1104-L	



servocare
NÜTZLICHES FÜR DEN ALLTAG

SERVOCARE TABLETTENMÖRSE

Dieser Tablettenmörser verwandelt Tabletten ohne großen Kraftaufwand in leichter schluckbares Tablettenpulver. Der große Griff des Mörsers eignet sich besonders für Personen mit eingeschränkter Handbeweglichkeit. Zusätzlich besitzt dieser praktische Mörser im Deckel ein Vorratsfach für Tabletten. Bis 90 °C spülmaschinenfest.

Typ	VE	REF	Preis VE
Tablettenmörser	1 Stück	M1 4132	



servocare
NÜTZLICHES FÜR DEN ALLTAG

SERVOCARE MED-BOX

Der Dosierer für die ganze Woche.

Der praktische Med-Box Spender enthält pro Tag einen herausnehmbaren Dosierer mit vier Einzelfächern für Ihre Tabletten: morgens - mittags - abends - nachts. Jetzt können Sie die Wochenration an Medikamenten vorbereiten und einfach nur morgens den entsprechenden Dosierer herausziehen. Automatisch fällt der Dosierer für den nächsten Tag nach, ein Vergessen wird unmöglich. Aus haltbarem Kunststoff mit 7 Einzeldosierern. - Im Karton verpackt. Nur in weiß lieferbar!

Typ	VE	REF	Preis VE
Med Box, weiß	1 Stück	M1 8450375	

EINNAHMELÖFFEL

Graduiert, aus weißem, bruchsicheren Kunststoff. Spülmaschinenfest.

Typ	Farbe	Volumen	VE	REF	Preis VE
Einnahmelöffel	weiß	15 ml	10 Stück	I8 250971	



TAGES-MEDIKAMENTENBEHÄLTER

Dieser handliche Dispenser hat einen auf Knopfdruck verschiebbaren Deckel; ein unbeabsichtigtes Öffnen und Verlust der Medikamente ist unmöglich. Die Fächer sind je nach Bedarf verstellbar. Durch die handliche Form überall mitnehmbar. Einzeln Karton verpackt. Größe: ca. L 130 x B 30 x H 25 mm

Typ	UK	VE	REF	Preis VE
Medikamentenbehälter	12 Stück	1 Stück	M1 53108	



servocare

NÜTZLICHES FÜR DEN ALLTAG



SERVOCARE PILL MATE MEDIKAMENTENHELFER

Dieser praktische Helfer vereinigt vier Funktionen in Einem:

Im oberen Teil befindet sich das Messer zum Teilen. Durch Drehen des unteren Teils pulverisieren Sie Medikamente, in der Mitte sind 2 Fächer zum Bevorraten und darunter ist Platz für das Einnehmen flüssiger Medikamente. Leichtes Halbieren, Teilen oder Pulverisieren von Medikamenten. Leicht, ideal zum Mitnehmen.

Maße: 65 x Ø 40 mm

Typ	PZN	UK	VE	REF	Preis VE
Medikamentenhelfer	15385402	24 Stück	1 Stück	M1 9936	



servocare

NÜTZLICHES FÜR DEN ALLTAG



SERVOCARE TABLETTENZERKLEINERER

Mit dem innenliegenden Messer zerkleinern Sie leicht und problemlos auch größere Tabletten durch einfachen Druck. Außerdem ist Platz vorhanden, weitere Tabletten zu bevorraten.

Maße: 83 x 33 x 25 mm (L x B x H)

Gewicht: 33 g

Typ	PZN	VE	REF	Preis VE
Tablettenzerkleinerer	15385419	1 Stück	M1 4130	



servocare
NÜTZLICHES FÜR DEN ALLTAG

SERVOCARE MEDIKAMENTEN WOCHENDISPENSER GROSS

Der Dispenser ist besonders pfiffig: Das handliche Tablett beinhaltet 7 herausklimbare Tagesdispenser mit 4 Klappdeckeln. So kann der Patient pro Tag lediglich diesen kleineren Dispenser mitnehmen. Im Krankenhaus oder im Altenheim kann der Gesamtdispenser eingesetzt werden.

Aus haltbaren Kunststoff, mit zweisprachiger Beschriftung, mit Tastsymbolen/Blindenschrift. Einzeln verpackt.

Typ	PZN	UK	VE	REF	Preis VE
Dispenser	00775391	12 Stück	1 Stück	M1 9938	

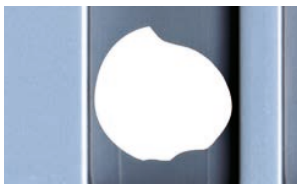

servocare
NÜTZLICHES FÜR DEN ALLTAG

SERVOCARE MEDIKAMENTEN WOCHENDISPENSER KLEIN

Der Dispenser beinhaltet 7 Tagesdispenser mit Klappdeckeln. Aus haltbaren Kunststoff, mit zweisprachiger Beschriftung, mit Tastsymbolen/Blindenschrift. Einzeln verpackt.

Typ	PZN	UK	VE	REF	Preis VE
Dispenser	00775385	24 Stück	1 Stück	M1 9939	



servocare
NÜTZLICHES FÜR DEN ALLTAG

SERVOCARE TABLETTENSTANZER

Der Tablettenstanzer ermöglicht ein einfaches Entnehmen von Tabletten aus Blisterverpackungen. Durch leichten Druck wird die Tablette aus der Blisterverpackung herausgedrückt.

Typ	VE	REF	Preis VE
Tablettenstanzer	1 Stück	M1 4131	



servocare

NÜTZLICHES FÜR DEN ALLTAG

SERVOCARE ZAHNPROTHESENDOSE

Mit Deckel und herausnehmbarem Siebeinsatz zum Abspülen der Prothesen.

Autoklavierbar bis 130 °C, bruchsicher.

Ideal für die hygienische Aufbewahrung von Zahnprothesen.

Farbe	VE	REF	Preis VE
Zahnprothesendose, einzeln im Beutel			
weiß	1 Stück	H7 21520	
blau	1 Stück	H7 21520-B	
rot	1 Stück	H7 21520-R	
grün	1 Stück	H7 21520-G	
Zahnprothesendose, einzeln im Karton			
weiß	1 Stück	H7 21520-1	

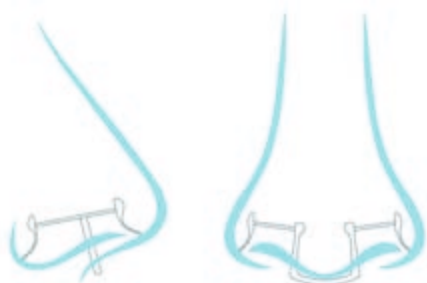

NOSA NASENFILTER

NOSA allergy filter ist ein einzigartiger Nasenfilter, der dicht schließt, durch den leicht durch geatmet werden kann und der schädliche Partikel wie folgende effektiv herausfiltert:

- Pollen
- Tierhaare
- Staub
- Schimmel

Die jahrelange Produktentwicklung führte zu einem patentierten Design, dass:

- Allergische Reaktionen reduziert
- Dicht verschließt
- Hocheffizienter Filter
- Komfortabel und diskret
- Leicht zu atmen



Typ	VE	REF	Preis VE
NOSA Nasenfilter	7 Stück	H7 170201	



NOSA PLUGS GERUCHSSCHUTZ

Der weltweit erste Schutz vor Gerüchen. NOSA Nasenstöpsel helfen diskret und effektiv bei unangenehmen Gerüchen, ohne die Atmung zu beeinträchtigen. Das patentierte Design entstand in langer Entwicklung und bietet diese Vorteile:

- Schutz vor unangenehmen Gerüchen
- Atemstrom kann frei fließen
- Diskret und komfortabel
- Innovatives Lamellendesign
- Frischer Mentholduft



TPE, frei von PVC, Latex und Phthalate



Typ	UK	VE	REF	Preis VE
NOSA Plugs Geruchsschutz	1500 Stück	50 Stück	H7 110903	
NOSA Plugs Geruchsschutz	1500 Stück	100 Stück	H7 110901	



MEDIWARE SPUCKBEUTEL

Spuckbeutel aus reißfestem Polyethylen; weiß, 11 cm großer Abschlussring als Mundstück, mit Kerben zum Einhängen des Beutels für sicheren Verschluss, Aufnahmekapazität ca. 1 Liter.

Idealer Einsatz für:

- Arztpraxen
- Krankenhäusern
- Rettungsdiensten
- Pflegeheimen

Durchmesser	PZN	UK	VE	REF	Preis VE
11 cm	12728959	400 Stück	25 Stück	H7 9000	



SPENDER FÜR MEDIWARE AUFFANGBEUTEL/SPUCKBEUTEL

Spender für Mediware Auffangbeutel/Spuckbeutel geeignet, für ca. 30 Auffangbeutel, aus weißem, lackierten Stahlblech.

Auch für Auffangbeutel anderer Hersteller, wie z. B. Hartmann, Asid Bonz, etc. geeignet.

Höhe: 22 cm

Breite: 13 cm

Tiefe: 14 cm

Typ	VE	REF	Preis VE
Spender für Mediware Auffangbeutel/Spuckbeutel	1 Stück	H7 9000SP	



SICSAC SPUCKBEUTEL HARTMANN

Der perfekte Auffangbeutel bei Übelkeit

Spuckbeutel aus reißfestem Polyethylen; 11 cm großer Abschlussring als Mundstück, mit Kerben zum Einhängen des Beutels für sicheren Verschluss; Aufnahmekapazität ca. 1 Liter; zur Entnahme steht ein praktischer Spender zur Verfügung.

Durchmesser	PZN	UK	VE	REF	Preis VE
11 cm	00805560	300 Stück	50 Stück	H2 9995861	



EINWEG SPUTUMBECHER

- Mit automatisch schließendem Klappdeckel
- Aus weißem Kunststoff
- Mit Schriftfeld für Patientendaten
- Ideal für Krankenhaus und Altenheim
- Volumen: 150 ml

Typ	Volumen	UK	VE	REF	Preis VE
Becher	150 ml	300 Stück	1 Stück	H7 5001	



MEDIWARE EINMAL-UNIVERSALSCHALE CLEAN

Mediware Einmal-Universalschale Clean aus Zellstoff, wasserbeständig, ungebleicht, nierenförmig.

Neu: Jetzt mit umweltverträglicher Papierbanderole gebündelt, zum leichten Entnehmen per 50 Stück aus dem Karton.

Größe: 250 x 140 x 50 mm (L/B/T)

Im praktischen Stapelkarton = 300 Stück.

Unterverpackt: 6 x 50 Stück



Typ	VE	REF	Preis VE
Zellstoff-Clean	300 Stück	G6 0501	



EINMAL-NIERENSCHALEN

Aus weißem, rückstandlos verbrennbarem und wasserfestem Material. Jetzt aus stärkerem und stabilerem Polypropylen mit höherem Gewicht.

Umkarton: 500 Stück

Länge: ca. 255 mm

Breite: ca. 140 mm

Tiefe: ca. 40 mm

Typ	UK	VE	REF	Preis VE
Polypropylen	500 Stück	100 Stück	19 0200	



EINWEG SCHALEN AUS ZELLSTOFF

Umweltfreundlich verbrennbar, wasserfest und preiswert. Ideal für Sets, als Ablage und Transport innerhalb des Hauses.

Maße	VE	REF	Preis VE
180 x 90 x 19 mm	1240 Stück	G6 1	
225 x 135 x 19 mm	840 Stück	G6 Z01130	
260 x 135 x 19 mm	450 Stück	G6 6	



EDELSTAHL-UNIVERSALSCHALE, NIERENFÖRMIG

- Einzeln in Polyhülle
- Kräftige Ausführung
- Volumen = ca. 750 ml

Länge: ca. 254 mm
 Breite: ca. 141 mm
 Tiefe: ca. 33 mm

Typ	UK	VE	REF	Preis VE
Edelstahl	10 Stück	1 Stück	H8 0105	



UNIVERSALSCHALEN NIERENFÖRMIG

Farbige Universalschalen nierenförmig aus lebensmittelechtem Kunststoff, autoklavierbar bis 130 °C.

Ideal für die farblich gekennzeichnete Trennung.

Länge: ca. 240 mm
 Breite: ca. 140 mm
 Tiefe: ca. 35 mm

Farbe	VE	REF	Preis VE
türkis	1 Stück	I8 21563-N	
pink	1 Stück	I8 21564-N	
blau-grün	1 Stück	I8 21565-N	



FARBIGE UNIVERSALSCHALEN AUS KUNSTSTOFF

Jetzt gibt es zur besseren Unterscheidung nicht nur die „langweiligen“ weißen, sondern auch farbige Universalschalen. Aus lebensmittelechtem Kunststoff, autoklavierbar bis 130 °C. Ideal für die Ordnung in den verschiedenen Abteilungen und Stationen.

Länge: ca. 235 mm
 Breite: ca. 140 mm
 Tiefe: ca. 30 mm

Farbe	VE	REF	Preis VE
weiß	1 Stück	I8 2503	
mittelblau	1 Stück	I8 21561	
dunkelgrün	1 Stück	I8 21562	
türkis	1 Stück	I8 21563	
pink	1 Stück	I8 21564	



NIERENSCHALEN

Aus blauem Kunststoff, autoklavierbar bis 134 °C.

Typ	Maße	VE	REF	Preis VE
extra klein	150 x 75 x 36 mm	1 Stück	I9 KD150	
klein	204 x 95 x 45 mm	1 Stück	I9 KD200	
mittel	260 x 130 x 52 mm	1 Stück	I9 KD250	
groß	304 x 144 x 65 mm	1 Stück	I9 KD300	



WASCHSCHÜSSEL

Mit Seifenablage und tiefer Teilung.

Format: 40 x 25 x 11 cm

Farbe	VE	REF	Preis VE
weiß	1 Stück	H7 1055200	



VIELZWECK-WASCHSCHALE

Blau, mit nicht tropfendem Rand, autoclavierbar bis 134 °C.

Volumen	Größe	VE	REF	Preis VE
35 ml	42 x 30 mm	1 Stück	I9 GP40	
95 ml	60 x 40 mm	1 Stück	I9 GP60	
280 ml	83 x 59 mm	1 Stück	I9 GP80	



INSTRUMENTENTABLETTS

Aus weißem Melaminharz, wärmebeständig 120 - 180 °C (kurz), 80 - 100 °C (dauernd).

Größe	VE	REF	Preis VE
flache Form			
190 x 150 x 17 mm	1 Stück	I8 1302	
240 x 180 x 17 mm	1 Stück	I8 1304	
270 x 210 x 17 mm	1 Stück	I8 1308	
300 x 150 x 17 mm	1 Stück	I8 1306	
300 x 190 x 17 mm	1 Stück	I8 1310	
360 x 240 x 17 mm	1 Stück	I8 1312	
420 x 280 x 17 mm	1 Stück	I8 1314	
mit hohem Rand			
190 x 150 x 40 mm	1 Stück	I8 1400	
290 x 160 x 35 mm	1 Stück	I8 1402	
350 x 250 x 40 mm	1 Stück	I8 1404	
420 x 280 x 60 mm	1 Stück	I8 1406	
mit extra hohem Rand			
290 x 160 x 60 mm	1 Stück	I8 1450	
300 x 190 x 80 mm	1 Stück	I8 1452	
340 x 250 x 100 mm	1 Stück	I8 1454	
420 x 280 x 100 mm	1 Stück	I8 1456	



LABOR- / UNIVERSALTABLETTS

Material: ABS-Kunststoff, weiß. Ideal für den Transport und das Aufbewahren von Laborartikeln.

Maße	VE	REF	Preis VE
200 x 150 x 20 mm	1 Stück	A4 5701	
250 x 250 x 20 mm	1 Stück	A4 5704	
300 x 150 x 20 mm	1 Stück	A4 5702	
350 x 250 x 20 mm	1 Stück	A4 5703	
200 x 150 x 40 mm	1 Stück	A4 5705	
300 x 150 x 40 mm	1 Stück	A4 5706	

INKONTINENZ



Gruppe 10

A		L	
Anatomische Vorlagen	671	Luftverbesserer	664
Aquadest Spritzen	652		
Aqua Glycerin Spritzen	652	M	
B		Matratzenschonbezug	675
Ballonkatheter	651	Mediware Blockerspritzen	652
Befestigung Urinbeutel	655, 657	MoliCare Krankenunterlagen	672
Beinbeutel	656	MoliCare Vorlagen	672
Betteinlage	674	Monoflo	659
Bettpfanne	662f	N	
Bettschutz	674f	Nelatonkatheter	648, 651
Bidet	662f	Netzhosen	671
Blockerspritzen	652	Nilodor	664
D		R	
Darmrohr	649	Reiseirrigator	666
Deckel für Urinflaschen	660		
E		S	
Edelstahl Stechbecken	663	Schutzbezug	675
Einmal Darmrohre	649	Servocare Bettschutzeinlage	673
Einmal Irrigator	666	Silcath Ballonkatheter	651
Einmal Katheter	648f	Silclear Ballonkatheter	650
Einmal Tiemann Katheter	648	Silikonballonkatheter	650f
Esteem Synergy Stoma System	664f	Slipereinlage	667
F		Spannbettuch	674
Flaschenbürste	660	Spritzen	652
Foley Ballonkatheter	651	Stechbecken	662f
Frauenkatheter	649	Stomaversorgung	665
Frotteebettstoff	675	T	
G		Tena Artikel	667ff
Gleitgel	653	Tiemann Katheter	648
Gleitmittel	653	U	
Gummibettstoff	675	Urinbeutel	654ff
H		Urinbeutelbefestigung	656f
Hartmann Artikel	672	Urindrainagesystem	659
Hautschutzpaste	665	Urinflaschen	660f
I		Urinflaschenbürste	660
Inkontinenz Produkte	664f, 667ff	Urinflaschenhalter	660
Instillagel Gleitmittel	653	Urinklebebeutel	654
Irrigator	666	V	
J		Vorlagen Inkontinenz	671f
Jelly Dest Gleitgelspritzen	652	W	
K		Windelhosen	668, 670
Katheter	650		
Kathetergleitgel	652f		
Katheterisierungssets	679f		
Katheterstopfen	653		
Kinderurinbeutel	654		
Klebebeutel	654		
Kondome	654		
Krankenunterlagen	672ff		
Kunststoff Irrigator	666		
Kunststoff Stechbecken	663		
Kunststoff Urinbeutelbefestigung	657		

DCT

DISPOSABLE CATHETERS + TUBES



DCT - Einwegkatheter - es gibt keine Besseren!

DCT Katheter haben unübertroffene Vorteile:

- Farbcodierte Trichter zur sicheren Identifikation der Größe
- Innengerippte Trichter sorgen für einen besonders dichten Anschluss an Konnektoren und Verbindungsschläuchen.

Die Markierung auf dem Trichter zeigt die Lage der Katheterspitze an. Besonders weiche, abgerundete Spitze mit geringstem Trauma, weiche, satinierte Katheteroberfläche für die angenehme Passage. Aus thermosensitivem, medizinischem PVC-Schlauch.

Bei Erwärmung auf Körpertemperatur wird das Material besonders schmiegsam und formt sich den Körperkonturen an. Gassterile Peelverpackung in der praktischen Stationsverpackung zum schnellen Entnehmen.

Nach GMP-Regeln hergestellt. Alle DCT-Absaugkatheter geben dem Anwender besten Komfort beim Absaugen aus Mund, Rachen und Bronchien. Sie verhindern Verletzungen der empfindlichen Schleimhäute.

Ideal: Die praktischen Packungen sind von vorn zu öffnen, leicht zu stapeln und zu erkennen. Mehrsprachig beschriftet.

Schlauch- äußerer Durchmesser (mm)					Tube - outer diameter (mm)				
2.0	2.7	3.3	4.0	4.7	5.3	6.0	6.7	7.3	
CH 06	CH 08	CH 10	CH 12	CH 14	CH 16	CH 18	CH 20	CH 22	



DCT DISPOSABLE CATHETERS + TUBES

DCT NELATON-KATHETER FÜR MÄNNER

Einzeln im Blisterpeelpack, optimierte Kleinverpackung. Stapelbare Stationspackung, ideal für die griffgerechte Kleinlagerung in Verbrauchernähe. Eine optimale Lagerhaltung ist mit diesem neuen besseren Verpackungssystem garantiert.

Alle Charr.-Größen farbcodiert!

Alle Produkte werden nach GMP-Regeln gefertigt, steril verpackt. Länge = 40 cm.

HMV-Gruppe: 15.25.14.4xxx



CH 06	CH 08	CH 10	CH 12	CH 14	CH 16	CH 18	CH 20	CH 22
-------	-------	-------	-------	-------	-------	-------	-------	-------

Größe	PZN	UK	VE	REF	Preis VE
CH 06	02847746	600 Stück	50 Stück	F5 1301	
CH 08	02847752	600 Stück	50 Stück	F5 1302	
CH 10	02847769	600 Stück	50 Stück	F5 1303	
CH 12	02847775	600 Stück	50 Stück	F5 1304	
CH 14	02847781	600 Stück	50 Stück	F5 1305	
CH 16	02847798	600 Stück	50 Stück	F5 1306	
CH 18	02847806	600 Stück	50 Stück	F5 1307	
CH 20	02847812	360 Stück	30 Stück	F5 1308	
CH 22	02847829	360 Stück	30 Stück	F5 1309	



DCT DISPOSABLE CATHETERS + TUBES

DCT NELATON KATHETER TIEMANN Mit Trichteransatz

Farblich nach Charr.-Größen codiert, besonders weiche, satinierte Oberfläche = geringstes Trauma der Schleimhäute. Atraumatische, seitliche Augen mit Lumen der Charr.-Größen entsprechend, weich abgerundete Spitze des Katheters.

Steril verpackt. Länge = 40 cm.

HMV-Gruppe: 15.25.14.4xxx



CH 10	CH 12	CH 14	CH 16	CH 18	CH 20	CH 22
-------	-------	-------	-------	-------	-------	-------

Größe	PZN	UK	VE	REF	Preis VE
CH 10	02847841	600 Stück	50 Stück	F5 1802	
CH 12	02847858	600 Stück	50 Stück	F5 1803	
CH 14	02847864	600 Stück	50 Stück	F5 1804	
CH 16	02847870	600 Stück	50 Stück	F5 1805	
CH 18	02847887	600 Stück	50 Stück	F5 1806	
CH 20	02847893	360 Stück	30 Stück	F5 1807	
CH 22	02847901	360 Stück	30 Stück	F5 1808	





DCT
DISPOSABLE CATHETERS + TUBES

DCT NELATON KATHETER FÜR FRAUEN

Mit Trichter, farblich nach Charr.-Größen codiert, besonders weiche, satinierte Oberfläche = geringstes Trauma der Schleimhäute, atraumatische, seitliche Augen mit Lumen der Charr.-Größe entsprechend, weiche abgerundete Spitze des Katheters. Länge = 18 cm.

Einzel steril verpackt.

HMV-Gruppe: 15.25.14.4xxx



CH 08	CH 10	CH 12	CH 14	CH 16
-------	-------	-------	-------	-------

Größe	PZN	UK	VE	REF	Preis VE
CH 08	02917257	800 Stück	50 Stück	F5 0691	
CH 10	02917263	800 Stück	50 Stück	F5 0700	
CH 12	02917286	800 Stück	50 Stück	F5 0701	
CH 14	02917292	800 Stück	50 Stück	F5 0702	
CH 16	02917300	800 Stück	50 Stück	F5 0703	

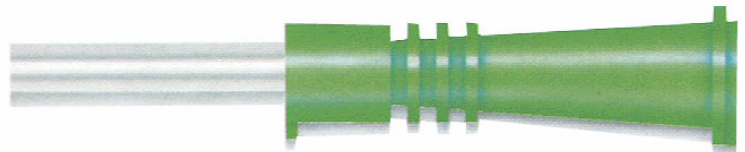

DCT
DISPOSABLE CATHETERS + TUBES

DCT DARMROHRE

Mit Trichter, 2 seitlichen Augen und geschlossener Spitze.

Produktvorteile:

- Farbcodierung
- Geripptes Griffstück
- Keine Lumenreduzierung am Adapter
- Große abgerundete seitliche Augen ohne traumatische Kanten
- Thermosensitives PVC-Material gleicht sich den Körperformen an
- Sanft gerundete, glatte Spitze

Länge = 40 cm.

Einzel steril verpackt.



CH 22	CH 25	CH 28	CH 30	CH 32
-------	-------	-------	-------	-------

Größe	PZN	UK	VE	REF	Preis VE
CH 22	13229230	360 Stück	30 Stück	F5 150622	
CH 25	13229247	360 Stück	30 Stück	F5 150625	
CH 28	13229253	360 Stück	30 Stück	F5 150628	
CH 30	13229282	360 Stück	30 Stück	F5 150630	
CH 32	13229299	360 Stück	30 Stück	F5 150632	





silclear

SILCLEAR BALLONKATHETER

Der perfekte Langzeit-Reinsilikon-Ballonkatheter zum Superpreis! Für die langfristige Harnableitung: Entscheidend bei langfristigen Anwendungen sind minimale Inkrustationsneigung und maximaler Tragekomfort. Besonders flexible und anschmiegsame Katheter sind hier gefordert, die sich optimal mit dem Gewebe vertragen und keine Irritationen an den Schleimhäuten verursachen. Silclear-Katheter sind für diese Anforderungen optimal. Ebenfalls ideal bei Nachweis oder Verdacht auf Latexallergie. Die optimale Alternative. - Somit wird jedes Latexallergie-Risiko vollkommen ausgeschlossen. Die Verweildauer bei diesen Kathetern ist in Einzelfällen bis zu 4 Wochen durch die nicht allergisierenden und inkrustationshemmenden Oberflächen gegeben.

- Mit optimalem Kunststoffventil (kein Gummiventil mehr)
- Mit Röntgenkontraststreifen bis zur Spitze
- Mit gut anliegendem und leicht aufblasbarem Ballon (5 – 10 ml)
- Farbcodiert - mit PZN
- Lieferbare Größen Ch. 12 – 22

HMV-Gruppe: 15.25.15.6xxx

Größe	PZN	VE	REF	Preis VE
CH 12	02648923	10 Stück	17 4115-12	
CH 14	02648946	10 Stück	17 4115-14	
CH 16	02648969	10 Stück	17 4115-16	
CH 18	02648975	10 Stück	17 4115-18	
CH 20	02648981	10 Stück	17 4115-20	
CH 22	02649006	10 Stück	17 4115-22	



silcoat

SILCOAT BALLONKATHETER

Der Latex Foley Langzeitballonkatheter mit Silikon-Außenbeschichtung. Für die mittelfristige Harnableitung: Die silcoat-Katheter mit einem Kern aus Latex, die zusätzlich innen und außen mit Silikon-Elastomer beschichtet sind, bieten einen guten Inkrustationsschutz bei vergleichsweise niedrigen Kosten. Deutlich verlängerte Liegezeit zu herkömmlichen Latexkathetern. Verweildauer bis zu 14 Tagen.

- Mit optimalem Kunststoffventil, farbcodiert
- Gut abgerundete Augen
- Leicht aufblasbarer Ballon (3 - 5 ml/5 - 15 ml)
- Lieferbare Größen Ch. 8 – 26

HMV-Gruppe: 15.25.15.5xxx

Größe	PZN	VE	REF	Preis VE
Typ Paediatric - Ballongröße 3 - 5 ml				
CH 08	04639118	10 Stück	17 180-08	
CH 10	04639124	10 Stück	17 180-10	
Typ Erwachsene - Ballongröße 5 - 15 ml				
CH 12	00368987	10 Stück	17 605-12	
CH 14	00368993	10 Stück	17 605-14	
CH 16	00369001	10 Stück	17 605-16	
CH 18	00369018	10 Stück	17 605-18	
CH 20	00369024	10 Stück	17 605-20	
CH 22	00369030	10 Stück	17 605-22	
CH 24	00369047	10 Stück	17 605-24	
CH 26	00369053	10 Stück	17 605-26	



MEDIWARE BLOCKER-SPRITZEN

Bringen Sie Konstanz in die Ballons Ihrer Silikon- bzw. Latex-Ballonkatheter.

Die klaren 10 ml Spritzen gibt es jetzt fertig gefüllt zum Blocken von Harnblasenkatheterballons.



MEDIWARE AQUADEST-SPRITZE

Vorgefüllt mit 10 ml Aquadest, einzeln gammasteril im Peel-Pack.

Ideal zum Komplettieren und für die Herstellung von Sets.

Packung: 24 Stück

Umkarton: 8 Packungen

Typ	PZN	VE	REF	Preis VE
Sterilwasser-Spritze, 10 ml	05453522	1 Stück	H7 22500	



MEDIWARE AQUA/GLYCERIN-SPRITZE

10 ml Spritze, gefüllt mit Aquadest-Glycerin-Gemisch 10 %.

Ebenfalls ideal zum Blocken von Katheterballons.

Packung: 24 Stück

Umkarton: 8 Packungen

Typ	PZN	VE	REF	Preis VE
Aqua/Glycerin-Spritze, 10 ml	05453539	1 Stück	H7 22500G	



MEDIWARE JELLY-DEST GLEITGEL-SPRITZE

Kathetergleitgel

Vorgefüllt mit 6 ml sterilem Kathetergleitgel, ideal zur Beschichtung von Kathetern vor dem Einführen in die Harnröhre. Glasklare Spritze mit weißem Spritzenkolben - latexfrei.

Einzel gammasteril im Peel-Pack,

Packung: 24 Stück

Umkarton: 8 Packungen



Typ	PZN	VE	REF	Preis VE
Jelly-Dest-Spritze	12725932	1 Stück	H7 22605	



INSTILLAGEL KATHETERGLEITMITTEL

Das seit langem bewährte Kathetergleitmittel mit schmerzstillender Wirkung. Apothekenpflichtig.

Inhalt	HMV	PZN	VE	REF	Preis VE
6 ml	15.99.99.1002	01278329	10 Stück	H7 335023	
6 ml	15.99.99.1002	07291124	100 Stück	H7 335092	
11 ml	15.99.99.1002	01278341	10 Stück	H7 335122	
11 ml	15.99.99.1002	07291130	100 Stück	H7 335102	

Pflichttext nach § 4 HWG im Anhang des Kataloges.



KATHETERGLEITGEL STERIL

Ideal für das schmerzfreie Einführen von Kathetern, Thermometern und Sonden.

Nicht apothekenpflichtig.

Typ	HMV	VE	REF	Preis VE
Gleitgel - Beutel 5 g	15.99.99.1002	150 Beutel	I7 4343	



K-Y GLEITGEL

Das Gel auf Wasserbasis gleicht einen zusätzlichen Feuchtigkeitsbedarf schnell aus und unterstützt so die natürliche Gleitfähigkeit. Dabei wirkt das parfümfreie und geruchsneutrale Produkt besonders sanft und schonend. Jede fünfte Frau hat bereits einmal Gleitgel verwendet, um verminderte Feuchtigkeit auszugleichen. Hormonelle Schwankungen während des Menstruationszyklus oder in den Wechseljahren können Auslöser für ein trockenes Gefühl in der Scheidengegend sein. Auch in der Stillzeit ist die Feuchtigkeit häufig reduziert. Anti-Baby-Pillen oder andere Medikamente können sich ebenfalls auf den Intimbereich auswirken. Außerdem spielen Stress, Nervosität und Müdigkeit eine Rolle.

Vor allem bei verminderter Feuchtigkeit im Intimbereich ist das Produkt die richtige Wahl.

Typ	UK	VE	REF	Preis VE
Tube: 82 Gramm	48 Stück	1 Stück	J7 KY-GLEITGEL	



KATHETERSTOPFEN UNIVERSAL

Grün, für Durchmesser von 5 bis 13 mm.

Einzeln steril verpackt.

HMV-Gruppe: 15.25.16.0xxx

Typ	UK	VE	REF	Preis VE
Katheterstopfen	1500 Stück	100 Stück	H7 10	

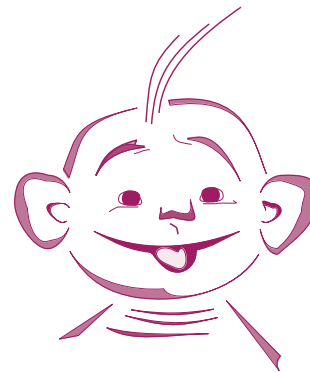

URI-MAX

URI MAX KINDER URIN-KLEBEBEUTEL - STERIL

Mit Klebezone, transparent ohne Ablauf, für Jungen und Mädchen, ca. 18 cm lang.

Einzel steril verpackt, zu 10 Stück oder 100 Stück in der Verpackung.

HMV-Gruppe: 15.25.04.3xxx

Typ	PZN	VE	REF	Preis VE
steril	00975486	100 Stück	H7 0501	
steril	03127698	10 Stück	H7 05010	



COMFORT FIX EINBEINHOSE FÜR URINBEINBEUTEL TRÄGER

Aus besonders hautfreundlichem Gewebe, zur angenehmen und sicheren Fixierung.

Erhältlich in 5 Größen mit besonders breitem, dehnbarem Taillenbund aus schadstofffreiem, hautfreundlichem Material. Wahlweise links oder rechts tragbar, passend für alle handelsüblichen Beinbeutel, mit problemloser Beutellentleerung.

Das Produkt ist bis 95° waschbar. Einzeln verpackt erhältlich.

Größe	Umfang	HMV	VE	REF	Preis VE
S	60 - 67 cm (Taille)	15.25.11.1035	1 Stück	H7 87180	
M	67 - 77 cm (Taille)	15.25.11.1035	1 Stück	H7 87180-M	
L	77 - 85 cm (Taille)	15.25.11.1035	1 Stück	H7 87181	
XL	85 - 94 cm (Taille)	15.25.11.1035	1 Stück	H7 87182	
XXL	95 - 105 cm (Taille)	15.25.11.1035	1 Stück	H7 87183	



LADYBAG, DAS MODERNE TASCHEN-WC FÜR FRAUEN

Schlangestehen? Ekel vor schmutzigen Toiletten?

Der große und stabile, anatomisch perfekt angepasste ovale Rand und der stabile Griff machen die Benutzung von Ladybag sicher und hygienisch. Ladybag passt bequem in die Handtasche – 52 g leicht und so groß wie eine Tafel Schokolade. Ladybag ist im Stehen, im Sitzen und in der Hocke einsetzbar. Jedem Ladybag liegt ein Erfrischungstuch für die Hände bei – eine rundherum saubere Sache. Nach Gebrauch einfach in der beigefügten Tragetasche im Restmüll entsorgen. Der Superabsorber, ein feinkörniges Spezialgranulat im Inneren von Ladybag, nimmt den Urin rasch auf und lässt ihn nicht mehr los. Gerüche werden zuverlässig verhindert.

Typ	VE	REF	Preis VE
Ladybag Taschen-WC für Frauen	1 Stück	H7 0801	



ROADBAG, DAS MODERNE TASCHEN-WC FÜR MÄNNER

Ideales Einweg-Urinar, das diskret, leicht zu handhaben und zuverlässig ist. Der Superabsorber, ein feinkörniges Spezialgranulat im Inneren von Roadbag nimmt bis zu 1.000 ml Urin auf und lässt ihn nicht mehr los. Es entsteht ein festes Gel – ohne Hautkontakt, hygienisch und geruchslos. Da die durchschnittliche Urinmenge aber nur 300 – 500 ml beträgt, ist Roadbag fast jedem Druck gewachsen. Nach Gebrauch einfach in der beigefügten Tragetasche im Restmüll entsorgen. Der Superabsorber ist ungiftig, belastet die Umwelt nicht. Jedem Roadbag liegt ein Erfrischungstuch für die Hände bei – eine rundherum saubere Sache.

Typ	VE	REF	Preis VE
Roadbag Taschen-WC für Männer	1 Stück	H7 0800	

DCT DISPOSABLE CATHETERS + TUBES

Die hochwertigen unsterilen DCT-Urinbeutel haben weiße rückseitige Folien und transparente Frontfolien zur besseren Ablesbarkeit und Urinfarberkennung!

Die Beutel haben glasklare, knickrobuste Schläuche für ein besseres Monitoring.

Die Graduierung ist bei den unsterilen Beuteln grün, bei den sterilen blau aufgedruckt.



DCT URIN BEINBEUTEL, UNSTERIL

Mit seitlichem Einlauf

Mit 10 cm Schlauch und Rücklaufventil. Mit zentralem Push-Pull-Ablauf oder ohne Ablauf.

HMV-Gruppe: 15.25.05.1xxx

Typ	Volumen	PZN	VE	REF	Preis VE
mit Ablauf, 10 cm Schlauch	750 ml	02919813	10 Stück	H7 0503	
ohne Ablauf, 10 cm Schlauch	750 ml	02920443	10 Stück	H7 0503G	



DCT DISPOSABLE CATHETERS + TUBES

DCT URIN BEINBEUTEL UNSTERIL

Mit 10 cm oder 30 cm Schlauch und Rücklaufventil, mit zentralem oder seitlichem Einlass, mit zentralem Push-/Pull-Ablauf und Vliesbeschichtung für angenehmen Tragekomfort.

HMV-Gruppe: 15.25.05.1xxx

Typ	Volumen	PZN	VE	REF	Preis VE
10 cm Schlauch, zentr. Einlaß	500 ml	16837734	10 Stück	H7 20146100	
10 cm Schlauch, zentr. Einlaß	750 ml	16837740	10 Stück	H7 20146700	
10 cm Schlauch, seittl. Einlaß	750 ml	02920644	10 Stück	H7 0503NW	
30 cm Schlauch, seittl. Einlaß	750 ml	16837757	10 Stück	H7 0503-NW30	



DCT DISPOSABLE CATHETERS + TUBES

DCT FIXIERBAND FÜR BEINBEUTEL

Weißes Elastikband mit Einknopfverschluß zur Befixierung.

HMV-Gruppe: 15.25.11.0xxx

Größe	Farbe	VE	REF	Preis VE
Universal	weiß	1 Paar	H7 0505BG	



DCT URINBEUTEL 1,5 LITER UNSTERIL
90 cm Schlauch, geschlossen, graduiert

Typ	PZN	UK	VE	REF	Preis VE
Urinbeutel für Bettbefestigung, ohne Rücklaufventil	02918972	250 Stück	10 Stück	H7 0502	
Urinbeutel, geschlossen, mit Rücklaufventil	02919983	200 Stück	10 Stück	H7 0502R	
Urinbeutel, mit T-Tab Abflusshahn und Rücklaufventil	02919411	200 Stück	10 Stück	H7 0502A	



DCT URINBEUTEL 2 LITER UNSTERIL
90 cm Schlauch, graduiert

Typ	PZN	UK	VE	REF	Preis VE
Urinbeutel für Bettbefestigung, mit T-Tab-Abflusshahn und Rücklaufsperr	02920414	200 Stück	10 Stück	H7 1211825	
Urinbeutel, ohne Rücklaufsperr	02919629	250 Stück	10 Stück	H7 05022	
Urinbeutel, mit Rücklaufsperr, geschlossen	02919635	200 Stück	10 Stück	H7 05022R	



DCT URINBEUTELHALTER

Passen auf alle Standard-Beutel mit 150 mm Bohrungsweite.
HMV-Gruppe: 15.25.11.2xxx



Typ	PZN	VE	REF	Preis VE
Kunststoff - grün	02920012	1 Stück	H7 06	
Kunststoff - blau	02920199	1 Stück	H7 06-B	
Metall - runder Bügel		1 Stück	H7 2800111	
Metall - eckiger Bügel		1 Stück	H7 2900111	



DCT DISPOSABLE CATHETERS + TUBES

DCT URINBEUTEL 2 LITER STERIL

T-Tab-Abflusshahn
6 mm-Ø Schlauch, 90 cm lang
Mit Rücklaufsperr
HMV-Gruppe: 15.25.06.3xxx

Typ	PZN	VE	REF	Preis VE
Urinbeutel	02918558	200 Stück	H7 1211807	



DCT DISPOSABLE CATHETERS + TUBES

DCT URINBEUTEL 2 LITER STERIL, MIT PUNKTIONSKAMMER

Einzel steril verpackt
T-Tab-Abflusshahn
10 mm-Ø Schlauch, 120 cm lang
Integrierte Punktionskammer
Schlauchklemme
Mit Rücklaufsperr
HMV-Gruppe: 15.25.06.3xxx

Typ	PZN	VE	REF	Preis VE
Urinbeutel	02918570	50 Stück	H7 1211809	

DCT DISPOSABLE CATHETERS + TUBES

DCT DISPOSABLE CATHETERS + TUBES

DCT URINBEUTELSYSTEM 2 LITER STERIL

Geschlossenes Urin-Drainagesystem für die Anwendung im Krankenhaus.

Ein bis zu 14 Tagen einsetzbares 2.000 ml fassungsfähiges, steriles Drainagesystem mit belüfteter großer Tropfkammer inkl. Rücklaufsperrung, einzeln steril verpackt. Die preiswerte Alternative.

- Übersichtliche Graduierung
- Belüfteter Auffangbeutel
- Belüftete Tropfkammer mit Rückflusssperre
- Universeller Katheteransatz
- Zentrischer T-Tab Abflusshahn (einhändig und kontaminationsfrei bedienbar), mit praktischer Rückstecklasche
- Großlumiger, knickstabiler 120 cm langer Schlauch
- Universalbetthalterung für nahezu jeden Bettholm
- Ablassvorrichtung am tiefsten Punkt einhändig bedienbar
- Mit Fixierklemme für's Bettlaken
- Mit Schlauchklemme, verschiebbar
- Integrierte Punktionskammer für unverfälschte Urinentnahme
- Einzeln steril verpackt

HMV-Gruppe: 15.25.07.0xxx



Typ	Volumen	PZN	VE	REF	Preis VE
120 cm Schlauch	2000 ml	02918788	20 Stück	H7 0504	
120 cm Schlauch, inkl. 1 Paar steriler Handschuhe	2000 ml		1 Stück	H7 0504-PLUS	



MONO FLO URINBEUTEL 2 LITER STERIL

Geschlossenes Urin-Drainagesystem für die Anwendung im Krankenhaus. Ein bis zu 14 Tagen einsetzbares 2.000 ml fassungsfähiges, steriles Drainagesystem mit belüfteter großer Tropfkammer inkl. Rücklaufsperrung.

Für Erwachsene. Einzeln steril verpackt.

HMV-Gruppe: 15.25.07.0xxx

Typ	Volumen	PZN	VE	REF	Preis VE
90 cm Schlauch	2000 ml	00689912	30 Stück	H7 620802	
120 cm Schlauch	2000 ml	00689929	30 Stück	H7 620902	



servocare

NÜTZLICHES FÜR DEN ALLTAG

SERVOCARE URINFLASCHENHALTER

- Aus 4 mm Draht, EPS-weiß beschichtet
 - Passend für alle Urinflaschen aus Glas und Kunststoff
- HMV-Gruppe: 51.40.01.3xxx

Typ	UK	VE	REF	Preis VE
ohne Deckel, ohne Kette	25 Stück	1 Stück	I9 001	
mit Deckel, mit Kette	34 Stück	1 Stück	I9 0010000	



servocare

NÜTZLICHES FÜR DEN ALLTAG

SERVOCARE URINFLASCHENBÜRSTE

- Abgeknickt
- Passend für alle Urinflaschen
- Einzeln in Polyhülle verpackt

Länge	VE	REF	Preis VE
37 cm	1 Stück	H7 70397	



servocare

NÜTZLICHES FÜR DEN ALLTAG

SERVOCARE URINFLASCHEN-VERSCHLUSS FÜR MÄNNER-URINFLASCHEN

Aus Kunststoff, Ø 6 cm, zum Beispiel passend für REF: I9 20740 und REF: I9 20731

Farbe	VE	REF	Preis VE
weiß	1 Stück	I9 20118	
blau	1 Stück	I9 20119	

servocare

NÜTZLICHES FÜR DEN ALLTAG

SERVOCARE URINFLASCHEN-VERSCHLUSS FÜR FRAUEN-URINFLASCHEN

Aus Kunststoff, ovale Form, zum Beispiel passend für REF: I9 931

Farbe	VE	REF	Preis VE
weiß	1 Stück	I9 20220	



servocare
NÜTZLICHES FÜR DEN ALLTAG

SERVOCARE URINFLASCHE ECKIG, FÜR MÄNNER

- Aus durchscheinendem weißem Polyethylen
 - Mit Deckel
 - 1000 ml Volumen, graduiert
 - Hitzebeständig bis 90 °C
 - Desinfizierbar
 - Kein Medizinprodukt
- HMV-Gruppe: 51.40.01.1xxx

Typ	PZN	UK	VE	REF	Preis VE
Urinflasche	05956370	48 Stück	1 Stück	I9 20740	



servocare
NÜTZLICHES FÜR DEN ALLTAG

SERVOCARE URINFLASCHE ECKIG, STERILISIERBAR, FÜR MÄNNER

- Autoclavierbar
 - Mit blauem Deckel
 - 1000 ml Volumen, graduiert
 - Sterilisierbar bis 130 °C
 - Kein Medizinprodukt
- HMV-Gruppe: 51.40.01.1xxx

Typ	UK	VE	REF	Preis VE
transparent	48 Stück	1 Stück	I9 20731	
milchig	25 Stück	1 Stück	I9 20731-ECO	



servocare
NÜTZLICHES FÜR DEN ALLTAG

SERVOCARE URINFLASCHE FÜR FRAUEN

- Mit festschließendem Deckel
 - Polypropylen, milchig-transparent
 - 1000 ml Volumen, graduiert
 - Hitzebeständig bis 90 °C
 - Kein Medizinprodukt
- HMV-Gruppe: 51.40.01.2xxx

Typ	PZN	UK	VE	REF	Preis VE
Urinflasche	05956677	48 Stück	1 Stück	I9 931	

servocare
NÜTZLICHES FÜR DEN ALLTAG

SERVOCARE BIDET-SITZ

Das praktische, in jede Toilette einsetzbare Sitzbad. Bidet-Schüssel mit vorder- und rückseitiger Öffnung. Komplett mit einem Wasserreservoirbeutel. Den Beutel mit angenehm temperiertem Wasser befüllen und auf einen Stuhl, Wannenrand oder Spülkasten legen. Den Zulaufschlauch entweder von vorne oder von hinten durch die Schlitzöffnung im Bidetsitz einführen, um die Sprühdüse optimal zu positionieren. Durch leichtes Drücken auf den Beutel (2000 ml) wird der Wasserdruck kontrolliert und Sie können ein angenehmes Sitzbad nehmen.

Komplettsatz mit Beutel, Sprühdüse und Sitz-Bidet.

Max. Belastbarkeit: 100 kg

Farbe: hellblau

Maße: 37,5 x 37 x 11,7 cm



Typ	VE	REF	Preis VE
Bidet-Sitz mit Wasserreservoir (2000 ml)	1 Stück	M4 11499	



ANATOMISCHE BETTPFANNE/ PATIENTENWASCHBEHÄLTER

- Aus kräftigem Kunststoff hergestellt
- Körpergerecht geformt für die bestmögliche Hygiene
- Autoclavierbar bis 134 °C, leicht zu reinigen
- Stabil für den dauerhaften Gebrauch
- Komplett mit abnehmbarem Deckel

Maße: 355 x 308 x 108 mm

HMV-Gruppe: 51.40.01.0xxx

Typ	VE	REF	Preis VE
Bettpfanne	1 Stück	I9 VPN	



BETTPFANNE SUPER SLIPPER - UNTERSCHUBMODELL

Der Kunststoff nimmt schnell die Körperwärme an, während die Verwendung von Edelstahl-Pfannen oft als unangenehm empfunden wird.

- Leicht zu reinigen

Maße: 325 x 245 mm

HMV-Gruppe: 51.40.01.0xxx

Typ	VE	REF	Preis VE
Bettpfanne	1 Stück	I9 SPN	



servocare
NÜTZLICHES FÜR DEN ALLTAG

SERVOCARE STECHBECKEN - BETTPFANNE AUS EDELSTAHL

Mit Knopfdeckel und Bügel-Flachgriff, stabile Ausführung, Edelstahl gebürstet.

Gewicht: 1100 g
HMV-Gruppe: 51.40.01.0xxx

Typ	Größe	UK	VE	REF	Preis VE
Stechbecken, schwere Qualität, matt	300 x 85 mm	20 Stück	1 Stück	H8 2101	



servocare
NÜTZLICHES FÜR DEN ALLTAG

SERVOCARE STECHBECKEN - BETTPFANNE AUS EDELSTAHL ECO

Mit Flachgriff und Deckel, leichte Ausführung, Edelstahl poliert.

Gewicht: 850 g

Typ	Größe	UK	VE	REF	Preis VE
Stechbecken, leichte Qualität, poliert	320 x 85 mm	20 Stück	1 Stück	H8 2101-ECO	



servocare
NÜTZLICHES FÜR DEN ALLTAG

SERVOCARE STECHBECKEN AUS KUNSTSTOFF

- Schlagfestes Polypropylen
- Mit Deckel und mit flachem Griff
- Autoclavierbar

HMV-Gruppe: 51.40.01.0xxx

Farbe	Größe	PZN	VE	REF	Preis VE
elfenbein	300 x 80 mm	10986539	1 Stück	H8 70398	



servocare
NÜTZLICHES FÜR DEN ALLTAG

SERVOCARE BIDETBECKEN

Mit Seifenablage, auskochbar bis 100 °C, zum Einsatz in Toilettenbecken.

Farbe	Größe	PZN	VE	REF	Preis VE
weiß	300 x 100 mm	15385690	1 Stück	I9 20130	



COMBIHESIVE NATURA BASIS CONVATEC

mit modellierbarem Hautschutz

Das Combihesive Natura Stomaversorgungssystem stellt eine umfangreiche Produktlinie dar, basierend auf der neuesten Hautschutztechnologie.

Das Rastringsystem bietet beim Verbinden von Beutel und Basisplatte eine hörbare Sicherheit. Die Combihesive Natura Basis mit modellierbarem Hautschutz ermöglicht eine lückenlose Anpassung an das Stoma und minimiert so das Risiko von Hautkomplikationen.

Durch den Quelleffekt des Durahesive Hautschutzes werden das Stoma und die peristomale Haut besser geschützt.

Typ	Farbe	Größe	PZN	UK	VE	REF	Preis VE
Combihesive Natura Basis, 96,20 cm ²		38 mm Rastring	00259962		10 Stück	H7 259962	
Combihesive Natura Basis, 96,20 cm ²		45 mm Rastring	00259979	10 x 10 Stück	10 Stück	H7 259979	
Combihesive Natura Basis, flexibler, hydrokolloider Haftrand, 145 cm ²		57 mm Rastring	04096959	10 x 10 Stück	10 Stück	H7 4096959	
Combihesive Natura Basis, flexible Klebefläche 113,50 cm ²		32 mm Rastring	07268289	20 x 5 Stück	5 Stück	H7 7268289	
Combihesive Natura Basis, flexible Klebefläche 113,50 cm ²		38 mm Rastring	07268295	20 x 5 Stück	5 Stück	H7 7268295	
Combihesive Natura Basis, flexible Klebefläche 113,50 cm ²		45 mm Rastring	07268303	20 x 5 Stück	5 Stück	H7 7268303	
Combihesive Natura Basis, flexible Klebefläche 132,50 cm ²		57 mm Rastring	07268326		5 Stück	H7 7268326	
Combihesive Natura Basis, flexible Klebefläche 132,50 cm ²		70 mm Rastring	07268332		5 Stück	H7 7268332	
Combihesive Natura Ausstreifbeutel Standard, komplett	opak (beige)	45 mm Rastring	07268579	20 x 10 Stück	10 Stück	H7 7268579	



NILODOR LUFTVERBESSERER

Das wohlriechende Kräuterkonzentrat überdeckt nicht nur üble Gerüche, sondern ist geruchsneutralisierend. Nur ein paar Tropfen genügen, um stundenlang einen angenehm pflanzlichen Eukalyptusgeruch zu haben.

Typ	Inhalt	PZN	VE	REF	Preis VE
Tropfflasche	7,5 ml	01853354	1 Stück	M1 911000	
Sprayflasche	100 ml	03739415	1 Stück	M1 911223	



ESTEEM SYNERGY STOMA SYSTEM CONVATEC

Das Esteem Synergy Stoma System ist mit der innovativen Adhäsivtechnologie ausgestattet. Anstelle eines Kunststoff-Rings, wird Klebeschäumstoff benutzt, um den Beutel sicher an der „Landezone“ der Basisplatte aus durchsichtigem Kunststoff zu befestigen. Das Ergebnis ist ein flexibles, 2-teiliges System, das nicht aufrägt. Esteem Basisplatten sind mit Stomahesive- und Durahesive-Technologie erhältlich und haften sanft, aber fest an der empfindlichen peristomalen Haut.

Mit folgendem Zubehör/Optionen erhältlich:

- Mit Adhäsivtechnologie: Der Beutel wird mit einem flachen, flexiblen Klebeschäumstoffring sicher mit der Basisplatte verbunden. Es gibt also keinen harten Plastikring mehr.
- Erhältlich für Stomahesive-Basisplatten und modellierbare konvexe Durahesive-Basisplatten.
- Die Basisplatten gibt es in vorgeschchnittener, zuschneidbarer oder modellierbarer Ausführung, mit oder ohne flexiblen Stoffabschluss.
- Für Ausstreifbeutel, geschlossene Beutel und Urostomiebeutel.
- Ein Kohlefilter desodoriert und lässt Gas entweichen. Es sind Ausstreifbeutel und geschlossene Beutel, mit oder ohne Kohlefilter erhältlich.
- Mit InvisiClose-Verschluss ohne Klammer oder herkömmlichem Klammerverschluss für Ausstreifbeutel.
- Weiche, geräuscharme und geruchsdichte Beutel-Hautschutzplatten sorgen für die nötige Diskretion.

Typ	Größe	PZN	VE	REF	Preis VE
Esteem Synergy Basis, 126,2 x 126,2 cm	48 / 13 - 48 mm	02197811	10 Stück	H7 2197811	
Esteem Synergy Basis, konvex, flexible Klebefläche	48 / 22 - 33 mm	02463075	5 Stück	H7 2463075	



STOMAHESIVE HAUTSCHUTZPASTE CONVATEC

Nur zur äußeren Anwendung auf der Haut.

Stomahesive Paste ist eine zweckmäßige und sehr wirksame Paste zum Ausgleichen von Hautunebenheiten in der Stomaumgebung, zur sicheren Abdichtung der Stomaversorgung und zum Schutz der Haut, speziell bei Kolostomien, Ileostomien und Urostomien. Die Paste kann auch zum Schutz freiliegender Haut rund um Fisteln oder zwischen der Stomabasis und der Öffnung der Hautschutzplatte und zum Ausgleich von Hautunebenheiten wie Falten und Narben verwendet werden.

Typ	PZN	UK	VE	REF	Preis VE
60 g Tube	02343514	35 Stück	1 Stück	H7 2343514	
60 g Tube, ohne PZN			1 Stück	H7 2343514-IMP	



KUNSTSTOFF IRRIGATOR 1 LITER

- 1000 ml Volumen, graduiert
- Komplett mit Silikonschlauch (ca. 120 cm)
- Mit Absperrhahn, Mutterrohr und Klistierspitze zum Abschrauben
- Auskochbar und hygienisch
- Im Polybeutel verpackt

Typ	PZN	UK	VE	REF	Preis VE
Irrigator		48 Stück	1 Stück	H7 21566-Orig	
Ersatzbecher 1000 ml	07354468		1 Stück	H7 20082	



KUNSTSTOFF IRRIGATOREN

Für die schonende Darmreinigung zu Hause oder unterwegs.

Typ	PZN	VE	REF	Preis VE
Einmal-Kunststoff-Irrigator, komplett mit Unterlage, 1,5 Liter	02059523	1 Stück	H7 20072	
Reise-Kunststoff-Irrigator, komplett, 2 Liter	08921923	1 Stück	H7 20089	

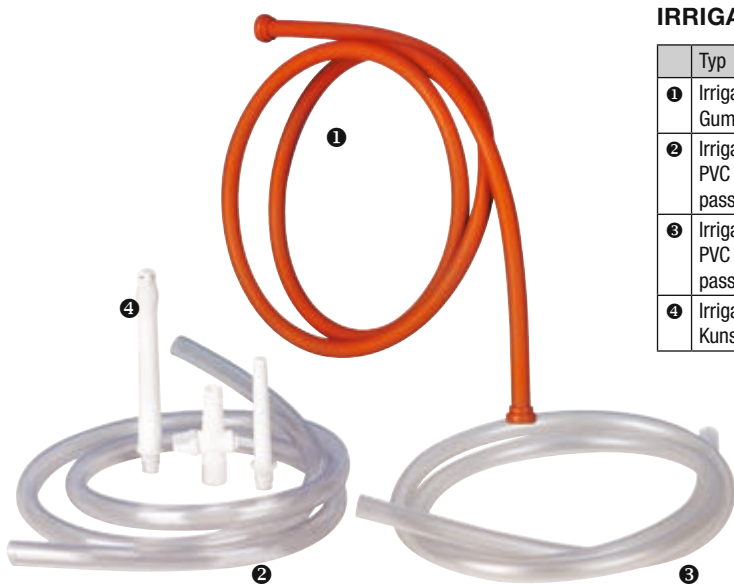

IRRIGATOR ZUBEHÖR

	Typ	PZN	VE	REF	Preis VE
①	Irrigatorschlauch 1,25 m lang, Gummi rot, phthalatfrei	07354474	1 Stück	H7 20083	
②	Irrigatorschlauch 1,25 m lang, PVC transparent, 9 x 15 mm, passend für 2000 ml Irrigator	00212311	1 Stück	H7 20073	
③	Irrigatorschlauch 1,25 m lang, PVC transparent, 8 x 10 mm, passend für 1000 ml Irrigator	07590045	1 Stück	H7 20094	
④	Irrigator-Ersatzgarnitur, 3-teilig, Kunststoff zum Schrauben	00013391	1 Set	H7 20075	



TENA COMFORT VORLAGEN

Qualitativ hochwertiges Vorlagensystem mit einzigartigem 3-Komponentenspeicher und Querelastik für optimale Saugfähigkeit und besseren Sitz der Vorlagen. Zusätzliche Auslaufsicherheit und Arbeitserleichterung durch Superabsorber und Nässeindikator.



Typ	HMV	Hersteller-Nr.	PZN	UK	VE	REF	Preis VE
Normal	15.25.30.0008	752742	00461652	3 x 42 Stück	42 Stück	K7 752700	
Plus	15.25.01.1047	752846	10255899	2 x 46 Stück	46 Stück	K7 752850	
Extra	15.25.30.2013	753040	04433871	2 x 40 Stück	40 Stück	K7 752950	
Super	15.25.30.2015	758136	10255876	2 x 36 Stück	36 Stück	K7 758053	
Maxi	15.25.30.2014	759128	04518426	2 x 28 Stück	28 Stück	K7 759055	



TENA LADY EINLAGEN

Die spezielle Flockenfüllung mit zusätzlichem Nässeschutz garantiert hohe Saugleistung und trockene Haut. Die Querelastikfäden ziehen das Produkt in Schalenform und geben zusätzlich erhöhten Auslaufschutz. Fixierung mittels Klebestreifen.

Typ	HMV	Hersteller-Nr.	PZN	UK	VE	REF	Preis VE
Discreet Mini Magic		761064	13857156	6 x 34 Stück	34 Stück	K7 761001	
Discreet Ultra Mini			13857179	10 x 28 Stück	28 Stück	K7 761174	
Discreet Mini			12365847	6 x 30 Stück	30 Stück	K7 760263	
Mini Plus	15.25.30.5057	760301/760303	04114077	10 x 16 Stück	16 Stück	K7 760301	
Normal	15.25.30.5058		17312726	6 x 30 Stück	30 Stück	K7 760752	
Discreet Extra	15.25.30.5059	760525/760696	15235200	12 x 20 Stück	20 Stück	K7 760550	
Discreet Extra Plus	15.25.30.5252		15235246	6 x 16 Stück	6 x 16 Stück	K7 761662	
Super	15.25.30.5062	761703	01675421	6 x 30 Stück	30 Stück	K7 761706	
Discreet Maxi	15.25.30.5251		15235252	12 x 12 Stück	12 x 12 Stück	K7 760979	
Discreet Maxi Night	15.25.30.5063		15246379	6 x 12 Stück	6 x 12 Stück	K7 760921	



TENA MEN EINLAGEN

Anatomisch geformte Einlage mit optimaler Paßform, leichte Handhabung, hautfreundlicher Vliesstoff, hocheffizient, flüssigkeitsundurchlässige Schutzfolie, mit Klebestreifen. Atmungsaktive Rückseite.

Typ	HMV	Hersteller-Nr.	PZN	UK	VE	REF	Preis VE
Level 1	15.25.30.5242	750651	10004861	6 x 24 Stück	24 Stück	K7 750651	
Level 2	15.25.30.5064	750776	10004884	6 x 20 Stück	20 Stück	K7 750757	
Level 3	15.25.30.5065	750830	10004915	6 x 16 Stück	16 Stück	K7 750832	



TENA SLIP WINDELHOSEN

Mit Nässeindikator. Geschlossenes System für schwere bis schwerste Inkontinenz und Doppelinkontinenz.



Größe	Umfang	HMV	Hersteller-Nr.	PZN	UK	VE	REF	Preis VE
TENA Slip Super (grün) - bei schwerer Inkontinenz								
small	56 - 85 cm	15.25.31.3016	711130	09441444	3 x 30 Stück	30 Stück	K7 11992	
medium	73 - 122 cm	15.25.31.7034	711228	01163359	3 x 28 Stück	28 Stück	K7 11967	
large	92 - 144 cm	15.25.31.8072	711428	01163371	3 x 28 Stück	3 x 28 Stück	K7 11945	
TENA Slip Plus (blau) - bei mittelschwerer Inkontinenz								
small	56 - 85 cm	15.25.31.0015	710530	00820571	3 x 30 Stück	30 Stück	K7 11981	
medium	73 - 122 cm	15.25.31.4025	710233/710630	00820594	3 x 30 Stück	30 Stück	K7 11978	
large	92 - 144 cm	15.25.31.8083	710730	00820619	3 x 30 Stück	30 Stück	K7 11956	
TENA Slip Maxi (lila) - bei schwerster Inkontinenz								
small	56 - 85 cm	15.25.31.6009	710824	01163394	3 x 24 Stück	24 Stück	K7 712100	
medium	73 - 122 cm	15.25.31.7030	710924	01163419	3 x 24 Stück	24 Stück	K7 712200	
large	92 - 144 cm	15.25.31.8078	715324/711024	01163431	3 x 24 Stück	24 Stück	K7 712300	

TENA FLEX VORLAGEN

Vorlage mit Hüftbund für mittlere bis schwere Inkontinenz. Kombiniert den Tragekomfort eines Zweikomponenten-Systems mit der Sicherheit einer Universalvorlage.

Mit hochabsorbierendem Saugkern und Fixierband. Dank dieses einmaligen Fixiersystems bedeckt TENA Flex nicht die gesamte Hüfte und kann auch ohne fremde Hilfe problemlos angelegt werden.

Die für Frauen und Männer geeignete TENA Flex gibt es in drei Saugstärken.



Größe	Umfang	HMV	Hersteller-Nr.	PZN	UK	VE	REF	Preis VE
TENA Flex Plus (blau)								
medium	71 - 102 cm	15.25.03.1150	723230	00820789	3 x 30 Stück	3 x 30 Stück	K7 710299	
large	83 - 120 cm	15.25.31.8085	723330	00820795	3 x 30 Stück	30 Stück	K7 710399	
TENA Flex Super (grün)								
medium	71 - 102 cm	15.25.31.7032	724230	00183236	3 x 30 Stück	30 Stück	K7 711299	
large	83 - 120 cm	15.25.31.8069	724330	00183294	3 x 30 Stück	30 Stück	K7 711399	
TENA Flex Maxi (lila)								
medium	71 - 102 cm	15.25.31.7028	725222	04167116	3 x 22 Stück	3 x 22 Stück	K7 722201	
large	83 - 120 cm	15.25.31.8075	725322	04167139	3 x 22 Stück	22 Stück	K7 722301	





TENA FIX FIXIERHOSE

Aus hochelastischen Helanca und Lycra-Fäden, voll waschbar bei 60 °C. Durch die besonders dichtgewebte Materialstruktur noch bequemer, haltbarer, elastischer und wirtschaftlicher. Die Paßform garantiert die optimale Fixierung der Tena Comfort Sicherheitseinlagen.

Größe	Umfang	HMV	PZN	UK	VE	REF	Preis VE
S	60 - 75 cm	15.25.02.0088	09468874	20 x 5 Stück	5 Stück	K7 754023	
M	70 - 90 cm	15.25.02.0089	09468940	20 x 5 Stück	5 Stück	K7 754024	
L	85 - 110 cm	15.25.02.1095	09468963	20 x 5 Stück	5 Stück	K7 754025	
XL	95 - 125 cm	15.25.02.1096	09468992	20 x 5 Stück	5 Stück	K7 754026	
XXL	110 - 140 cm	15.25.02.1097	09469017	20 x 5 Stück	20 x 5 Stück	K7 754027	



TENA PANTS DISCREET

Wird wie normale Unterwäsche getragen. Ausgezeichneter Tragekomfort und angenehm, körpernaher Sitz. Kennzeichnend ist das atmungsaktive, textilähnliche Material mit integriertem Saugkern und weichen Gummibändern für einen angenehm sicheren Tragekomfort. Ist Einweg-Slip und Einlage in Einem, trägt nicht auf und raschelt nicht. Perfekter Sitz und sicher vor Geruch. Damit haben Sie die Freiheit, so zu leben, wie Sie möchten.

Größe	Umfang	HMV	Hersteller-Nr.	PZN	UK	VE	REF	Preis VE
medium	75 - 100 cm	15.25.30.5055	792300	01866859	4 x 12 Stück	12 Stück	K7 792100	
large	95 - 125 cm	15.25.30.5056	793300	01866888	4 x 10 Stück	10 Stück	K7 793100	



TENA PANTS PLUS

Saugfähige Einweghosen, die sich wie Unterwäsche tragen lassen. Das stoffartige Obermaterial garantiert textiles Tragegefühl. Körpergerechte Passform und optimalen Tragekomfort durch Soft Stretch Elastics. Aufreißbare Seitennähte für problemlose Handhabung bei der Entsorgung. Integrierte Sicherheitsbarrieren sorgen für optimalen Auslaufschutz. Rückseitiger Klebebandverschluss ermöglicht bequeme Entsorgung.



Größe	Umfang	HMV	Hersteller-Nr.	PZN	UK	VE	REF	Preis VE
extra small	50 - 70 cm	15.25.31.0010	792314	10408794	4 x 14 Stück	14 Stück	K7 790901	
small	65 - 85 cm	15.25.31.0014	792414	07515463	4 x 14 Stück	14 Stück	K7 791000	
medium	80 - 110 cm	15.25.31.4022	792549	09703513	4 x 14 Stück	14 Stück	K7 791100	
large	100 - 135 cm	15.25.31.2006	792645	13232083	4 x 14 Stück	14 Stück	K7 791201	
extra large	120 - 160 cm	15.25.31.8081	792715	15822328	4 x 12 Stück	12 Stück	K7 791302	



WINDELHOSEN STANDARD

Windelhosen mit optimalem Schutz bei mittlerer bis schwerer Inkontinenz. Ihre starke Saugleistung sowie der effektive Auslaufschutz bieten Sicherheit und Tragekomfort. Sie werden besonders für Personen mit eingeschränkter Mobilität und bettlägerigen Personen empfohlen.



Größe	Umfang	Saugleistung	HMV	PZN	UK	VE	REF	Preis VE
klein	50 - 90 cm	2100 ml	15.25.31.3048	02703881	4 x 14 Stück	14 Stück	M1 630175	
mittel	80 - 125 cm	3600 ml	15.25.31.7116	02704679	3 x 28 Stück	28 Stück	M1 630275	
groß	115 - 155 cm	4100 ml	15.25.31.8062	02706431	3 x 28 Stück	28 Stück	M1 630375	
extra groß	120 - 170 cm	3800 ml	15.25.31.8064	02707494	4 x 14 Stück	14 Stück	M1 630475	



WINDELHOSEN PLUS

Die Pants bieten eine ideale Lösung für mittlere bis schwere Inkontinenz. Sie sind sehr einfach anzuwenden, da sie wie normale Unterwäsche getragen werden können. Dieses Produkt kombiniert Komfort und Diskretion aufgrund seines elastischen Bunds und seines angenehm weichen Obermaterials.

Größe	Umfang	Saugleistung	HMV	PZN	UK	VE	REF	Preis VE
klein	60 - 90 cm	1320 ml	15.25.31.3013	00141700	8 x 14 Stück	14 Stück	M1 2501	
mittel	80 - 120 cm	1460 ml	15.25.31.4017	00142119	8 x 14 Stück	14 Stück	M1 2502	
groß	100 x 145 cm	1590 ml	15.25.31.5014	00142214	8 x 14 Stück	14 Stück	M1 2503	



ANATOMISCHE VORLAGEN

Auf den Körper zugeschnittene Vorlagen, die eine optimale Lösung für mittlere bis schwere Inkontinenz bei mobilen oder teilweise mobilen Patienten bieten. Diese Produkte haben eine hohe Absorptionsfähigkeit und sorgen dadurch für ein angenehm trockenes Gefühl. Verwendung mit elastischen Netzsocken. TBS Ware, Rückseite mit textiler Beschichtung.



Typ	Länge	Saugleistung	HMV	PZN	VE	REF	Preis VE
Plus long	640 mm	1500 ml	15.25.30.0006	16666379	8 x 21 Stück	M1 26021	
Extra long	640 mm	1900 ml	15.25.30.1007	16605662	8 x 21 Stück	M1 26521	
Extra Plus long	640 mm	2350 ml	15.25.30.1008	16666385	8 x 21 Stück	M1 27021	



VORLAGEN

Anatomisch geformte Vorlagen für geringen Harnverlust bei leichter Inkontinenz.



Typ	Länge	Saugleistung	HMV	PZN	UK	VE	REF	Preis VE
Normal	280 mm	289 ml	15.25.30.5023	09895748	12 x 28 Stück	28 Stück	M1 4201	
Extra	350 mm	456 ml	15.25.30.5024	09895760	10 x 28 Stück	28 Stück	M1 4202	
Maxi	440 mm	674 ml	15.25.30.5025	09895783	6 x 28 Stück	28 Stück	M1 4203	



HERREN VORLAGEN

Geeignet für leichte bis mittlere Inkontinenz für Herren. Die Passform ist speziell für den optimalen Komfort und die Sicherheit für Herren entwickelt worden. Die elastischen Abschlüsse gewährleisten einen sicheren Tragekomfort und durch einen Klebestreifen wird ein fester Sitz an der Unterwäsche gewährleistet.

- 100 % atmungsaktiv
- dermatologisch getestet

Typ	HMV	PZN	UK	VE	REF	Preis VE
Level 1-PLUS	15.25.30.5012	11083704	16 x 10 Stück	10 Stück	M1 3510	
Level 2	15.25.30.5014	10221475	16 x 10 Stück	10 Stück	M1 5221	
Level 3	15.25.30.5013	11597099	12 x 14 Stück	14 Stück	M1 5231	

ID CARE NP PANTS ULTRA NETZHOSEN

Netzsocken sorgen dafür, dass die Vorlage eng am Körper anliegt und eine optimale Funktion gewährleistet ist. Durch die Integration der weichen Fasern und des doppelt elastischen Lycra mit eng anliegenden Rändern garantiert die Struktur des Produkts einen optimalen Auslaufschutz und ermöglicht mehr Bewegungsfreiheit bei gleichzeitiger Reduzierung des Risikos von Hautreizungen.



Typ	Umfang	PZN	VE	REF	Preis VE
mittel	80 - 120 cm	16162590	8 x 25 Stück	M1 70540	
groß	100 - 130 cm	16162615	8 x 25 Stück	M1 70560	
extra groß	120 - 150 cm	16162638	8 x 25 Stück	M1 70580	



MOLICARE PREMIUM BED MAT HARTMANN

MoliCare Premium Bed Mat 5 & 7 Tropfen

- Nimmt Flüssigkeit auf und bietet zusätzlichen Schutz für unterschiedliche Flächen
- Einfaches Entfalten dank Griffflasche/Auffaltflasche bei Größe 60 x 60 cm und 60 x 90 cm
- Flüssigkeitsundurchlässige Folienrückseite
- Vorgefaltet und komprimiert für einfache Handhabung und platzsparende Lagerung
- Dermatologisch getestet und hautfreundlich

MoliCare Premium Bed Mat 9 Tropfen

- Saugkern aus Zellstoff-Flocken und superabsorbierendem Polymer nimmt Flüssigkeit sicher auf und bietet Schutz für unterschiedliche Flächen
- Besonders weiche Oberfläche und flüssigkeitsundurchlässige, textilähnliche Rückseite
- Vorgefaltet für einfache Handhabung und platzsparende Lagerung
- Dermatologisch getestet und hautfreundlich

Größe	PZN	UK	VE	REF	Preis VE
MoliCare Premium Bed Mat 5 Tropfen, grün					
40 x 60 cm	16136641	6 x 30 Stück	30 Stück	H2 1610610	
60 x 60 cm	16136664	4 x 30 Stück	30 Stück	H2 1610630	
60 x 90 cm	16136730	4 x 25 Stück	25 Stück	H2 1610640	
60 x 90 cm	16136701	4 x 30 Stück	30 Stück	H2 1610650	
MoliCare Premium Bed Mat 7 Tropfen, pink					
40 x 60 cm	16136753	6 x 30 Stück	30 Stück	H2 1610670	
60 x 60 cm	16136782	4 x 30 Stück	4 x 30 Stück	H2 1610690	
60 x 90 cm	16136836	4 x 25 Stück	25 Stück	H2 1610700	
60 x 90 cm	16136807	4 x 30 Stück	30 Stück	H2 1610710	
MoliCare Premium Bed Mat 9 Tropfen, blau					
60 x 90 cm	16136919	2 x 30 Stück	30 Stück	H2 1610780	



MOLICARE RECTANGULAR VORLAGEN HARTMANN

Die rechteckigen Vorlagen, MoliCare Rectangular, stellen eine hygienische Lösung für Anwender mit leichter bis mittlerer Inkontinenz dar.

- Der hoch absorbierende Saugkern der MoliCare Rectangular bietet sicheren Schutz für alle
- Das einfach verständliche Tropfensystem von MoliCare macht es leicht, das passende Produkt für den individuellen Bedarf zu finden
- Sie stellen eine hygienische Lösung für Anwender mit leichter bis mittlerer Inkontinenz dar. MoliCare Rectangular sind dermatologisch getestet

Größe	PZN	UK	VE	REF	Preis VE
20 x 40 cm	16011253	6 x 50 Stück	50 Stück	H2 1608907	



servocare PROTECT



SERVOCARE PROTECT BETTSCHUTZEINLAGE

Mit erhöhtem Saugvolumen und Nässesperre zum Schutz von Matratze, Polster oder Kissen. Angenehmer Liegekomfort, kein Schwitzen. Auch mit Seitenlaschen zur sicheren Befestigung unter der Matratze erhältlich.

Saugvolumen: 3028 ml/m²

Vorderseite: 100 % Polyester, weiß

Rückseite: 100 % Polyester, hellblau

dazwischen 2 Schichten Saug- und Volumenvlies und laminiertes PU-Folie

Flügelmaterial: 52 % Polyester, 48 % Baumwolle

Pflegehinweis: Vor der ersten Benutzung waschen, keinen Weichspüler verwenden. Waschbar bis 95 °C, Trocknergeeignet bis 120 °C. Jede Betteneinlage ist einzeln in der Polyhülle verpackt.

Typ	Maße	HMV	VE	REF	Preis VE
mit Flügeln/Seitenlaschen	75 x 90/160 cm	19.40.05.2075	1 Stück	M1 6700	
ohne Flügel/Seitenlaschen	75 x 90 cm		1 Stück	M1 6701	



ProCare-Moll



PROCARE-MOLL

waschbare Krankenunterlage.

Mit Feuchtigkeitsspeicher für die Aufnahme größerer Mengen Flüssigkeit, die von der Oberfläche transportiert werden. Die Feuchtigkeitssperre dient zum Schutz von Matratze, Polster, Kissen und Rollstuhl.

ProCare-Moll ist besonders hautsympathisch und hygienisch. Angenehmer Hautkontakt.

Bis 95 °C waschbar, bis 120 °C tumblergeeignet, in der Größe 75 x 90 cm mit zwei einschlagbaren Fixiertüchern. Die Seitenstreifen werden unter der Matratze rechts und links fixiert.

Maße	VE	REF	Preis VE
75 x 90 cm	1 Stück	M1 2661	



KRANKENUNTERLAGEN

In unterschiedlichen Größen lieferbar. Die Krankenunterlagen sind aus Faserflaum mit einer Polyethylen (PE)-Rückseite und einer weichen Vliesstoff-Oberseite.

HMV-Gruppe: 40 x 60 cm: 19.40.05.3xxx

HMV-Gruppe: 60 x 60 cm: 19.40.05.4xxx

HMV-Gruppe: 60 x 90 cm: 19.40.05.5xxx

Maße	Typ	Gewicht	PZN	VE	REF	Preis VE
40 x 60 cm	Saugleistung 900 ml	45 g	00145804	9 x 30 Stück	H7 3701	
60 x 60 cm	Saugleistung 1250 ml	65 g	00145856	4 x 30 Stück	H7 3703	
60 x 90 cm	Saugleistung 2000 ml	110 g	00145945	4 x 30 Stück	H7 3707	



TEMDEX BETTSCHUTZ

Der Bettschutz dient dem sicheren Schutz von Krankenbetten und Patientenliegen. Die saugstarken Einlagen verhindern das Durchnässen von Matratzen und Bettwäschen. Sie werden als zusätzliches Hilfsmittel in der Inkontinenzbehandlung, aber auch nach Operationen, als Schutz für Rollstühle, Stuhlaufgaben und als Injektionsunterlagen eingesetzt. Die Unterlagen eignen sich auch für bettlägerige Patienten, da sie ein sehr gutes Liegegefühl bieten und dabei nicht stören oder Druckstellen verursachen. Durch die weiche Vliesbeschichtung auf der Oberseite sind die Unterlagen auch bei direktem Hautkontakt sehr angenehm. Der saugstarke Kern schließt Flüssigkeiten sicher ein. Die atmungsaktive Folie auf der Unterseite verhindert das Durchnässen auf die Laken.

Material: PE-Folie, Zellstofflagen, 6-lagig.

Maße	Farbe	VE	REF	Preis VE
40 x 60 cm	blau	200 Stück	H7 112766	



FROTTEEPLAST

Der ideale Schutzbezug für alle, die keine Plastikfolie lieben. Frotteeplast besteht aus einer hautfreundlichen Frotteeoberfläche: Oberseite aus 75 % Baumwolle und 25 % Polyester. Unterseite wasserundurchlässig, PVC-beschichtet. Die Vorteile des Frottées: Weich, warm, bequem und angenehm.

Frotteeplast ist:
 bis 95 °C waschbar,
 bis 121 °C sterilisier-/autoclavierbar,
 bis 70 °C trocknergeeignet.

Farbe: weiß

HMV-Gruppe: 19.40.05.0xxx

Größe	VE	REF	Preis VE
Kinderbett-Spannbettuch, 2/3 plastifiziert im Kopfteil nicht beschichtet			
70 x 140 cm	1 Stück	G1 200	
Standard-Spannbettuch, 1/1, plastifiziert			
100 x 200 cm	1 Stück	G1 201	
Betteinlage/Bettschutz, 1/1, plastifiziert			
100 x 150 cm	1 Stück	G1 202	



GUMMIBETTSTOFF

Beste Krankenhausqualität, 90 cm breit, Leinen-Gummi, abriebresistent und autoklavierbar bis 130 °C. Lieferbar als Rollenware oder fertig geschnitten als Meterware zum Einschlagen.
 HMV-Gruppe: 19.40.05.2xxx

Farbe	VE	REF	Preis VE
Rollenware, 25 m			
rotbraun	1 Rolle	H7 513	
weiß	1 Rolle	H7 512	
Meterware, 1 m			
rotbraun	1 Stück	H7 513M	
weiß	1 Stück	H7 512M	



**FROTTEE BETTSCHUTZ
 mit Gummiunterseite.**

Weiß, mit leicht strukturierter Frotteeoberfläche, angenehm beim Hautkontakt. Waschbar, feuchtigkeitsundurchlässig.

Das Material trägt kaum auf, knittert nicht und ist dank der Frotteeoberfläche atmungsaktiv und hautfreundlich.

Ein idealer Schutz für alle, die keinen Gummibettstoff verwenden wollen.

Waschbar bis 95 °C, sterilisierbar.

Breite: 90 cm

Maße	VE	REF	Preis VE
1 m x 90 cm	1 Stück	H7 52210M	
2 m x 90 cm	1 Stück	H7 52212M	
20 m x 90 cm, Rolle	1 Rolle	H7 51210	



MEDIWARE MATRATZENSCHUTZBEZÜGE

Aus blauer Kunststoffolie.

Für Formate bis 100 x 210 cm, mit Gummizug, für Intensivstationen, Altenheime, etc.. Antistatische Qualität.

Typ	UK	VE	REF	Preis VE
Schutzbezüge	100 Stück	10 Stück	H7 2001	

REINRAUM



CLEAN ROOM

In unserem eigenen **Reinraum der Klasse D für Medizinprodukte** sind wir in der Lage, eine Vielzahl von Sets wie z. B. Katheter-, Arthroskopie- oder OP-Sets in unterschiedlichen Konfigurationen für uns selbst, aber auch für Sie, herzustellen.

Stellen Sie sich Ihr Wunsch-Set aus Komponenten wie:
Handschuhe
Verbandstoffe
Einmal-Pinzetten und Instrumente
Abdeck- und Extremitätentücher
Instrumententisch- und Kamerabezügen
sowie OP-Kitteln
 wie auch Beipacks für urologische Sets wie:
Spritzen mit sterilem Wasser
oder Wasserglyzeringemisch
Gleitgel
Desinfektionsmittel
 zusammen und fragen Sie direkt bei uns den Preis an.

Seit 1997 ist ein Qualitätsmanagement-System etabliert. Die Reinraumproduktion ist zertifiziert für die Herstellung und den Vertrieb von Kathetersets, Verpacken von Medizinprodukten unter Reinraumbedingungen, Herstellung von System- und Behandlungseinheiten.



Beispiele für urologische Sets und Arthroskopie-Sets, die wir anbieten, sehen Sie auf den folgenden Seiten.





INFUSIONSSETS

Mit unseren Infusions-Sets, welche in unserem eigenen Reinraum zusammengestellt werden, stellen wir einen höchstmöglichen Hygienestandard bei der Versorgung von ZVK und Portpatienten sicher. Mit unseren Sets versorgen Sie ihre Patienten auf höchstem Niveau mit höchster Sicherheit und Wirtschaftlichkeit. Selbstverständlich können wir auch ganz individuell nach Ihren Vorgaben Ihr Wunschset erstellen, fragen Sie hierzu einfach bei uns an.



MEDIWARE SET AN- UND ABHÄNGESET FÜR ZVK UND PORTSYSTEME

Bestehend aus:

Anhänge-Set

Beutel 1:

- 2 x Untersuchungs-Handschuhe Latex, Gr. M, steril
- 1 x Arbeitstuch 2-lagig 45 x 75 cm, steril
- 3 x Kanülen Nr. 1, 20 G x 1 1/2, 40 x 0,90 mm, steril
- 6 x Mullkomresse 7,5 x 7,5 cm, 8-fach, steril
- 2 x Einwegspritzen LL 10 ml, 3-teilig, steril
- 1 x vorgefüllte Spritze 0,9 % NaCl, 10ml, steril
- 1 x Mundschutz 3-lagig mit Ohrschlaufen

Abhänge-Set

Beutel 2:

- 1 x vorgefüllte Spritze 0,9 % NaCl, 10ml, steril
- 2 x Mullkomresse 7,5 x 7,5 cm, 8-fach, steril
- 1 x Kombi-Verschluss-Stopfen rot, steril

Typ	PZN	VE	REF	Preis VE
An- und Abhänge-Set	16742548	1 Set	H7 978	



MEDIWARE SET ANHÄNGE-SET FÜR ZVK UND PORTPATIENTEN

Bestehend aus:

- 2 x Untersuchungs-Handschuhe Latex puderfrei Gr. M, steril
- 1 x Arbeitstuch 2-lagig, 45 x 75 cm, steril
- 5 x Kanülen Nr. 1, 20 G x 1 ½, 40 x 0,90 mm, steril
- 2 x Einwegspritzen LL, 10 ml, steril
- 6 x Mullkompressen 7,5 x 7,5 cm, 8-fach, steril
- 1 x vorgefüllte Spritze 0,9% NaCl, 10ml, steril
- 1 x Mundschutz 3-lagig mit Ohrschlaufen

Typ	PZN	VE	REF	Preis VE
Anhänge-Set	16742554	1 Set	H7 979	



MEDIWARE SET ABHÄNGE-SET FÜR ZVK UND PORTPATIENTEN

Bestehend aus:

- 2 x Untersuchungs-Handschuhe Latex, puderfrei, Gr. M, steril
- 4 x Mullkompressen 7,5 x 7,5 cm, 8-fach, steril
- 1 x vorgefüllte Spritze 0,9% NaCl, 10 ml, steril
- 1 x Mundschutz 3-lagig mit Ohrschlaufen
- 1 x Kombi-Verschluss-Stopfen rot, steril

Typ	PZN	VE	REF	Preis VE
Abhänge-Set	16742560	1 Set	H7 980	



MEDIWARE SET PORTNADEL-WECHSELSET

Bestehend aus:

- 2 x Untersuchungs-Handschuhe Latex, puderfrei, Gr. M, steril
- 1 x Arbeitstuch 2-lagig, 45 x 75 cm, steril
- 4 x Mullkompressen 7,5 x 7,5 cm, 8-fach, steril
- 1 x vorgefüllte Spritze 0,9 % NaCl, 10 ml, steril
- 1 x Mundschutz 3-lagig mit Ohrschlaufen
- 1 x Tegaderm Transparentverband, 10 x 12 cm, steril
- 1 x Urimed-Klett klein
- 1 x Kombi-Verschluss-Stopfen rot, steril

Typ	PZN	VE	REF	Preis VE
Portnadel-Wechselset	16742577	1 Set	H7 981	



MEDIWARE SET STANDARD-KATHETERSET - STERIL -

- Bestehend aus:
 1 x Schale 500 ml
 1 x Arbeitstuch 60 x 60 cm, wasserundurchlässig
 1 x Schlitz-Lochtuch, 60 x 60 cm, wasserundurchlässig
 2 x Latex Handschuhe, Gr. M
 1 x Einwegpinzette
 5 x Mulltupfer
 1 x Tupferschale

Sets sind nach Ihren Wünschen erweiterbar:
 Es besteht jeweils aus der Grundeinheit (Standard-Set) mit den zusätzlich gewünschten Komponenten.

TYP 1 STANDARD-KATHETERSET:

- + 5 ml Jelly Dest

TYP 2 STANDARD-KATHETERSET:

- + 5 ml Jelly-Dest
 + 15 ml Octenisept (Desinfektion)

TYP 3 STANDARD-KATHETERSET:

- + 5 ml Jelly-Dest
 + 15 ml Octenisept (Desinfektion)
 + 10 ml Spritze Aquadest

TYP 4 STANDARD-KATHETERSET:

- + 10 ml Spritze Aquadest

Typ	PZN	VE	REF	Preis VE
Standard	02847976	1 Set	H7 937	
Typ 1	02847982	1 Set	H7 937B	
Typ 2	04673902	1 Set	H7 937C-OCTEN	
Typ 3	04673948	1 Set	H7 937D-OCTEN	
Typ 4	02848013	1 Set	H7 937F	

Pflichttext nach § 4 HWG im Anhang des Kataloges.



MEDIWARE SET KATHETERSET TYP DK STERIL

Katheterset für eine wirtschaftliche und hygienische Versorgung von Dauerkatheter-Patienten.

- Bestehend aus:
 1 x Kunststoffschale 500 ml
 1 x Tupferschale 60 ml
 5 x Mulltupfer pflaumengroß
 2 x Mullkomresse 7,5 x 7,5 cm, 8-fach
 1 x Kunststoffpinzette
 1 x Einwegspritze 10 ml, leer
 1 x Abdecktuch 60 x 60 cm
 1 x Loch-Schlitztuch 60 x 60 cm
 2 x Nitril-Handschuhe Gr. L
 1 x Copolymer-Handschuhe
 1 x Blockerspritze 10 ml Aqua/Glycerin 10 %
 1 x Einschlagtuch 60 x 60 cm

- Beipack:
 1 x Kathetergleitgel 6 ml
 1 x Octenisept 15 ml

Typ	PZN	VE	REF	Preis VE
Typ DK	16742583	1 Set	H7 935	

Pflichttext nach § 4 HWG im Anhang des Kataloges.



MEDIWARE SET MONATSVERSORGUNG TYP 935

Das Komplett-Set Typ 935 ist hervorragend geeignet zur hygienischen Versorgung von Patienten mit ableitender Inkontinenz mit Dauerkatheter. Es beinhaltet alle Komponenten, welche Sie für eine wirtschaftliche Patientenversorgung benötigen. Das Set wird mit einem Silikonkatheter in verschiedenen Größen angeboten. Die Größenauswahl treffen Sie bitte über die jeweilige Artikelnummer.



Bestehend aus:

- 2 x DCT FLO geschlossenes Urin Drainagesystem 2000 ml steril (REF: H7 0504)
- 1 x Silclear Langzeit Silikon-Ballonkatheter, Einsatzdauer bis zu 4 Wochen (REF: I7 4115-12 – I7 4115-22)
- 1 x Mediwareset Katheterset (REF: H7 935)
- 1 x Kunststoffschaale 500 ml
- 1 x Tupferschale 60 ml
- 5 x Mulltupfer pflaumengroß
- 2 x Mullkompressen 7,5 x 7,5 cm, 8-fach
- 1 x Kunststoffpinzette
- 1 x Einwegspritze 10 ml, leer
- 1 x Abdecktuch 60 x 60 cm
- 1 x Loch-Schlitztuch 60 x 60 cm
- 2 x Nitril-Handschuhe Gr. L
- 1 x Copolymer-Handschuhe
- 1 x Blockerspritze 10 ml Aqua/Glycerin 10 %
- 1 x Einschlagtuch 60 x 60 cm



Beipack:

- 1 x Kathetergleitgel 6 ml
- 1 x Octenisept 15 ml

Typ	PZN	VE	REF	Preis VE
Typ 935 - CH 12	16749154	1 Set	H7 935-12	
Typ 935 - CH 14	16749183	1 Set	H7 935-14	
Typ 935 - CH 16	16749208	1 Set	H7 935-16	
Typ 935 - CH 18	16749220	1 Set	H7 935-18	
Typ 935 - CH 20	16749237	1 Set	H7 935-20	
Typ 935 - CH 22	16749148	1 Set	H7 935-22	

Pflichttext nach § 4 HWG im Anhang des Kataloges.

NOTFALLMEDIZIN



Gruppe 11

10-Punkt Fixiersystem	710, 773	Blutstillung	763ff, 778	Erste-Hilfe Verbandschränke	756
A		Brillen Labor	758f	Euro Schaufeltrage	715
AAJT-S Tourniquet	763	Burnshield Brandwundenversorgung	742ff	Evakuierungsstuhl	762
Abdeckhaube für Evakuierungsstuhl	762	Burnshield Rettungsdecken	743	Evakuierungstrage	775
Abdeckhaube für Korbtrage	718	C		Evakuierungstuch	775
Abdominal-Tourniquet	763	Cardio First Angel	706	F	
Absaugkatheter	701, 703	Carrier	719, 774	Fahrgestell Krankentrage	719, 774
Absaugpumpe	701ff	Cervicalstützen	709	Faltenschlauch	688
Absaugschlauch für Absaugpumpe V7	702	Chest Seal	766, 778	FAP Tasche	768
Absaugsysteme	701	Chirurgische Koniotomie	697	Fast Responder	767
Absaugung LifeBOX	726	Clear Line II Beatmungsbeutel	685	Feinstaubfiltermaske	760f
Absaugunterbrecher	701	Cold Blade LED Set	699	FFP Masken	760f
Adapter Absaugkatheter	701	Cold Blade Set	699f	Filtermasken	760f
Adapter Peep Ventil	686	Combat Tourniquet	763	Fingerpulsoximeter	705
Airway Breezer Guedeltuben	691	Combi Carrier Schaufeltrage	716	Fingersensorclip	704
Aktive Wärmedecke	741	Combi Carrier Schlaufengurte	710, 773	Fingertip	701
Aluminium Klemmbrett	737	Combistar Notfallkoffer	729	First Aid	740
Aluminium Koffer	733ff	Constant	698	Fixiergurte	709
Aluminium Krankentrage	719	D		Formularhalter	737f
Aluminium Schaufeltrage	714f	DCT Absaugkatheter	701, 703	Foxtrot Litter Krankentrage	775
AMP-Rucksack	770	Decken	720	Füllsortiment CFR	770
Ampullarium	725	Dekompressionsnadel	767	Füllsortiment IFAK	768
Anästhesie Masken	687	Diagnostik LifeBOX	726	Füllsortiment MLP Beintasche	769
Angiocath	767	DIN Trage	719	Fußabsaugpumpe	701
Anschlusskabel für Absaugpumpe V7	702	Druckminderer	722, 727, 732f	G	
Anti-Schock-Hose	776	E		Gänsegurgel	688
Aorten-Tourniquet	763	Easycare Kit Burnshield	744	Gesichtsmaske Burnshield	743
Armschienen	707f, 712	E-Bone Splint	708	Gesichtsschutz	759
Atemschutz	760f	Edelstahl Kaltlichtspatel	698ff	Gestell für Krankentrage	719, 774
Aufbewahrungstaschen	725ff	Edelstahl Laryngoskopspatel	698ff	Guedeltuben	691
Augenflasche	748	Einführungsmandrin	693	Gummimundkeil	688
Augenspray	745	Einmal Beissblock	694	Gürteltasche Plum Augenspülflasche	747
Augenspülbox	749	Einmal Guedeltuben	691	Gurte Tragestuhl	717
Augenspülflasche	745, 747ff	Einmal Nasopharyngealtuben	690	Gurtspinne	710, 773
Augenspülstation	750	Einweg Kaltlichtspatel	700	Gurtsysteme	710f, 773
B		Einweg Laryngoskopgriff Kaltlicht	698	Gurtsysteme Schleifkorbtrage	718
Backpack Notfallrucksack	722	Einweg Peep Ventil	686	H	
Bakterienfilter	685	Elastische Binden	752	Halterung für SERRES Einwegbehälter	702
Bakterienfilter für Absaugpumpe V7	702	Elektrische Absaugpumpe	702	Handabsaugpumpe	701
Bandagen	752, 765	Endlos Narkoseschlauch	688	Head-Fix Kopffixierung	710, 714, 716, 773
Batteriegriff für Laryngoskop	698	Endo Breezer Endotrachealtuben	692f	Herzdruckmassage	706
Batterien	698	Endo Stylet	693	Herz Lungen Wiederbelebung	706
Batterien für Laryngoskop	698	Endotrachealtuben	692f	Hitzeschutzdecke	721
Beatmung LifeBOX	727	Endotrachealtubenhalter	692	HLW	706
Beatmungsbeutel	685f	Ergon Komforttrage	715	Hydrogel Burnshield	742
Beatmungsfolie Quick Breezer	689	Ersatz-Absaugbehälter		Hypothermieschutz	741
Beatmungsmasken	687, 689	für Absaugpumpe V7	702	I	
Beatmungstubus	694	Ersatzfingersensorclip	704	IFAK Füllsortiment	768
Beckenschlinge	707, 773	Ersatzfüllung Notfalltaschen	768ff	Immobilisation	712
Behälter VACQ Breezer	701	Ersatzlampe Halogen	698	Immobilisation LifeBOX	726
Beifixierung	711	Ersatz O2-Flasche	722, 727, 732f	Industrial	698
Beinschienen	707f, 712	Ersatzventil VACQ Blue	713	Infusion LifeBOX	727
Beintasche	769	Erste-Hilfe Augenspülung	745ff	Infusionsset	767
Beissblock	694	Erste-Hilfe Koffer	729ff, 739	Intraossäre Infusion	767
Bergetuch	712, 775	Erste-Hilfe Rucksack	722f, 770	Intraossärkanüle	767
Bezug für Kissen	720	Erste-Hilfe Station	745, 752f	Intraossärset	767
Binden	752	Erste-Hilfe Tasche	723f, 728, 740,	Intubation LifeBOX	726
Blasenpflaster	754		753, 763, 768ff		
Blast Bandage	765				

J					
Junior Notfalltasche	723	Micro Blasenpflasterbox	754	QuickSafe Box	745
		Micro Pflasterbox	754	QuickStop Wundschnellverband	746
		Micro Reiseset	754	Quicktrach	696
		Micro Set	754		
		Micro Verbrennungsset	754	R	
K		MLP Beintasche	769	Ready-Heat Wärmedecke	741
Kabel für Absaugpumpe V7	702	Modultaschen	725ff	Ready-Heat Wärmeweste	741
Kälteschutzdecke	721	Mullbinden	764, 778	Reanimation	706
Kaltlicht Laryngoskop Set	700	Multi Trauma Bandage	764	Reiseset Micro	754
Kaltlichtspatel	698ff	Mundkeil	688	Reiseset Pflaster	754
Kassetten Klemmbrett	737			Reparaturkit für Vakuummatratze	713
Katheter	701, 703	N		Resc-Q-Assist Erste Hilfe Koffer	739
Katheter Tracheostomie	701	Nachfüllpackung QuickClean	746	Responder Beckenschlinge	707
Kissen	721	Nackenstütze	709	Responder Kit Burnshield	744
Kissenbezug	720	Narkose- und Befeuchterschlauch	688	RESQ Blade	698ff
Klemmbrett	737f	Nasopharyngealtuben	690	RESQ Blanket	721
Koffer Beatmungsbeutel	688	Notfall Absaugpumpe	702	RESQ Board Reanimationsbrett	706
Koffer Max Case	736	Notfall Aufbewahrungstaschen	725	RESQ Chair	717
Kompressen Burnshield	743	Notfall Beatmungsbeutel	685f	RESQ Meter Pulsoximeter	704f
Koniotomiebesteck	696	Notfall Beatmungsmaske	687	RESQ Pillow	721
Koniotomieset	697	Notfall Koffer	729ff, 739	Retainersystem	725ff
Kopffixierung	710, 714, 716, 773	Notfall Rucksack	722f, 770	Rettungsbrett	706, 710f, 772
Kopfkissen mit Fixierschlaufen	721	Notfall-Rucksack	722f	Rettungsdecke Burnshield	743
Korbtrage	718	Notfall-Schaukeltrage	714f	Rettungsdecken	721, 741, 743
Korsett	709	Notfall Tasche	724, 728, 740, 763, 768ff	Rettungskorsett	709
Krankentrage	715, 718f, 774f	Notfall Zubehör	725, 744	Rettungsschere	771
Kunststoff Koffer	729ff	Notizbrett	737f	Rettungstuch	712
		Nylonseil Schleifkorbtrage	718	Robin Safety Boy Scheren	771
L				Rolltasche blau	698
Labor Brillen	758	O		Rucksack	770
Lampen	698	O2-Flaschen	727, 732f		
Laryngoskope	698ff	Okklusivverband	766	S	
Laryngoskopgriff Kaltlicht	698	Oleas Bandage	764	Safety Klemmbrett	738
Laryngoskopspatel	698ff			Salvequick	751
Laryngoskopspatel Kaltlicht	698ff	P		Sanitätsschrank	756f
Larynxmaske	694	Patientendecke	720f	Sauerstoffdruckminderer	722, 727, 732f
Larynxtrubus	694f	Patientenkissen	721	Sauerstoffflaschen	722, 727, 732f
LED Laryngoskopgriff Kaltlicht	698	Patientenkissenbezug	720	Sauerstoffgeräte	727, 732f
LED Rettungskorsett	709	Patientenstuhl	717	Sauerstoff LifeBOX	727
Leg Fix Beinfixierung	711	Patiententrage	715, 719, 774f	Sauerstoff Zubehör	722, 727, 732f
Leichenhülle	777	Patiententragelaken	720	Saunders Klemmbrett	737f
LifeBOX Notfallkoffer	729ff	Patriot Cervikalstütze	709	ScalpelCric	
LifeBOX Notfalltasche	722f	Peep Ventil	686	chirurgisches Koniotomie-Set	697
LifeBOX Retainer	726f	Pflaster	745, 751, 754f	Schaukeltrage	714ff
LifeBOX Rucksäcke	722	Pflasterbox Micro	754	Scheren	771
LifeBOX Taschen	728	Pflaster Reiseset	754	Schienenmaterial	707f, 776
Lifeguard Ambulanzdecke	721	Pflasterspender	751, 755	Schlaufengurte	710f, 773
Lifeguard Krankentrage	774	Plum Artikel	745ff, 749, 755	Schleifkorbtrage	718
Lifeguard Notfall Sauerstofftasche	724	Plum Augenspülung	745ff	Schnellbandage	707
Lifeguard Pocket Breezer	689	Pocket Breezer	689	Schreibunterlagen	737f
Lifeguard Spineboard	710f, 772	Procell	698	Schutzbrillen	758f
Lifeguard Splintschienen	708	Pulsoximeter	704f	Schutzhülle Krankentrage	719
Lifeguard Taschen	724	PVC Beatmungsmaske	687	Schutzmasken	760f
Lifeguard Vakuummatratze	713			Schutzschirm	759
L-Mast Anti-Schock-Hose	776	Q		SEL Bergetuch	775
LTD Streckschiene	776	Quick Breezer Beatmungsfolie	689	Seldinger Koniotomieset	697
Luftkammerschienen	707	QuickClean Wundreinigungstücher	746	Silicone Line II Beatmungsbeutel	686
		QuickCool Verbrennungsgel	746	Silikonbeatmungsbeutel	686
M		QuickFix Pflaster	745, 755	Silikonmaske	687
Manujet III	696	QuickSafe	746	Slimmate Saunders	737f
Mark-I Notfallkoffer	729	QuickSafe Basic Erste-Hilfe Station	745	Sof TT-W	763
Max Case	736				
Mechanische Absaugpumpe	701				

Sonnenbrand Versorgung	742f	Verbandschrank	756
Spanngurte für Sauerstoffflaschen	727, 732f	Verbrauchsmaterial LifeBOX	726
Spatel für Laryngoskope	698ff	Verbrennungsset Micro	754
Speedclip Gurtsystem	711		
Spender für Bandagen	752	W	
Spezialbatterien	698	Wandhalterung Evakuierungsstuhl	762
Spezialkanüle	697, 767	Wandhalterung für Absaugpumpe V7	702
Spezialschere	771	Wandhalterung für Augenspülflaschen	750
Spineboard	710f, 715f, 772	Wandhalterung Plum	745
Streckschiene	776	Wandhalterung Schaufeltragen	715
Surgicric	697	Wandstation Plum	749
		Wärmedecke	741
T		Wärmeweste	741
TacShears	771	Wirbelsäulenbrett	710f, 772
Tasche für Laryngoskop	698	Workmate Saunders	738
Tasche für Sauerstoffflaschen	724	Wound Packing Trainer	778
Tasche für SEL Bergetuch	775	Wundabdeckung	764f
Tasche für Vakuummatratze	713	Wundpflege-Spender	752
Taschenmaske	689		
TCP Tasche	763	X	
T-Holder	692	XXL-Gurtsystem Spineboard	710
Thorax Drainage	767		
Thoraxverschlusspflaster	766	Y	
Tourniquet	763	Yankauer Katheter	701
T-POD Combat Beckenschlinge	773		
T-POD Responder Beckenschlinge	707	Z	
Tracheostomie Katheter	701	Zentraler Zugang	767
Trage	716, 775	Zervikalstütze	709
Tragelaken	720	Zubehör Absaugpumpe	701f
Tragenaufgabe	720	Zubehör Korbtrage	718
Tragenfahrzeug	719, 774	Zubehör Krankentrage	715, 719, 774
Tragestuhl	717	Zubehör Schaufeltrage	710f, 714f, 773
Trainingsbandage	778	Zubehör Schleifkorbtrage	718
Transportboxen	736	Zubehör Spineboard	710f, 773
Transportcover für Absaugpumpe V7	702	Zubehör Tragestuhl	717
Transportkoffer Beatmungsbeutel	688	Zubehör VACQ Blue	713
Transportstuhl	717, 762	Zubehör VACQ Breezer	701
Transporttasche	715		
Transporttasche für Absaugpumpe V7	702		
Trans-S Bergetuch	712		
Trauma Bandage	764		
Traumatraining	778		
Treppenstuhl	717		
Tubus	690, 694f		
U			
Übungsbein	778		
Ulmer Koffer	732f		
Ultrabasket	718		
Universalnotfallschienen	708		
V			
V7 plus B Absaugpumpe	702		
VACQ Blue	713		
VACQ Breezer	701		
Vakuumhandpumpe	713		
Vakuummatratze	713		
Vakuumschiene	712		
Vascular-Check Kombinationsgerät	704		
Verbandmaterial LifeBOX	727		
Verbandschere	771		



RESQ-BREEZER BEATMUNGSBEUTEL

CLEARLINE II PVC-EINWEGBEATMUNGSBEUTEL

Einweg-Beatmungsbeutel aus PVC im Set mit Luftwulstmaske, O₂-Reservoir und O₂-Leitung.

- Latexfrei
- Einzeln im Beutel verpackt
- Mit integriertem Reservoirventil

Clear Line II	Erwachsene	Kinder	Babies
	E5 04010-S	E5 04020-S	E5 04030-S
Material Korpus:	PVC	PVC	PVC
Volumen:	1500 ml±200 ml	550 ml±200 ml	280 ml±100 ml
Desinfizierbar/			
Autoclavierbar:	nein	nein	nein
Überdruckventil:	40-60 cm H ₂ O	35-50 cm H ₂ O	30-45 cm H ₂ O



Typ	Größe	Volumen	VE	REF	Preis VE
Erwachsene	Gr. 5	1500ml±200ml	1 Set	E5 04010-S	
Kinder	Gr. 3	550ml±200ml	1 Set	E5 04020-S	
Babies	Gr. 0	280ml±100ml	1 Set	E5 04030-S	

BAKTERIENFILTER

Dieser Filter wurde für den Gebrauch mit Anästhesie- oder Beatmungsgeräten konzipiert, um den Patienten vor Bakterien zu schützen. Er kann aber auch ideal zum Schutz des Notfallbeatmungsbeutels dienen, indem er zwischen Maske und Beutel eingesetzt wird. Das ausgeatmete Gemisch wird gefiltert und läßt den Beutel bakterienfrei.

Der Standardansatz von 22 und 15 mm paßt auf alle Geräte und Zubehör.

Einzelgewicht = 38 g

Bakterienfiltration = 99,999 %

Typ	Volumen	VE	REF	Preis VE
Bakterienfilter	60 ml	1 Stück	N1 1944	

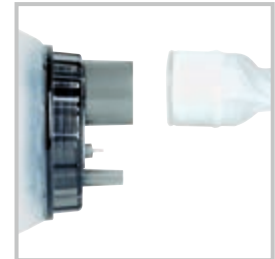

RESQ-BREEZER BEATMUNGSBEUTEL

SILICONE LINE II BEATMUNGSBEUTEL

Wiederverwendbarer Silikon-Beatmungsbeutel im Set mit Maske, O₂-Reservoir und O₂-Leitung.

- Latexfrei
- Desinfizierbar und autoklavierbar bis 134 °C
- Einzeln im Beutel verpackt
- Mit integriertem Reservoirventil

Silicone Line II

Material Korpus:

Volumen:

Desinfizierbar/

Autocalvierbar:

Überdruckventil:

Erwachsene

E5 0401-S

Silikon

1500 ml±200 ml

ja

40-60 cm H₂O

Kinder

E5 0402-S

Silikon

550 ml±200 ml

ja

35-50 cm H₂O

Babies

E5 0403-S

Silikon

280 ml±100ml

ja

30-45 cm H₂O

Typ	Größe	Volumen	VE	REF	Preis VE
Erwachsene	Gr. 5	1500ml±200ml	1 Set	E5 0401-S	
Kinder	Gr. 3	550ml±200ml	1 Set	E5 0402-S	
Babies	Gr. 0	280ml±100ml	1 Set	E5 0403-S	



PEEP VENTIL UND PEEP VENTIL ADAPTER

Nicht autoklavierbar, für den Einmalgebrauch.

Typ	VE	REF	Preis VE
Einweg Peep-Ventil, Erwachsene, orange. (5 - 20 cm H ₂ O)	1 Stück	E5 20143	
Einweg Adapter für Peep-Ventil	1 Stück	E5 20140	



RESQ-BREEZER

BEATMUNGSBEUTEL

PVC-BEATMUNGSMASKE MIT LUFTWULST

Maske mit transparentem Dom – zur freien Sicht und zur guten Überwachung des Patienten. Die über das Ventil aufblasbare Luftwulst ermöglicht eine individuelle Härteeinstellung. Somit passt sich die Maske optimal an die Gesichtskonturen an und bringt absolute Dichtheit. Die Maske eignet sich als Ergänzung zum Beatmungsbeutel, bei Inhalationstherapien oder in der Anästhesie. Die Masken sind DEHP-frei für zusätzliche Patientensicherheit. Inklusive Hakenring zur Befestigung mit einem Kopfriemen. Einzeln verpackt, nicht autoclavierbar, nicht wiederverwendbar

Typ	VE	REF	Preis VE
Größe 0	1 Stück	N1 2940	
Größe 1	1 Stück	N1 2941	
Größe 2	1 Stück	N1 2942	
Größe 3	1 Stück	N1 2943	
Größe 4	1 Stück	N1 2944	
Größe 5	1 Stück	N1 2945	

RESQ-BREEZER

BEATMUNGSBEUTEL

RESQ-BREEZER SILICONE LINE EINTEILIGE SILIKONMASKE MIT LIPPENWULST

Besonders leicht zu reinigen, autoklavierbar bis 134 °C. Erlaubt eine wesentlich leichtere Reinigung durch einteiliges Design mit kleinerem Totraum und besserem Durchfluss. Erhältlich in den Größen 3, 4 und 5.



Typ	VE	REF	Preis VE
Größe 3 Kinder	1 Stück	N1 003	
Größe 4 Kinder	1 Stück	N1 004	
Größe 5 Erwachsene	1 Stück	N1 005	



RESQ-BREEZER

BEATMUNGSBEUTEL

RESQ-BREEZER SILICONE LINE 3-TEILIGE BEATMUNGSMASKE

Autoclavierbar bis 121 °C.

Typ	VE	REF	Preis VE
Größe 3 Erwachsene S	1 Stück	E5 04	
Größe 4 Erwachsene M	1 Stück	E5 05	
Größe 5 Erwachsene L	1 Stück	E5 06	



RESQ-BREEZER

BEATMUNGSBEUTEL

RESQ-BREEZER SILICONE LINE 1-TEILIGE BEATMUNGSMASKE

Autoclavierbar bis 134 °C.

Typ	VE	REF	Preis VE
Größe 0 Neonaten	1 Stück	E5 01	
Größe 1 Babies	1 Stück	E5 02	
Größe 2 Kinder	1 Stück	E5 03	



TRANSPORTKOFFER

Besteht aus kräftigem Kunststoff, transparent, leer.

Typ	Maße	VE	REF	Preis VE
Transportkoffer	340 x 145 x 135 mm	1 Stück	E5 017GU	



GÄNSEGURSEL SUPER-SET VERSTELLBAR

Intersurgical Super-Set Gänsegurgeln sind durch das "Ziehharmonika-Design" in beliebige Positionen einstellbar. Das ermöglicht eine Einstellung des Totraumes von 15-36 ml und einer Längeneinstellung von 70 bis 150 mm.

Mit Adapter, 22 mm Aussendurchmesser/15 mm Innendurchmesser.

Typ	VE	REF	Preis VE
Gänsegurgel Super-Set, verstellbar	1 Stück	H7 3504	



NARKOSE- UND BEFEUCHTERSCHLAUCH

Transparenter Schlauch auf Rolle, trennbar alle 40 cm. Passend für 22 mm Normanschlüsse, d. h. für jeden Einsatzbereich verwendbar. Ideal für Inhalation, Intensivpflege und Narkose.

Rolle = 50 m, Rollenspender entspricht der DS/ISO NORM 5367.

Typ	Länge	VE	REF	Preis VE
Faltenschlauch	50 m	1 Rolle	F5 1201	



LIFEGUARD MUNDKEIL

Aus blauem Gummi, konisch.

Typ	Maße	VE	REF	Preis VE
Mundkeil	85 x 24 x 17 mm	1 Stück	I7 610000	



POCKET-BREEZER

POCKET-BREEZER

Die faltbare Taschenmaske, ein Sicherheitsatemspender für Lebensretter. Das Mundstück hat zwei Sicherheitsfunktionen: einen Bakterienfilter und ein Einwegventil. Dadurch kommt es nicht zur Infektionsgefahr beim Atemspenden durch die Ventiltrennung zwischen Mundstück und Luftkissenmaske.

In sich selbst faltbare, gut anpaßbare Luftwulstmaske mit Fixierband. Jetzt noch sicherer mit zusätzlichem Filter.

Verpackt in der praktischen Lifeguard Pocket-Box.

Typ	VE	REF	Preis VE
Pocket Breezer, komplett	1 Stück	N4 2050	



QUICK-BREEZER

QUICK-BREEZER BEATMUNGSFOLIE

Die schnelle Sofortbeatmung

Beatmungsfolie mit Mundstück und Ausatem-Ventil. In schützender, stabiler Dose oder im Soft-Case fertig gefüllt, mit Kette. So klein, daß sie am Autoschlüssel zu tragen ist.



Typ	VE	REF	Preis VE
Beatmungsfolie in Dose	1 Stück	N4 4051	
Beatmungsfolie im Soft-Case	1 Stück	N4 4052	



QUICK-BREEZER

QUICK-BREEZER ECO BEATMUNGSFOLIE

Die schnelle Sofortbeatmung

Als einfache Beatmungsfolie ohne Mundstück, zum Schutz von Helfern und Patienten. Die einfache Folie im Alu-Aufreißbeutel gibt:

- Sicherheit und Hygiene bei der Atemspende (Mund-zu-Mund oder Mund-zu-Nase)
- Einfachste Handhabung durch Kurzanleitung
- Besonders platzsparend

Typ	VE	REF	Preis VE
Quick-Breezer ECO Beatmungsfolie in Alublister, ohne Mundstück	1 Stück	N4 4000	



NASOSAFE NASOPHARYNGEALTUBUS

NasoSafe ist eine Innovation bei den Nasopharyngealtuben. Sein Drehgriffstück eliminiert das Risiko, das der Tubus zu weit oder ganz eingeführt werden kann und das bei gleichzeitiger Maximierung des Patientenkomforts.

NasoSafe sind ideal, wenn ein oraler Zugang nicht möglich ist und geben auch die Möglichkeit der nasotrachealen Absaugung. Die Farbcodierung der Griffstücke dient der leichteren Identifizierung der Größe und hilft somit bei der Auswahl des richtigen Absaugkatheters. Seine abgerundete Spitze und seine Flexibilität schützt den Patienten vor Verletzungen während der Intubation. Einzeln steril verpackt.



Größe	Farbe	Aussendurchmesser	Innendurchmesser	VE	REF	Preis VE
CH 20	dunkelgrün	7,00 mm	4,00 mm	10 Stück	17 038-95-004	
CH 22	dunkelgrün	7,50 mm	4,50 mm	10 Stück	17 038-95-045	
CH 24	schwarz	8,00 mm	5,00 mm	10 Stück	17 038-95-005	
CH 26	schwarz	8,50 mm	5,50 mm	10 Stück	17 038-95-055	
CH 28	grün	9,00 mm	6,00 mm	10 Stück	17 038-95-006	
CH 28	grün	9,50 mm	6,50 mm	10 Stück	17 038-95-065	
CH 30	orange	10,00 mm	7,00 mm	10 Stück	17 038-95-007	
CH 32	orange	10,50 mm	7,50 mm	10 Stück	17 038-95-075	
CH 34	dunkelrot	11,00 mm	8,00 mm	10 Stück	17 038-95-008	
CH 36	dunkelrot	11,50 mm	8,50 mm	10 Stück	17 038-95-085	
CH 38	lila	13,00 mm	9,00 mm	10 Stück	17 038-95-009	



NASOCLEAR NASOPHARYNGEALTUBUS

Einmal-Nasopharyngealtuben, einzeln steril verpackt, mit Größenkennzeichnung auf dem Tubus zur besseren Identifizierung. Der Konnektor verhindert, dass der Tubus ungewollt zu weit oder ganz eingeführt werden kann. Hergestellt aus medizinischem PVC.

Größe	Farbe	Aussendurchmesser	Innendurchmesser	VE	REF	Preis VE
CH 20	grün	7,00 mm	4,00 mm	10 Stück	17 038-95-004C	
CH 22	grün	7,50 mm	4,5 mm	10 Stück	17 038-95-045C	
CH 24	schwarz	8,00 mm	5,00 mm	10 Stück	17 038-95-005C	
CH 26	schwarz	8,50 mm	5,5 mm	10 Stück	17 038-95-055C	
CH 28	dunkelgrün	9,00 mm	6,00 mm	10 Stück	17 038-95-006C	
CH 28	dunkelgrün	9,50 mm	6,5 mm	10 Stück	17 038-95-065C	
CH 30	orange	10,00 mm	7,00 mm	10 Stück	17 038-95-007C	
CH 32	orange	10,50 mm	7,5 mm	10 Stück	17 038-95-075C	
CH 34	rot	11,00 mm	8,00 mm	10 Stück	17 038-95-008C	
CH 36	rot	11,50 mm	8,5 mm	10 Stück	17 038-95-085C	
CH 38	gelb	13,00 mm	9,00 mm	10 Stück	17 038-95-009C	

AIRWAY-BREEZER



AIRWAY BREEZER EINMAL GUEDELTUBEN

Aus flexiblem, semi-transparentem Kunststoff, mit farbcodiertem Beißschutz. Einzeln, steril verpackt.

Größe	Farbcode	UK	VE	REF	Preis VE
000	pink	600 Stück	50 Stück	I7 S000	
00	blau	600 Stück	50 Stück	I7 S00	
0	schwarz	600 Stück	50 Stück	I7 S0	
1	weiß	600 Stück	50 Stück	I7 S1	
2	grün	600 Stück	50 Stück	I7 S2	
3	gelb	600 Stück	50 Stück	I7 S3	
4	rot	600 Stück	50 Stück	I7 S4	
5	orange	600 Stück	50 Stück	I7 S5	



AIRWAY-BREEZER

AIRWAY BREEZER GUEDELTUBEN SET

Bestehend aus je 1 Guedel-Tubus
Größe: 000, 00, 0, 1, 2, 3, 4, 5., farbcodiert

Typ	Packungsform	VE	REF	Preis VE
Guedeltuben - Set, unsteril				
Guedeltuben - Set, unsteril	farbcodiert, mit Box	1 Set	I7 GT-BOX	
Guedeltuben - Set, steril				
Guedeltuben - Set, steril	farbcodiert, lose im Polybeutel (ohne Abbildung)	1 Set	I7 SET	

ENDO-BREEZER

Die glasklaren Einmal-Endotrachealtuben Endo Breezer sind sowohl für den kurz- als auch mittelfristigen Einsatz konzipiert. Die besondere Form des Ballons vermeidet Nekrosen. Natürlich mit Kontraststreifen, automatischem Federvertil, Kontrollballon und Konnektor.

ENDO BREEZER ENDOTRACHEALTUBEN UNIVERSALMODELL MIT BALLON

Aus medizinischem PVC, mit Universaldruck-Manschette, Kontrollcuff, aufgesetzter Normkonnektor, nasal und oral verwendbar.

Mit durchgehendem Kontrast-Röntgenstreifen, für kurze und mittelfristige Beatmungsdauer.

- Schonende Magill-Spitze, Murphy-Auge
- Besonders dünnwandige und flexible Tubus-Manschetten
- Prüfballon mit Chargenaufdruck
- Einzeln steril verpackt
- Mit Kontraststreifen über die ganze Tubuslänge
- Mit bereits aufgesetztem Normkonnektor
- Auch für die nasale Intubation geeignet

Größe	Aussendurchmesser	Innendurchmesser	PZN	VE	REF	Preis VE
CH 12	4,2 mm	3,0 mm	04472032	10 Stück	N2 10730	
CH 14	4,9 mm	3,5 mm	04472049	10 Stück	N2 10735	
CH 16	5,5 mm	4,0 mm	04472055	10 Stück	N2 10740	
CH 18	6,2 mm	4,5 mm	04472061	10 Stück	N2 10745	
CH 20	6,9 mm	5,0 mm	04472078	10 Stück	N2 10750	
CH 22	7,5 mm	5,5 mm	04472084	10 Stück	N2 10755	
CH 24	8,2 mm	6,0 mm	04472090	10 Stück	N2 10760	
CH 26	8,8 mm	6,5 mm	04472109	10 Stück	N2 10765	
CH 28	9,6 mm	7,0 mm	04472115	10 Stück	N2 10770	
CH 30	10,2 mm	7,5 mm	04472121	10 Stück	N2 10775	
CH 32	10,9 mm	8,0 mm	04472138	10 Stück	N2 10780	
CH 34	11,5 mm	8,5 mm	04472144	10 Stück	N2 10785	
CH 36	12,1 mm	9,0 mm	04472150	10 Stück	N2 10790	
CH 38	12,7 mm	9,5 mm	04472167	10 Stück	N2 10795	
CH 40	13,6 mm	10,0 mm	04472173	10 Stück	N2 107100	

ENDO-BREEZER

ENDO BREEZER ENDOTRACHEALTUBEN UNIVERSALMODELL OHNE BALLON

- Tuben ohne Ballon, mit Murphy-Auge
- Mit abgerundeter Magill-Spitze und Tiefenmarkierung
- Einzeln steril

Größe	Aussendurchmesser	Innendurchmesser	PZN	VE	REF	Preis VE
CH 08	2,9 mm	2,0 mm	04472196	10 Stück	N2 11120	
CH 10	3,5 mm	2,5 mm	04472204	10 Stück	N2 11125	
CH 12	4,2 mm	3,0 mm	04472210	10 Stück	N2 11130	
CH 14	4,9 mm	3,5 mm	04472227	10 Stück	N2 11135	
CH 16	5,5 mm	4,0 mm	04472233	10 Stück	N2 11140	
CH 18	6,2 mm	4,5 mm	04472256	10 Stück	N2 11145	
CH 20	6,9 mm	5,0 mm	04472262	10 Stück	N2 11150	
CH 22	7,5 mm	5,5 mm	04472279	10 Stück	N2 11155	
CH 24	8,2 mm	6,0 mm	04472285	10 Stück	N2 11160	



LIFEGUARD T-HOLDER ENDOTRACHEALTUBEN-FIXIERUNG

Der T-Holder erfüllt die höchsten Ansprüche für professionelle Einsätze. Eine Universalgröße für die Anwendung bei Kindern und Erwachsenen. Das umständliche und zeitaufwendige Fixieren mit Pflastern etc. entfällt.

- Einfach in der Anwendung
- Mit Klettband
- Mit Beißschutz
- Passt auf alle T-Tuben und Larynxmasken



Typ	VE	REF	Preis VE
T-Holder	1 Stück	N2 9500	



ENDO-STYLET

ENDO-STYLET EINFÜHRUNGSMANDRIN

Flexible Einführungsmandrins für die Endotrachealkatheter.
Einzel, steril verpackt. Packung = 20 Stück.

Größe	VE	REF	Preis VE
CH 06 / 2,5 - 3,5 mm Ø	1 Stück	N2 02423	
CH 10 / 4,0 - 5,0 mm Ø	1 Stück	N2 02433	
CH 14 / 5,5 - 10,0 mm Ø	1 Stück	N2 02443	

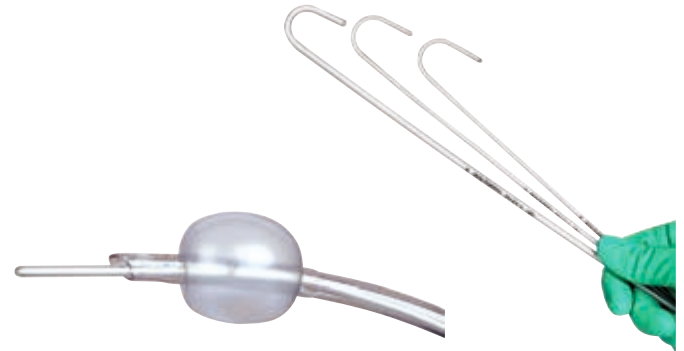

ENDO-BREEZER

ENDO BREEZER SET ► OHNE CUFF

Endotrachealtubus, einzeln, steril im Peel-Pack abgepackt, ohne Cuff mit integriertem Einweg-Einführungsmandrin.



Größe	Aussendurchmesser	Innendurchmesser	PZN	VE	REF	Preis VE
CH 10	3,5 mm	2,5 mm	12450010	10 Stück	N2 11125IM	
CH 12	4,2 mm	3,0 mm	12450033	10 Stück	N2 11130IM	
CH 14	4,9 mm	3,5 mm	12450056	10 Stück	N2 11135IM	
CH 16	5,5 mm	4,0 mm	12450079	10 Stück	N2 11140IM	
CH 18	6,2 mm	4,5 mm	12450122	10 Stück	N2 11145IM	
CH 20	6,9 mm	5,0 mm	12450151	10 Stück	N2 11150IM	



ENDO-BREEZER

ENDO BREEZER SET

Endotrachealtuben mit integriertem Einweg-Einführungsmandrin und 10 ml Blockerspritze 3-teilig, Luer-Lock, einzeln, steril im Peel-Pack abgepackt.

- Tuben mit Ballon
- Mit besonders abgerundeter Magill-Spitze und Tiefenmarkierung
- Mit Murphy-Auge für zusätzliche Sicherheit.

Größe	Aussendurchmesser	Innendurchmesser	PZN	VE	REF	Preis VE
CH 20	6,9 mm	5,0 mm	12453250	10 Stück	N2 10750IMS	
CH 22	7,5 mm	5,5 mm	12453267	10 Stück	N2 10755IMS	
CH 24	8,2 mm	6,0 mm	12453273	10 Stück	N2 10760IMS	
CH 26	8,8 mm	6,5 mm	12453296	10 Stück	N2 10765IMS	
CH 28	9,6 mm	7,0 mm	12453304	10 Stück	N2 10770IMS	
CH 30	10,2 mm	7,5 mm	12453310	10 Stück	N2 10775IMS	
CH 32	10,9 mm	8,0 mm	12453327	10 Stück	N2 10780IMS	
CH 34	11,5 mm	8,5 mm	12453333	10 Stück	N2 10785IMS	
CH 36	12,1 mm	9,0 mm	12453356	10 Stück	N2 10790IMS	





PORTEX SILIKON LARYNX MASKE

Hygienisch unbedenkliches Einwegprodukt

- Material & Design gewährleisten ein Höchstmaß an Komfort, Funktionalität und Sicherheit
- Zeitgemäß – einzeln steril verpackt
- Erhältlich in 5 Größen für Kinder und Erwachsene
- Transparentes Material, Atraumatisches Design
- 15 mm Konnektor zum Anschluss an das Narkose-System
- Der Blue Line Röntgenkontraststreifen am Tubus garantiert eine korrekte Ausrichtung
- Einzeln steril verpackt, zum einmaligen Gebrauch, senkt das Risiko von Kreuzinfektionen und reduziert die Reinigungs-/Sterilisationskosten

Typ	Für	Aussendurchmesser	Innendurchmesser	VE	REF	Preis VE
Kleinkinder/ Kinder	10-20 kg	9,5 mm	7,0 mm	1 Stück	N2 100222200	
Kinder	20-30 kg	11,0 mm	9,0 mm	1 Stück	N2 100222250	
Kinder	30-50 kg	12,1 mm	10,2 mm	1 Stück	N2 100222300	
Erwachsene	50-70 kg	12,1 mm	10,1 mm	1 Stück	N2 100222400	
Erwachsene	70-100 kg	15,0 mm	11,5 mm	1 Stück	N2 100222500	



LARYNX-TUBUS LTS-D SETS

Der Larynx-Tubus ist ein supraglottischer Luftweg für die Anwendung in der Allgemeinaesthesia unter spontaner oder positiver Druckbeatmung. Im Notfall ist es ein ideales Hilfsmittel zur Atemwegssicherung beim schwierigen Atemweg, als alternative Technik zur Maskenbeatmung und endotrachealen Intubation.

Doppellumiger Tubus mit Drainagekanal zum Einmalgebrauch, einzeln steril verpackt

Typ	Farbcode	Größe	VE	REF	Preis VE
Larynx-Tubus LTS-D, 10er-Sets					
Neugeborene < 5 kg	transparent	0	10 Sets	I7 32-06-000-1	
Babies 5 - 12 kg	weiß	1	10 Sets	I7 32-06-001-1	
Kinder 12 - 25 kg	grün	2	10 Sets	I7 32-06-002-1	
Kinder 125 - 150 cm	orange	2.5	10 Sets	I7 32-06-025-1	
Erwachsene < 155 cm	gelb	3	10 Sets	I7 32-06-003-1	
Erwachsene 155 - 180 cm	rot	4	10 Sets	I7 32-06-004-1	
Erwachsene > 180 cm	violett	5	10 Sets	I7 32-06-005-1	
Larynx-Tubus LTS-D, Einzelset, mit farbcodierter Spritze					
Neugeborene < 5 kg	transparent	0	1 Set	I7 32-06-100-1	
Babies 5 - 12 kg	weiß	1	1 Set	I7 32-06-101-1	
Kinder 12 - 25 kg	grün	2	1 Set	I7 32-06-102-1	
Kinder 125 - 150 cm	orange	2.5	1 Set	I7 32-06-125-1	
Erwachsene < 155 cm	gelb	3	1 Set	I7 32-06-103-1	
Erwachsene 155 - 180 cm	rot	4	1 Set	I7 32-06-104-1	
Erwachsene > 180 cm	violett	5	1 Set	I7 32-06-105-1	



BEISSBLOCK

Orale Tubusfixierung für ET Tuben, Larynx-Tuben und Larynx-Masken, zum Einmalgebrauch, steril, mit elastischem Halsband.

Größe	Typ	VE	REF	Preis VE
4	für ET-Tuben 6,5 - 8 mm, Larynx-Maske 2 / 2.5	20 Stück	I7 40-66-040-1	
5	für ET-Tuben 8,5 - 11 mm, Larynx-Tubus 2 / 2.5	20 Stück	I7 40-66-050-1	
6	für Larynx-Tubus 3 / 4 / 5, Larynxmaske 3 / 4 / 5	20 Stück	I7 40-66-060-1	

LARYNX-TUBUS LTS-D NOTFALLSET

Set verschieden großer LTS-D (für Erwachsene und Kinder), inkl. farbcodierter Spritze.

Typ	Größe	VE	REF	Preis VE
Larynx-Tubus LTS-D Set	3 / 4 / 5	1 Set	I7 32-06-209-1	
Larynx-Tubus LTS-D Set	0 / 1 / 2 / 2.5	1 Set	I7 32-06-309-1	



INTUBATIONS-LARYNX-TUBUS ILTS-D SETS

Der Intubations-Larynx-Tubus iLTS-D, als 3. Generation supraglottischer Atemwegshilfen, vereint alle wesentlichen Eigenschaften zur Schaffung und Sicherung des Atemwegs: Ventilation, Drainagekanal und Intubation.

Nur 2 Kombi-Größen decken alle Patienten ≥ 125 cm ab. Anwendung und Indikationen stützen sich auf langjährige Erfahrungen mit dem Standard Larynx-Tubus.

Typ	Größe	VE	REF	Preis VE
Intubations-Larynx-Tubus iLTS-D > 10er Sets				
Patienten 125 - 155 cm	2.5 / 3	10 Sets	I7 32-08-023-1	
Patienten > 155 cm	4 / 5	10 Sets	I7 32-08-045-1	
Intubations-Larynx-Tubus iLTS-D > Einzelset, inkl. Spritze				
Patienten 125 - 155 cm	2.5 / 3	1 Set	I7 32-08-123-1	
Patienten > 155 cm	4 / 5	1 Set	I7 32-08-145-1	



**INTUBATIONS-LARYNX-TUBUS ILTS-D
INTUBATIONS-SET INKL. ET TUBE**

Der Intubations-Larynx-Tubus iLTS-D, als 3. Generation supra-glottischer Atemwegshilfen, vereint alle wesentlichen Eigenschaften zur Schaffung und Sicherung des Atemwegs: Ventilation, Drainagekanal und Intubation.

Nur 2 Kombi-Größen decken alle Patienten ≥ 125cm ab. Anwendung und Indikationen stützen sich auf langjährige Erfahrungen mit dem Standard Larynx-Tubus.

Bestehend aus: 1 x iLTS-D, 1 x ET Tubus mit Stabilisator, 1 x Spritze

Typ	Größe	VE	REF	Preis VE
Patienten 125 - 155 cm	2.5 / 3	1 Set	I7 32-08-309-1	
Patienten > 155 cm	4 / 5	1 Set	I7 32-08-209-1	



**INTUBATIONS-LARYNX-TUBUS ILTS-D
ET TUBUS MIT STABILISATOR**

Zur Verwendung mit dem iLTS-D für eine endotracheale Intubation. Zum Einmalgebrauch, steril.

Typ	Größe	VE	REF	Preis VE
Für iLTS-D Größe 2.5 / 3	5,5 mm	10 Stück	I7 31-40-055-1	
Für iLTS-D Größe 4 / 5	7,5 mm	10 Stück	I7 31-40-075-1	





QUICK-TRACH I KONIOTOMIE BESTECK

Das sterile Koniotomie-Besteck mit anatomisch geformter Kanüle. Für die einfache und schnelle Methode, einen Luftweg herzustellen, sorgt für ausreichende Belüftung mit Atembeutel, Mund oder konventionellem Atemgerät. Die konische Nadelspitze ermöglicht ein Einführen ohne vorhergehende Inzession, die leichtläufige Spitze erlaubt eine sichere Identifikation für das Erreichen der Trachea. Der Stopper verhindert ein zu tiefes Eindringen. An den 15 mm-Anschluss kann entweder direkt oder mittels Verbindungsschlauch ein Beatmungsbeutel oder Beatmungsgerät angeschlossen werden. Die Fixierungsplatte garantiert sichere Fixierung mittels des beigegefügt Schamstoffhalsbandes. Lieferung mit Schaumstoffhalsband, Spritze und Verbindungsschlauch.

Typ	Innendurchmesser	VE	REF	Preis VE
Kinder, in Blisterverpackung	2 mm	1 Stück	N2 3004002	
Kinder, im Kunststoffrohr, in Blisterverpackung	2 mm	1 Stück	N2 3004902	
Erwachsene, in Blisterverpackung	4 mm	1 Stück	N2 3004004	
Erwachsene, im Kunststoffrohr, in Blisterverpackung	4 mm	1 Stück	N2 3004904	



QUICK-TRACH II KONIOTOMIE BESTECK

Koniotomiebesteck für die perkutane Koniotomie. Das Quicktrach II bietet einen Sicherheitsclip, der das Vorschieben der Metallnadel aus der Kanüle verhindert. Zudem ist das Quicktrach II mit einem Cuff ausgestattet, der eine effiziente Beatmung mit Aspirationsschutz ermöglicht.

Typ	Innendurchmesser	VE	REF	Preis VE
Erwachsene, in Blisterverpackung	4 mm	1 Stück	N2 3010004	
Erwachsene, im Kunststoffrohr	4 mm	1 Stück	N2 3010904	



MANUJET III

Der Manujet III ist ein manuelles Gerät für die Sauerstoffzufuhr bei transtrachealer Beatmung. Er wird für Notfallstationen, Notfallwagen, Ambulanzen und Operationsräume empfohlen, da er eine schnelle und effiziente Oxygenierung eines Patienten ermöglicht.

Manujet III / Komplett im Koffer mit:
4 m Druckschlauch und Wandentnahmestecker
Jet-Ventilationskathetern nach Ravussin (13 G, 14 G, 16 G) 100 cm Verbindungsschlauch



Typ	VE	REF	Preis VE
Manujet III	1 Stück	N2 3001003	



SCALPELCRIC CHIRURGISCHES KONIOTOMIE SET

ScalpelCric ist ein chirurgisches Koniotomie Set entsprechend der Skalpelltechnik. Das Set wurde gemäß den neuesten Empfehlungen der DAS (Difficult Airway Society) 2015 Guidelines entwickelt. Basierend auf der einfachen Beschreibung „Stichinzision, Drehung, Bougie, Tubus“ kann mit der ScalpelCric eine eFONA (emergency Front Of Neck Access) in einer CICO Situation (Cannot Intubate – Cannot Oxygenate) schnell durchgeführt werden. Das Set ist in einer speziellen sterilen Instrumententasche verpackt, in der die Komponenten nach Reihenfolge ihrer Anwendung sortiert sind. Dies kann in der kritischen Zeit der Anwendung wichtig sein. Robuste Verpackung und kompaktes Packmaß für Notfalltaschen, Rucksäcke, Notfallwagen, etc..

Inhalt:
 Skalpell Figur 10
 14 Fr Bougie (40 cm)
 6.0 mm I.D. Tubus mit Cuff
 Verlängerungsschlauch
 Spritze 10 ml
 Halsband

Typ	VE	REF	Preis VE
ScalpelCric chirurgisches Koniotomie Set	1 Stück	N2 30084471	



SURGICRIC II CHIRURGISCHES KONIOTOMIE-SET FÜR DIE KLASSISCHE KONIOTOMIE

Fertig konfektioniertes Set mit allen notwendigen Komponenten für die Durchführung einer klassischen chirurgischen Koniotomie.

Typ	VE	REF	Preis VE
Surgicric II Koniotomie-Set	1 Set	N2 30081171	



SURGICRIC III PERKUTANES KONIOTOMIE-SET NACH SELDINGER

Das Surgicric III enthält eine einzigartige Injektionskanüle für die optimale Punktion mit temporärer Oxygenierung über den 15 mm Konnektor und ermöglicht die Durchführung der Seldinger Technik.

Typ	VE	REF	Preis VE
Surgicric III Koniotomie-Set	1 Set	N2 30082271	

RESQ-BLADE

EDELSTAHL KALTLICHTSPATEL

RESQ-BLADE

RESQ-BLADE COLD BLADE MEGA LED EDELSTAHL-KALTLICHTSPATEL MACINTOSH

Diese speziellen Spatel zeichnen sich durch einen innenliegenden großen Lichtleiter aus, der eine besonders hohe Lichtausbeute (8000-10000 Lux mit LED-Griff) ergibt. Zudem sind die Spatel aufgrund ihres Designs besonders gut und leicht zu reinigen.

Typ	Größe	Form	VE	REF	Preis VE
Edelstahl, Kaltlicht	Gr. 0	Macintosh	1 Stück	I5 03000	
Edelstahl, Kaltlicht	Gr. 1	Macintosh	1 Stück	I5 03001	
Edelstahl, Kaltlicht	Gr. 2	Macintosh	1 Stück	I5 03002	
Edelstahl, Kaltlicht	Gr. 3	Macintosh	1 Stück	I5 03003	
Edelstahl, Kaltlicht	Gr. 4	Macintosh	1 Stück	I5 03004	
Edelstahl, Kaltlicht	Gr. 5	Macintosh	1 Stück	I5 03005	



❶



❷



❸



❹



❺



❻

RESQ-BLADE

RESQ-BLADE COLD BLADE MEGA LARYNGOSKOPGRIFFE, KALTLICHT

Batteriegriffe werden ohne Batterien geliefert. Pro Griff sind 2 Batterien erforderlich. Einweggriff inkl. Batterien.

Typ	Größe	Form	VE	REF	Preis VE
❶ Batteriegriff Halogen Kaltlicht	30 mm Ø	Standard	1 Stück	I5 050	
❷ Batteriegriff Halogen Kaltlicht	20 mm Ø	Schmal	1 Stück	I5 051	
Ersatzlampe Halogen für Batteriegriff			1 Stück	I5 0602	
❸ LED Batteriegriff, wiederverwendbar, Kaltlicht	30 mm Ø	Standard	1 Stück	I5 0800	
❹ LED Batteriegriff, wiederverwendbar, Kaltlicht	20 mm Ø	Schmal	1 Stück	I5 0801	
❺ LED Batteriegriff, wiederverwendbar, Kaltlicht	33 mm Ø	Stubby	1 Stück	I5 0802	
❻ Einweg-Batteriegriff, LED Kaltlicht	30 mm Ø	Standard inkl. Knopfzelle	1 Stück	N2 050	
Mignon – AA	20 mm		10 Stück	F3 LR6	
Baby	30 mm		10 Stück	F3 LR14	
Rolltasche blau, für Laryngoskop-Sets, leer	21 x 18 cm		1 Stück	I5 06-T	

RESQ-BLADE

EDELSTAHL KALTLICHTSPATEL



RESQ-BLADE

RESQ-BLADE EDELSTAHL KALTLICHTSPATEL MACINTOSH/MILLER

Mit auswechselbaren Lichtleitern.

Die Kaltlichtbeleuchtung hat wesentliche Vorteile: Die helle Halogenbirne sitzt zentral im Handgriff und erzeugt im Körper keine Wärme. Über den Lichtleiter tritt das Licht am Spatelende aus. Der Spatel ist schlanker, leichter zu reinigen und gibt freie Sicht. Mit Kugerverschluß, matt-silber.

Typ	Größe	Form	VE	REF	Preis VE
Edelstahl Kaltlicht	Gr. 1	Macintosh	1 Stück	I5 05001	
Edelstahl Kaltlicht	Gr. 2	Macintosh	1 Stück	I5 05002	
Edelstahl Kaltlicht	Gr. 3	Macintosh	1 Stück	I5 05003	
Edelstahl Kaltlicht	Gr. 4	Macintosh	1 Stück	I5 05004	
Edelstahl Kaltlicht	Gr. 5	Macintosh	1 Stück	I5 05005	
Edelstahl Kaltlicht	Gr. 0	Miller	1 Stück	I5 4450	
Edelstahl Kaltlicht	Gr. 1	Miller	1 Stück	I5 4451	
Edelstahl Kaltlicht	Gr. 2	Miller	1 Stück	I5 4452	

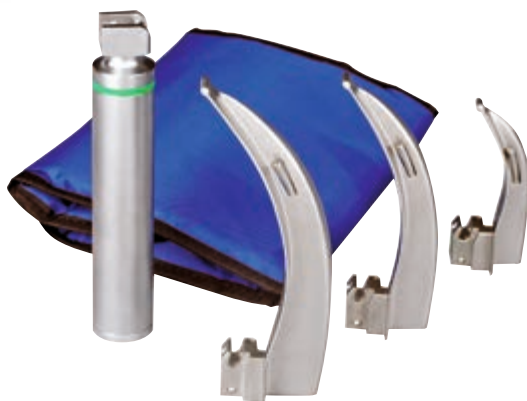

RESQ-BLADE

RESQ-BLADE COLD BLADE LED - SET

Das Profi-Intubationsbesteck bestehend aus:
je 1 Macintosh Kaltlichtspatel mit Fiberglasbeleuchtung in den Größen 2, 3 und 4 sowie einem LED-Kaltlicht-Edelstahlgriff in der robusten blauen Rolltasche. Ohne Batterien.

Typ	VE	REF	Preis VE
Cold Blade LED - Set	1 Set	I5 090LED	

RESQ-BLADE

EINWEG KALTLICHTSPATEL



RESQ-BLADE

RESQ-BLADE COLD BLADE METAL ECO LED EINWEG-KALTLICHTSPATEL MACINTOSH/MILLER

Spatel komplett aus Metall. Ideal zur Vorbeugung gegen Kreuzkontamination oder bei erhöhtem Infektionsrisiko. Mit transparentem Lichtleiter. In Kombination mit unseren LED-Griffen bieten Sie eine optimale Ausleuchtung. Die Spatel passen auf alle Kaltlichtgriffe nach ISO 7376.

Typ	Größe	Form	VE	REF	Preis VE
Metall, Kaltlicht	Gr. 1	Macintosh	1 Stück	N2 7111	
Metall, Kaltlicht	Gr. 2	Macintosh	1 Stück	N2 7112	
Metall, Kaltlicht	Gr. 3	Macintosh	1 Stück	N2 7113	
Metall, Kaltlicht	Gr. 4	Macintosh	1 Stück	N2 7114	
Metall, Kaltlicht	Gr. 5	Macintosh	1 Stück	N2 7115	
Metall, Kaltlicht	Gr. 0	Miller	1 Stück	N2 7120	
Metall, Kaltlicht	Gr. 1	Miller	1 Stück	N2 7121	

RESQ-BLADE

RESQ-BLADE COLD BLADE ECO-LED-SET

Bestehend aus:

je 1 Metall-Einweg-Kaltlichtspatel Typ Macintosh in den Größen 2, 3 und 4 und Typ Miller Gr. 0 und 1. Inklusive Einweg-LED-Kaltlichtgriff in der robusten blauen Rolltasche.

Typ	VE	REF	Preis VE
Cold Blade ECO-LED-Set	1 Set	I5 091LED	



VACQ-BREEZER
VACUUM HANDABSAUGPUMPE

VACQ-BREEZER VAKUUM ABSAUGPUMPE SPEZIAL-SET

Die VACQ-Breezer Vakuumpumpe besitzt einen schwenkbaren Behälter für eine bessere Handhabung in jeder Situation. Sie ist mit einer Überlauf-Sicherung im Deckel des Behälters ausgestattet, die eine Kontamination der Pumpe verhindert.

VACQ-Breezer Vakuumpumpe mit:

- Absaugbehälter für Erwachsene (300 ml)
- Yankauer Soft-Katheter in den Größen: Erwachsene, Kinder
- Universaladapter, um Standard-Absaugkatheter mit Trichteransatz verwenden zu können.

Gewicht der Pumpe: 275 g

Saugleistung: max. 450 mm Hg



Typ	VE	REF	Preis VE
Spezial-Set	1 Stück	N2 2300-P	



VACQ-BREEZER
VACUUM HANDABSAUGPUMPE

ZUBEHÖR FÜR VACQ-BREEZER ABSAUGPUMPE

Typ	VE	REF	Preis VE
Yankauer Hart-Katheter	1 Stück	N2 230000	
Yankauer Soft-Katheter groß	1 Stück	N2 230001	
Yankauer Soft-Katheter mittel	1 Stück	N2 230002	
Yankauer Soft-Katheter klein	1 Stück	N2 230003	
Grosslumen-Katheter, Ch. 26, 20 cm	25 Stück	F5 5255	
Tracheostomie-Katheter, Ch. 16, 25 cm	50 Stück	H7 0016	
Adapter für Standard-Absaugkatheter	1 Stück	N2 230004	
Behälter mit Deckel und Überlaufsicherung, 300 ml	1 Stück	N2 230010	



ABSAUGPUMPE MIT FUSSPEDAL

Absaugbehälter mit Schraubdeckel und Überlaufventil. Inklusive Silikonabsaugschlauch und Adapter. - Ideal für jeden Notfallkoffer. Ebenfalls mit unseren besonders weichen DCT-Absaugkathetern zu verwenden. Alle DCT-Absaugkatheter geben dem Anwender besten Komfort beim Absaugen aus Mund, Rachen und Bronchien. Sie verhindern Verletzungen der empfindlichen Schleimhäute. Maße: 22 x 16 x 9 cm

Typ	VE	REF	Preis VE
Absaugpumpe mit Fußpedal	1 Stück	N2 71101	



ABSAUGUNTERBRECHER STERIL

Mit Verschlussstopfen zur Regelung der Absaugleistung. Wird zwischen Absaugkatheter und Verbindungsschlauch geschaltet. Einzeln steril verpackt.

Typ	HMV	PZN	UK	VE	REF	Preis VE
Absaugunterbrecher	15.99.99.003	04043880	1000 Stück	100 Stück	F5 60000	

V7 PLUS B ABSAUGPUMPE

Leistungsstarke tragbare Absaugpumpe, speziell für Ambulanz, Transport und Notfallbereich entwickelt. Aufgrund ihrer Vielseitigkeit kann die Absaugpumpe auch in Krankenwagen, Krankenhäusern, Hauspflege-Therapien und anderen Notfalldiensten eingesetzt werden.

- Saugleistung bis zu 30 L/min
- Stabiles und ergonomisches ABS-Gehäuse
- Rückseitiges Befestigungssystem für Wandhalterung, getestet, um Beschleunigungen und Verzögerungen von 10g in Längs-, Quer- und Vertikalrichtung zu widerstehen (Europäische Norm UNE-EN-1789: 2000)
- Kolbenpumpe, öl- und wartungsfrei
- Drehregler zur Vakuumpumpe-Steuerung
- Manometer-Anzeige 0 - 760 mmHg
- Wasserdichter EIN/AUS-Schalter mit Schutzvorrichtung
- Batteriestatus über LED-Anzeigeleuchten kontrollierbar
- Absaugbehälter aus Polycarbonat (1 L) mit Überlaufventil, autoklavierbar bis 121 °C
- Bakterienfilter, Yankauer-Kanüle und Absaugschläuche inklusive

Max. Durchfluss: 30 L / min

Max. Vakuum: 630 mmHg

Gewicht: 4,2 kg

Abmessungen: 250 x 395 x 160 mm (H x B x T)

Stromversorgung: 12Volt DC / 85 W (eingebaute Batterie)

Wandhalterung: 10G-geprüfte Kfz-Halterung (Europäische Norm UNE-EN-1789: 2000), inklusive 12V Stromversorgung



1



2



3



4



5



6



7



8



9



10



11

	Typ	VE	REF	Preis VE
1	V7 plus B Absaugpumpe	1 Stück	N2 5320281	
2	Transportcover zur Absaugpumpe V7, geeignet zur Verwendung mit der 10G Wandhalterung	1 Stück	N2 320014	
3	Transporttasche zur Absaugpumpe V7	1 Stück	N2 3320223	
4	Wandhalterung, 10g getestet	1 Stück	N2 4320301	
5	Halterung für SERRES Einwegbehälter	1 Stück	N2 4320310	
6	Ersatz-Bakterienfilter zur Absaugpumpe V7	1 Stück	N2 3320534	
7	Ersatz-Absaugbehälter, 1,75 Liter	1 Stück	N2 4383002	
8	Ersatz-Absaugbehälter 1 Liter	1 Stück	N2 4383001	
9	Ersatz-Absaugschlauch, PVC	1 Stück	N2 940023	
10	Ersatz-Anschlusskabel 12/24V für Einbau im Fahrzeug	1 Stück	N2 4320032	
11	Ladegerät 220-12V zur Absaugpumpe V7	1 Stück	N2 4320033	

NEW ASKIR 230-12 BR



NEW ASKIR 230-12 BR ABSAUGPUMPE

- Kombiniertes Netz-/Akkugerät (auch für Autozigarettenanzünder), ideal für den mobilen Einsatz auf Stationen, bei Notfällen und Zuhause.
- Mit eingebautem Automatiksystem, welches die Spannung und den Akkubetrieb regelt. Netzbetrieb bei gleichzeitiger Ladung möglich.
- LED-Anzeigen für Betrieb, Ladezustand und Ladezeit.
- Stabiles Kunststoffgehäuse, inkl. 1 Liter Kunststoff-Absaugbehälter (autoclavierbar), mit Überlaufventil und Saugregler, Saugschlauch, Konnektor, Absaugkatheter und Filterplättchen.

Spannungsversorgung: 100 - 240 V ~ / 50/60 Hz
 PB Batterie 12 V 4 A oder 12 V 1,9 A Autobatterie
 Klassifizierung UNI EN ISO 10079-1: hohes Vakuum / geringer Flow
 Max. Vakuum: -75 kPa (- 0,75 bar)
 Saugleistung: max 16 l/min
 Haltbarkeit der Batterie: 80 min.
 Ladezeit der Batterie: 240 min.
 Gewicht: 3,5 kg
 Format: 350 x 210 x 180 mm



Typ	VE	REF	Preis VE
New Askir 230-12 BR	1 Stück	M1 310200/01	



DCT DISPOSABLE CATHETERS + TUBES

DCT GROSSLUMEN ABSAUGKATHETER

Kurze Form, 20 cm lang, CH. 26, steril.
 Dieser Spezial-Einweg-Absaugkatheter ist eine ideale Alternative zu den teuren Hart-Absaugkathetern, die sterilisiert werden müssen.

Typ	UK	VE	REF	Preis VE
Grosslumen-Katheter, Ch. 26, 20 cm	400 Stück	25 Stück	F5 5255	

RESQ-METER



RESQ-METER PULSOXIMETER

Das RESQ-Meter Pulsoximeter besticht durch seine Handlichkeit, Bedienerfreundlichkeit, dem großen Display und der durchdachten Technik. Mit Fingersensor und Stoßschutzhülle. „Spot Check“ Messung oder „attendant-care monitoring“ bei Erwachsenen oder Kindern, für Fingerdicke von 7,6 bis 25,4 mm. Inkl. 4 AA-Batterien und Schlagschutzhülle (orange).

LIEFERUMFANG:

- Pulsoximeter
- 4 AA Standardbatterien
- Stoßschutzhülle, orange
- Fingersensor
- Bedienungsanleitung
- 12 Monate Garantie

Technische Daten

Messbereich
 SpO₂: 35 % - 100 %
 Genauigkeit:
 SpO₂: 70 % - 100 % ± 2 digital
 35 % - 69 % ± 3 digital
 Pulsrate: 30 - 250 BPM
 Einstellbare Alarmstufen: akustisch und visuell
 Digital-LCDs für SpO₂ und Pulsrate



	Typ	VE	REF	Preis VE
1	RESQ-Meter Pulsoximeter	1 Stück	N4 500	
2	Ersatzfingersensor Typ Erwachsene	1 Stück	N4 500-1	
3	Ersatzfingersensor Typ Kinder	1 Stück	N4 500-2	
4	Ersatz-Fingersensor, Gummi-Soft, Typ Erwachsene	1 Stück	N4 500-3	
5	Wickelsensor wiederverwendbar, Typ Erwachsene/Neonaten	1 Stück	N4 500-5	

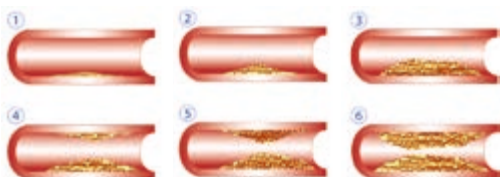

VASCULAR-CHECK PULSOXIMETER

Das Vascular-Check Pulsoximeter besticht durch seine Handlichkeit, Bedienerfreundlichkeit, dem großen Display und der durchdachten Technik. Mit Bluetooth-Schnittstelle (**Software nicht enthalten**), Fingersensor und Stoßschutzhülle. „Spot Check“ Messung oder „attendant-care monitoring“ bei Erwachsenen oder Kindern, für Fingerdicke von 7,6 bis 25,4 mm. Inkl. 4 AA-Batterien und Schlagschutzhülle (orange).

Mit TFT LCD Farbdisplay.

Neben der Anzeige von Sauerstoffsättigung, Puls und Phlethysmogramm wird die Durchblutung in den kleinsten Gefäßen (Kapillaren) erfasst und in 6 Stufen zur Berechnung des "Gefäß-Alters (APG)" herangezogen.

Berechnung des Gefäß-Alters (APG) mit 6-stufiger Anzeige

- ① Arterieller Durchfluss exzellent
- ② Arterieller Durchfluss gut
- ③ Arterieller Durchfluss überdurchschnittlich
- ④ Arterieller Durchfluss durchschnittlich
- ⑤ Arterieller Durchfluss unterdurchschnittlich
- ⑥ Arterieller Durchfluss schlecht



LIEFERUMFANG:

- Pulsoximeter
- 4 AA Standardbatterien
- Stoßschutzhülle, orange
- Fingersensor
- Bedienungsanleitung
- 12 Monate Garantie

Technische Daten

Messbereich
 SpO₂: 35 % - 100 %
 Genauigkeit:
 SpO₂: 70 % - 100 % ± 2 digital
 35 % - 69 % ± 3 digital
 Pulsrate: 30 - 250 BPM
 Einstellbare Alarmstufen: akustisch und visuell
 Digital-LCDs für SpO₂ und Pulsrate

Typ	VE	REF	Preis VE
Pulsoximeter / Vascular-Check Kombinationsgerät	1 Stück	N4 550	

RESQ-METER

RESQ-METER FINGER-PULSOXIMETER

Pulsoximeter zur nicht invasiven Messung von Pulsfrequenz und Sauerstoffkonzentration im Blut. Die integrierte Infrarot-Lichtquelle misst die Helligkeit des Blutfarbstoffes und errechnet auf Basis der ermittelten Werte den Sauerstoffanteil des Blutes in Prozent. Als besonderes Feature wird, neben der Sauerstoffsättigung, auch der Puls und die Durchblutung in den kleinsten Gefäßen (Kapillaren) erfasst und in 6 Stufen zur Berechnung des „Gefäß-Alters (APG)“ herangezogen. Die große OLED Anzeige ist gut ablesbar, die Verarbeitung sehr hochwertig, robust und strapazierfähig. Das RESQ-Meter Pulsoximeter kann in Krankenhäusern, Kliniken oder Zuhause bei Erwachsenen und Kindern sowie zur Ermittlung der Leistungsdaten von Sportlern eingesetzt werden.



HAUPTMERKMALE:

- Zuverlässige Messung und Anzeige von Sauerstoffsättigung und Pulsfrequenz
- Berechnung des Gefäß-Alters (APG) mit 6-stufiger Anzeige
- Einfache Eintastenbedienung
- Große und gut lesbare OLED-Anzeige
- Leicht, kompakt und einfach zu transportieren (Gewicht: 37 Gramm ohne Batterien)
- Bis zu 16 Betriebsstunden mit einem Batteriesatz (2 AAA-Batterien)
- Automatische Abschaltung bei Nichtgebrauch

Berechnung des Gefäß-Alters (APG) mit 6-stufiger Anzeige

- ① Arterieller Durchfluss exzellent
- ② Arterieller Durchfluss gut
- ③ Arterieller Durchfluss überdurchschnittlich
- ④ Arterieller Durchfluss durchschnittlich
- ⑤ Arterieller Durchfluss unterdurchschnittlich
- ⑥ Arterieller Durchfluss schlecht



LIEFERUMFANG:

- Pulsoximeter
- 2 AAA Standardbatterien
- Clip-Band zur Befestigung
- Bedienungsanleitung
- 12 Monate Garantie

Technische Daten

OLED-Display

Messbereich

SpO2: 35 - 99 %
Pulsrate: 30 - 250 BPM

Genauigkeit

SpO2: +/- 2 % (70 - 99%)
Pulsrate: +/- 3 BPM

Gefäß Alter in 6 Stufen

Stromversorgung: 2 AAA-Batterien

Abmessung: 63,5 x 34 x 35 mm

Gewicht: 37 g (ohne Batterien)



Typ	VE	REF	Preis VE
RESQ-Meter Finger-Pulsoximeter	1 Stück	N4 400	

RESQ-METER EXTREME PULSOXIMETER

Dieser Pulsoximeter ist die erste Wahl, wenn Sie ein robustes und zuverlässiges Produkt für den Outdoor-Bereich benötigen. Dank des Silikensorsors ist der RESQ-Meter Extreme sowohl für Messungen bei Erwachsenen so wie bei Kindern geeignet. Der OLED Display zeigt die Sauerstoffsättigung (SpO₂), die Pulsfrequenz, die Pulsintensität und ein Plethysmogramm an. Durch die Silikonhülle ist der Pulsoximeter optimal stoß- und schmutzgeschützt und mit dem im Lieferumfang enthaltenen Clipband kann das Gerät vor Verlust gesichert werden. Eine Dauermessung von 8 Stunden ist mit einer Batterie möglich.

LIEFERUMFANG:

- Pulsoximeter
- 2 AAA Standardbatterien
- Clip-Band zur Befestigung
- Bedienungsanleitung
- 12 Monate Garantie

Technische Daten:

OLED-Display

Messbereich

SpO2: 70 – 100%
Pulsrate: 30 – 235 BPM

Genauigkeit

SpO2: +/- 3% (70 – 100%)
Pulsrate: +/- 2 BPM

Stromversorgung:

1 AAA-Batterie

Abmessungen:

63,5 x 47 x 39,5 mm

Gewicht:

50 g (ohne Batterie)



Typ	VE	REF	Preis VE
RESQ-Meter Extreme Pulsoximeter	1 Stück	N4 700	

RESQ-BOARD

RESQ-BOARD

für den Einsatz bei Reanimation und der endotrachealen Intubation.

- Die anatomisch geformte Kopfmulde sorgt für die richtige Positionierung bei der Herzdruckmassage und hält den Kopf in überstreckter Position.
- Die Oberseite ist leicht angeraut, um ein Verrutschen zu vermeiden.
- Die glatte Unterseite ermöglicht ein rasches Unterschieben unter den Patienten.
- Das RESQ-Board ist aus robustem Polyäthylen, sehr stabil und trotzdem leicht.

Technische Daten:

Länge: 600 mm
 Breite: 420 mm
 Höhe: 60 mm
 Max. Belastbarkeit: 150 kg
 Gewicht: 2 kg



Typ	VE	REF	Preis VE
RESQ-Board	1 Stück	N1 RB70000	



CARDIO FIRST ANGEL

Cardio First Angel – der Lebensretter bei Herzinfarkten
 Speziell für den Laienhelfer in den wichtigen ersten 15 Minuten bis der Arzt eintrifft!

In Europa gibt es jedes Jahr rund 700.000 Herzinfarkte, weltweit sind es sogar ca. 17 Millionen.

Hört das Herz auf zu schlagen, wird auch das Gehirn nicht mehr mit Sauerstoff versorgt und trägt irreparable Schäden davon, es sei denn, der Patient bekommt sofort eine korrekte Herzdruckmassage. Bis jedoch der Notarzt eintrifft, vergehen viel zu oft wertvolle Minuten, in denen entweder keine Wiederbelebungsversuche unternommen oder diese falsch durchgeführt werden. Genau hier setzt der Cardio First Angel an, mit ihm kann auch der Laie schnell und effizient eine Herzdruckmassage durchführen. Viele Ersthelfer finden ohne Unterstützung nicht die richtige Stelle für eine Herzdruckmassage. Mit dem Cardio First Angel dagegen führt man die Massage automatisch dort durch, wo sie am wirkungsvollsten ist. Dafür sorgt eine Positionierungshilfe. Das Gerät wird in der Mitte der Brust aufgesetzt und eine Zeichnung auf der Oberfläche zeigt an, wie die Hand aufgelegt werden muss. Doch wie fest soll man drücken? Der Cardio First Angel schafft auch hierbei Sicherheit. Ist genug Kraft aufgewendet, ist das laute Klicken einer Spezialfeder zu hören und zu spüren. Lässt man daraufhin nach, verdeutlicht ein erneutes Klicken, dass man nun wieder neuen Druck aufbauen muss. Der Wechsel der beiden Klick-Laute hilft dem Lebensretter, exakt den richtigen Takt zu finden. So kann mit dem Cardio First Angel, die Zeit überbrückt werden, bis der Notarzt eintrifft. Wäre der Cardio First Angel überall in ein bis drei Minuten zur Hand, könnten zahlreiche Menschenleben gerettet und Patienten vor Langzeitschäden geschützt werden. Mit nur 20 x 13 cm Packmaß und nur 130 Gramm Gewicht passt der Cardio First Angel nahezu in



jede Tasche und ist im Ernstfall sofort zur Hand. So sichert er in den entscheidenden ersten Minuten nach dem Herzstillstand die beste Versorgung. Rein mechanisch sorgt er für den notwendigen Druck, die effektivste Frequenz und die richtige Positionierung bei einer Herzdruckmassage.

Ideale Anwendbarkeit

Rein mechanisch – ohne Strom oder Batterie – der Cardio First Angel ist jederzeit einsatzbereit. Ein Spezialkunststoff schafft eine weiche Auflagefläche und absorbiert Schweiß.

Ideale Positionierung

Durch die spezielle Form des Cardio First Angel wird die richtige Positionierung auf der Brust des Patienten garantiert – damit die Herzdruckmassage genau dort wirkt, wo sie gebraucht wird. Die Anwendung ist unkompliziert und mit international verständlichen Piktogrammen erläutert.

Idealer Kraftaufwand

Der optimale Druck für die Herzdruckmassage von 41 kg signalisiert eine Spezialfeder durch lautes Klicken. Dieses Klicken ist auch bei der darauffolgenden Entlastung zu hören. So hat der Ersthelfer einen Taktgeber um die notwendige Frequenz von ca. 100 Kompressionen zu erreichen.
 Abmessungen (L x B x H): 20 x 13 x 6 cm
 Gewicht: 130 Gramm

Typ	VE	REF	Preis VE
Cardio First Angel	1 Stück	P5 513278	



LUFTKAMMERSCHIENEN

Für die sofortige Ruhigstellung verletzter oder gebrochener Gliedmaße. Diese Schnellbandage ist eine durchsichtige Kunststoffhülle, die in Sekundenschnelle an die verletzten Gliedmaßen angelegt werden kann. Durch Aufpumpen der Bandage wird das Glied stabilisiert und ruhiggestellt. Das Ventil wird durch Drehen nach rechts oder links geöffnet bzw. geschlossen. Röntgenfähig.

Typ	VE	REF	Preis VE
Erwachsenen-Set, 4-teilig	1 Set	H7 1540000	
Hand	1 Stück	H7 1540100	
ganzer Arm	1 Stück	H7 1540200	
Unterschenkel	1 Stück	H7 1540300	
ganzes Bein	1 Stück	H7 1540400	



T-POD® RESPONDER BECKENSCHLINGEN WEISS/ORANGE

Die T-POD Responder Beckenschlinge ist ein schnell anzulegendes und effektives System zur Stabilisierung von Beckenfrakturen bei Traumapatienten in der Erstversorgung. Es hilft dabei, weitere Verletzungen beim Transport des Patienten zu verhindern und den Schmerz zu lindern. Einwegartikel, nicht wiederverwendbar.

T-POD Vorteile:

- Komplettsystem: durch das spezielle Zugsystem kann das T-POD zur Kompression sowie zur Stabilisierung des Beckens verwendet werden
- Einfach: mit einer Hand verwendbar
- Variabel: Eine Größe, die bei den meisten Patienten verwendet werden kann.
- Kompatibel: 100 % Röntgendurchlässig, CT und MRT geeignet
- Sicher: Latexfrei
- Unsteril - nicht wiederverwendbar

Typ	Farbe	VE	REF	Preis VE
T-POD Responder Beckenschlinge	weiß/orange	1 Stück	N7 1100	

E-BONE SPLINT

Diese Splint-Schienen aus schaumstoffbeschichtetem Aluminium haben sich überall durchgesetzt: Rettungsdienst, Feuerwehr, Katastrophenschutz, Bergwacht, Krankenhäuser, Neonatologie, Sportmedizin, Schulmedizin, Arbeitsmedizin, Schnelleinsatzgruppen, u.v.m.

Anwendung: Cervicalstütze, Unterarmschiene, ganzes Bein, Fingerschiene, Unterarm, Unterschenkelschiene, Schulter und Arm. Auch ideal als Infusionsschiene.

E BONE SPLINT

Einzeln zum Befüllen der Set-Tasche

Die Universalschiene im Rettungsdienst

- Paßt in jeden Rettungskoffer/Tasche
- Die große Vielseitigkeit läßt die Schienung aller Extremitäten und Halswirbelsäule zu, sowie die Behandlung einer Vielzahl unterschiedlicher Verletzungsarten
- Kein Verkleben mit Wunden, kann länger angelegt bleiben
- Blut- und Körperflüssigkeitsabweisend
- Röntgendurchlässig
- Leicht, temperaturstabil
- Mehrfach verwendbar
- Individuell zuschneidbar
- Einfach zu lagern (zusammenfaltbar)
- Sehr gute Haltbarkeit
- Besonders preiswert
- Länger als Vergleichsprodukte

E-BONE SPLINT SCHIENEN
Mit 14 % mehr Schiene!



Typ	Maße	PZN	VE	REF	Preis VE
1 Lifeguard E-Bone Splint > Standard, Farbe: grau-orange	100 x 11 cm	02819129	1 Stück	N5 0250	
2 Lifeguard E-Bone Splint > Standard * gerollt *, Farbe: grau-orange	100 x 11 cm	15400490	1 Stück	N5 0250R	
3 Lifeguard E-Bone Splint > Extra, Farbe: grau-orange extra starker Aluminiumkern, geeignet für die Bergwacht, Schienung der Extremitäten, Veterinärbereich	100 x 11 cm	02819135	1 Stück	N5 0260	
4 Lifeguard E-Bone Splint > XXL, Farbe: grau-orange	100 x 14 cm	15400509	1 Stück	N5 0290	
Lifeguard E-Bone Splint > Mini, Farbe: grau-orange	50 x 11 cm	02819141	1 Stück	N5 0253	
Lifeguard E-Bone Splint > Finger, Farbe: grau-orange	5 x 11 cm	02819158	10 Stück	N5 0252	
Lifeguard E-Bone Splint > Einsatztasche		02819164	1 Stück	N5 0270	

E-BONE SPLINT

Typ	PZN	VE	REF	Preis VE
Lifeguard E-Bone Splint > Set: 1 Standard-Splint 100 x 11 cm, 1 Mini-Splint 50 x 11 cm, 2 Finger-Splints 5 x 11 cm, 2 Fixierbinden/Dreieckstücher	02819098	1 Set	N5 0250S	



LIFEGUARD LED RETTUNGSKORSETT

Für eine zeitsparende und lebensrettende Ruhigstellung und Bergung von Verletzten, bei denen eine Wirbelsäulenverletzung anzunehmen ist. Farblich codierte Gurte erleichtern das Anlegen auch bei Dunkelheit oder in engen Raumverhältnissen. - Gleichermaßen für Männer, Frauen, Kleinkinder und Schwangere geeignet. Verstellbare Seitenteile erlauben den Zugriff zum Patienten für Defi, EKG oder zum Abhören. Röntgenstrahlendurchlässig. Auch ideal zur Ruhigstellung bei Beckenfrakturen. Farbe: blau.

Der Satz enthält:

Nackenrolle, Kinn und Stirngurt, Rettungskorsett, Aufbewahrungs-/Transporttasche aus Nylon mit Seitentasche für Cervicalstützen.

Länge: 830 mm
 Breite: 800 mm
 Gewicht: 3 kg
 Max. Belastbarkeit: 150 kg

Typ	VE	REF	Preis VE
LED-Rettungskorsett	1 Stück	N5 00111B	
LED-Rettungskorsett, inkl. Cervicalstütze	1 Stück	N5 00111BC	
Ersatz Fixiergurte-Set = Kinn- und Stirngurt	1 Set	N5 00130	



PATRIOT VARIABLE CERVICAL-STÜTZE

Deckt alle 4 Erwachsenen-Größen (REF: N4 5000) bzw alle 3 Kindergrößen (REF: N4 5000P) in einer Stütze ab. Damit werden falsche Größen ausgeschlossen (low / small / regular / tall) Durch schnelle und bedienerfreundliche Verstellbarkeit reduziert sie Anwendungsfehler, bietet eine große Trachealöffnung zur Pulskontrolle und eine angenehme Polsterung durch geschlossenzelligen robusten Schaumstoff. Robustes einteiliges Design, latexfrei, voll röntgenfähig.

HMV-Gruppe: 05.12.02.1xxx

Typ	VE	REF	Preis VE
Patriot Erwachsene	1 Stück	N4 5000*	
Patriot Paediatric	1 Stück	N4 5000P*	

*Artikel mit reduzierter MwSt.



LIFEGUARD SPINEBOARD GELB

- Aus extrem robustem Polyethylen Plastik
- Nahtlos gefertigt, dadurch undurchlässig für Flüssigkeiten
- 16 große Griffe rundumlaufend zum einfachen Patiententransport
- Die Liegefläche ist komfortabel gewölbt, das Fußende ist zur besseren Patientenbergrung leicht abgewinkelt
- Das Spineboard entspricht der EN 1865-1 und ist auch für die Wasserrettung geeignet, wie auch 100 % röntgenstrahlendurchlässig

Technische Daten:

Länge:	1.830 mm
Breite:	406 mm
Höhe:	55 mm
Gewicht:	8,8 kg
Max. Belastbarkeit:	200 kg
Auftrieb bei Wasserrettung:	bis 135 kg Zuladung

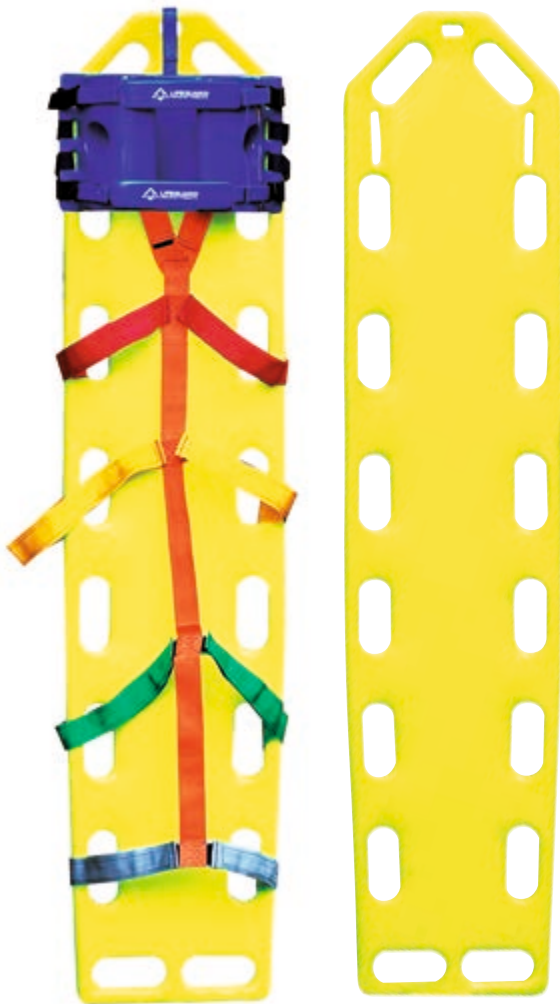

Typ	VE	REF	Preis VE
Lifeguard Spineboard ohne Fixiergurte	1 Stück	N5 0100Y	
Lifeguard Spineboard mit 10-Punkt Fixiersystem	1 Stück	N5 0100YECO	
Lifeguard Spineboard mit 10-Punkt Fixiersystem und HeadFix Kopffixierung	1 Stück	N5 0100YECO-SET	
10-Punkt Fixiersystem, verstellbar nach PHTLS-Richtlinie, inkl. Tasche	1 Stück	N5 ST02035A	
10-Punkt Fixiersystem, verstellbar nach PHTLS-Richtlinie, inkl. Tasche, XXL	1 Stück	N5 ST02035-XXL	



LIFEGUARD HEAD-FIX KOPFFIXIERUNG

Universal Kopffixierung für Schaufeltrage, Spineboard und CombiCarrier, komplett abwaschbar. Weicher Schaumstoff mit Klettverschlussbändern zum Fixieren. Die Ohren bleiben unbedeckt, röntgenfähig.

Typ	VE	REF	Preis VE
Head-Fix Standard	1 Stück	N6 SH00110C	

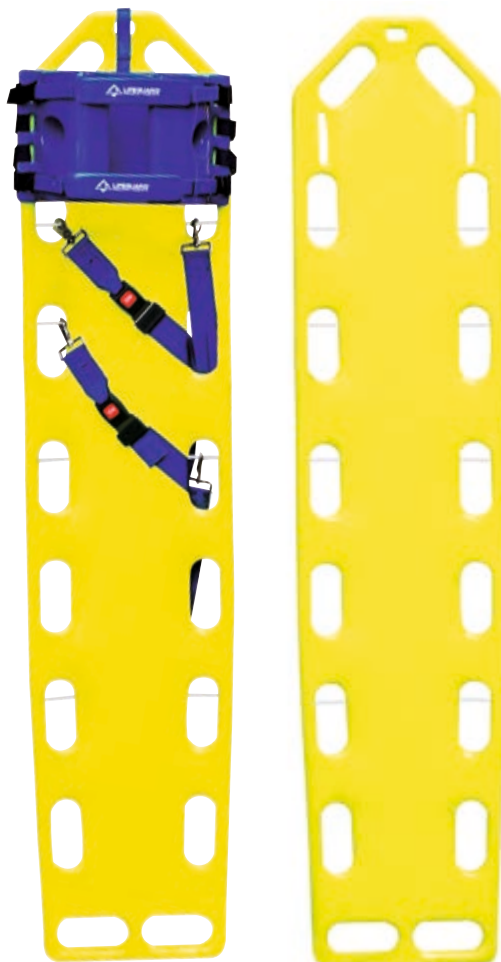

LIFEGUARD SPINEBOARD GELB SPEED-CLIP PIN

- Aus extrem robustem Polyethylen Plastik.
- Nahtlos gefertigt, dadurch undurchlässig für Flüssigkeiten.
- 16 große Griffe rundumlaufend zum einfachen Patiententransport.
- Die Liegefläche ist komfortabel gewölbt, das Fußende ist zur besseren Patientenbergrung leicht abgewinkelt.
- Das Spineboard entspricht der EN 1865-1 und ist auch für die Wasserrettung geeignet, wie auch 100 % röntgenstrahlendurchlässig.

Technische Daten:

Länge: 1.830 mm
 Breite: 406 mm
 Höhe: 55 mm
 Gewicht: 8,8 kg
 Max. Belastbarkeit: 200 kg
 Auftrieb bei Wasserrettung: bis 135 kg Zuladung

Typ	VE	REF	Preis VE
Lifeguard Spineboard ohne Fixiergurte	1 Stück	N5 0300	
Lifeguard Spineboard mit Speed-Clip Fixiersystem	1 Stück	N5 0300ECO	
Lifeguard Spineboard mit Speed-Clip Fixiersystem, mit Head-Fix Kopffixierung	1 Stück	N5 0300ECO-SET	



LIFEGUARD GURTSYSTEME

Gurtsysteme für Spineboards und Schaufeltragen. Bestehend aus jeweils 4 Gurten.

Farbe	VE	REF	Preis VE
Speedclip Gurtsystem, 4-teilig			
1 schwarz	1 Set	N5 0700B	
Gurtsatz für Spineboards und Schaufeltragen, mit Kunststoffverschluss, ohne Speedclip, 4-teilig			
2 orange	1 Set	N5 0800-O	
3 schwarz	1 Set	N5 0800-B	



LIFEGUARD LEG-FIX BEINFIXIERUNG

Universal Beinfixierung für Spineboards und Combi Carrier. Dient der sicheren und kompletten Ruhigstellung der Beine. Komplet abwaschbar.

Typ	VE	REF	Preis VE
Leg-Fix Beinfixierung	1 Stück	N6 LH00300	



LIFEGUARD®
EMERGENCY PRODUCTS



LIFEGUARD VACQ-SPLINT VAKUUMSCHIENEN-SET

Mit den VACQ-SPLINT Vakuumschienen können die Extremitäten schonend immobilisiert werden. Jede Schiene besteht aus robustem Material und beinhaltet mehrere Kammern, um eine Granulatverschiebung zu vermeiden und sind somit schnell einsatzbereit. Wie bei unserer VACQ-BLUE II Vakuummattze auch verfügt jede Schiene über die Möglichkeit der Eigentümerkennzeichnung durch ein verschließbares Einschubfach. Die Schienen sind röntgenstrahlendurchlässig sowie MRT- und CT-tauglich.

Lieferumfang:
1 x Armschiene
1 x Beinschiene
1 x Knöchelschiene
1 x Handpumpe
1 x Transporttasche

Abmaße Set: 56 x 36 x 16 cm (L/B/H)
Gewicht: ca 3,5 kg

Typ	VE	REF	Preis VE
VACQ-SPLINT Vakuumschienen-Set	1 Set	N8 7560	



LIFEGUARD®
EMERGENCY PRODUCTS

LIFEGUARD TRANS-RED BERGETUCH

Bergetuch gemäß DIN EN 1865, aus extrem strapazierfähigem, roten Planengewebe mit 8 seitlichen Tragegriffen für den leichteren Patiententransport. Abwischbar und desinfizierbar.

Max. Belastbarkeit: 150 kg



Farbe	Maße	VE	REF	Preis VE
rot	211 x 75,5 cm	1 Stück	N8 7520-R	



VACQ-BLUE II VAKUUMMATRATZE SET INKL. TASCHE UND PUMPE

Die VACQ-BLUE II ist eine Vakuummatratze, die den modernen Anforderungen an eine Vakuummatratze gewachsen ist.



Ihre Vorteile im Überblick:

- Anatomische Form
- Leicht in der Anwendung
- Multikammersystem, das die optimale Verteilung des Füllmaterials gewährleistet
- Aus robusten Materialien gefertigt
- Automatisches Ventil
- Röntgen-, CT- und MRT-kompatibel
- 4 Patientengurte zur sicheren Fixierung des Patienten
- 8 Griffe zum leichten Transport
- Griffe und Gurte abnehmbar, daher ist die Matratze leicht zu reinigen

Technische Daten

Länge: 2100 mm
 Breite (Kopf): 400 mm
 Breite (Rumpf): 880 mm
 Breite (Fuß): 600 mm
 Gewicht: 7 kg
 Max. Belastbarkeit: 159 kg
 Material (Aussen): TPU
 Multikammersystem



Typ	Farbe	VE	REF	Preis VE
VACQ-BLUE II Vakuummatratze Set, inkl. Tasche und Pumpe		1 Stück	N8 7550	
Ersatz-Tragetasche zu VACQ-BLUE II		1 Stück	N8 7550ET	
Reparatur-Kit zu VACQ-BLUE II		1 Stück	N8 7551	
Ersatz-Ventil zu VACQ-BLUE II		1 Stück	N8 7552	
Ersatz-Griff zu VACQ-BLUE II		1 Stück	N8 7553	
Ersatz-Gurt zu VACQ-BLUE II	rot	1 Stück	N8 7554-R	
Ersatz-Gurt zu VACQ-BLUE II	blau	1 Stück	N8 7554-B	
Ersatz-Gurt zu VACQ-BLUE II	grün	1 Stück	N8 7554-G	
Ersatz-Gurt zu VACQ-BLUE II	gelb	1 Stück	N8 7554-Y	



DOPPELHUBPUMPE

Zum Absaugen von Luft aus Vakuum-Matratzen.

Typ	VE	REF	Preis VE
Doppelhubpumpe aus Kunststoff, einzeln	1 Stück	M1 7004	



LIFEGUARD RESQ-SCOOP SCHAUFELTRAGE

Die RESQ-Scoop Schaufeltrage ist ideal für die patientenschonende Rettung verunfallter Personen, bei denen der Verdacht einer HWS- oder Rückenverletzung besteht. Durch die Längsverstellung kann der RESQ-Scoop an die Körpergröße des Patienten angepasst werden. Zudem kann die Schaufeltrage platzsparend zusammengeklappt werden. Erfüllt die EN 1865-1.

Technische Daten:

Breite:	43 cm
Länge min.:	119 cm
Länge max.:	205 cm
Höhe:	7 cm
Gewicht:	8,2 kg
Max. Belastbarkeit:	150 kg

Typ	VE	REF	Preis VE
RESQ-Scoop Schaufeltrage	1 Stück	N5 LG1000	



LIFEGUARD SCHAUFELTRAGE

Ideal für alle Betriebe, Rettungswagen, etc.

Mit 2 kräftigen Schnappverschlüssen können die beiden Tragenteile verbunden werden, so dass der Patient schonend (wichtig bei Rücken-/Wirbelsäulenverletzungen) transportiert werden kann. Inkl. 3 schwarzen Patientengurten.

Durch Schnellraster bis auf 2 m Länge verstellbar.

Aluminium poliert/eloxiert.

Technische Daten
ausgezogen (L/B/H): 200 x 42 x 7 cm
geklappt (L/B/H): 165 x 42 x 7 cm
Gewicht: 8,7 kg
Max. Belastbarkeit: 159 kg

Typ	VE	REF	Preis VE
Schaufeltrage mit 3er Gurtsatz, mit Kopffixierung	1 Stück	N5 1000SET	
Schaufeltrage mit 3er Gurtsatz, ohne Kopffixierung	1 Stück	N5 1000	

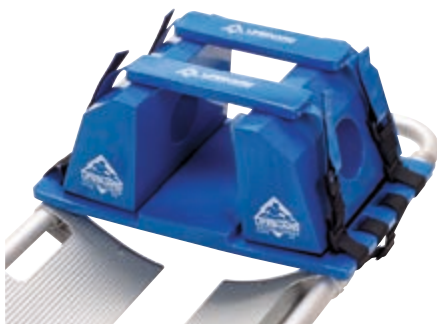

LIFEGUARD HEAD-FIX KOPFFIXIERUNG

Universal Kopffixierung für Schaufeltrage, Spineboard und CombiCarrier, komplett abwaschbar. Weicher Schaumstoff mit Klettverschlussbändern zum Fixieren. Die Ohren bleiben unbedeckt, röntgenfähig.

Typ	VE	REF	Preis VE
Head-Fix Standard	1 Stück	N6 SH00110C	

ERGON KOMFORTTRAGE

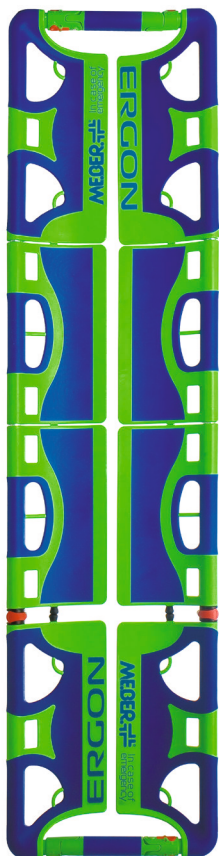

ERGON wurde in der Zusammenarbeit von Rettungspersonal und Technikern entwickelt!

ERGON KOMFORTTRAGE mit variabler Geometrie.

Die Verwendung des speziellen Materials (Me.Ber.HC3 - High Comfort Composite Cell) garantiert höchsten Komfort in den Auflagebereichen für den Patienten. Dieses weiche Material wird auf ein hoch-widerstandsfähiges Kunststoffpolymer aufgebracht.

Die Griffe sind ebenso mit HC3 überzogen. Sie sind für einen besseren Griff um 20° geneigt. Spezielle Halterungen und Ösen gewährleisten, daß die Gurte mit den Karabinern leicht zu befestigen sind.

Der Abstand zwischen den beiden Auflagehälften beträgt nur 25 mm und sichert so eine hervorragende Unterstützung der Wirbelsäule.

Die Schaufform ist breiter, so dass sie mit Leichtigkeit zwischen Patienten und Boden eingeführt werden kann.

Das Material HC3 garantiert eine gute Wärmeisolierung. Dies beugt der Hypothermie vor und ermöglicht eine längere und angenehmere Liegedauer des Patienten.

Eine weitere technische Neuheit ist das Gelenkverschluss-System FLEXILOCK. Dadurch kann die Trage in zwei Teile geteilt werden und ermöglicht außerdem Bergungen in extremen Situationen und Positionen.

Technische Daten

Höhe:	7,5 cm
Breite:	43 cm
Länge:	165 x 201 cm
Länge zusammengeklappt:	120 cm
Dicke zusammengeklappt:	9 cm
Gewicht:	10 kg
Max. Belastbarkeit:	150 kg



Typ	VE	REF	Preis VE
Ergon Komforttrage	1 Stück	N5 16150	
Transporttasche mit Platz für komplettes Zubehör, inkl. 4 Schultergurten, 124 x 32 x 16 cm (L x B x T)	1 Stück	N5 16150-001	
Wandhalterung für Ergon Schauffeltrage	1 Stück	N5 959	



EURO SCHAUFELTRAGE

Standard-Modell mit 3 Gurten, jedoch ohne Kopffixierung. 10G getestet. Auch geeignet zum Gebrauch mit Head Fix.

Technische Daten

Breite:	430 mm
Länge min.:	1670 mm
Länge max.:	2010 mm
Länge geklappt:	1200 mm
Höhe:	70 mm
Höhe gefaltet:	90 mm
Gewicht:	9 kg
Max. Belastbarkeit:	170 kg



Typ	VE	REF	Preis VE
Schauffeltrage, einzeln, inkl. 3 Patientengurte	1 Stück	E5 10	
Wandhalterung, Aluminium 2-teilig, zur horizontalen Befestigung im Wagen oder Betrieb.	1 Stück	N6 05001A	
Wandhalterung, Aluminium 2-teilig, zur vertikalen Befestigung im Wagen oder Betrieb.	1 Stück	N6 05002A	
Ersatz-Gurtsatz mit Tasche (3 Stück)	1 Satz	N6 05003A	

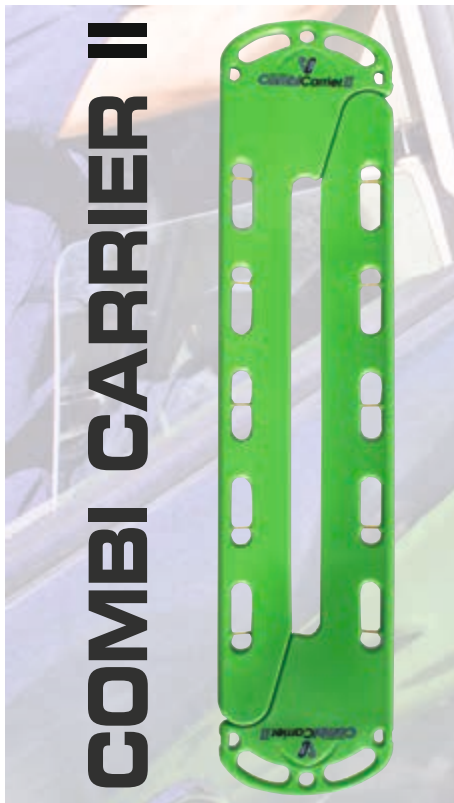

COMBI CARRIER II

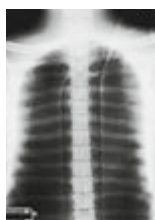

COMBI CARRIER II Schaufeltrage oder Spineboard

Die Weiterentwicklung der weltbekannten Kombination von Schaufeltrage und Spineboard. Der COMBI CARRIER II ist genauso einfach und genial wie sein Vorgänger: eine Kunststoff-Schaufeltrage mit einer einteiligen Kopflagerungsfläche. So verbindet er die Vorteile einer Schaufeltrage mit den Features eines Spineboards.

- Inkl. 4-teiligem Speed-Clip-Gurtsatz
- Leicht zu reinigen
- Keine scharfen Ecken und Kanten
- 14 robuste umlaufende Griffaussparungen
- Voll röntgenfähig
- Dünner als sein Vorgänger, aber belastbarer
- Schwimmfähig

Technische Daten:

Maße: 186,7 x 41,9 x 5,6 cm (L x B x H)
Gewicht: 7,1 kg
Max. Belastbarkeit: 205 kg

Typ	VE	REF	Preis VE
Combi Carrier II	1 Stück	N8 5060	
Head-Fix für Combi-Carrier II	1 Stück	N8 3200H	

COMBI CARRIER II





LIFEGUARD RESQ-CHAIR TREPPENSTUHL

Der RESQ-Chair ist aus robustem Aluminium gefertigt und zeichnet sich durch seine hohe Belastbarkeit aus. Seine Raupen ermöglichen einen kraftschonenden Treppenabstieg mit dem Patienten und verleihen dem Stuhl zudem ein hohes Maß an Sicherheit. Dank der lenkbaren Rollen vorne, besitzt der Stuhl eine hohe Manövrierfähigkeit. Bei Nichtgebrauch kann der Stuhl platzsparend zusammen geklappt werden. Das Gurtsystem ist farbcodiert für eine leichtere und schnellere Anwendung und eine Kopffixierung sorgt für zusätzlichen Halt des Patienten.

Technische Daten:

Maße (gefaltet): 98 x 54 x 35 cm (L x B x H)
 Maße (entfaltet): 98 x 54 x 80 cm (L x B x H)
 Gewicht: 20 kg
 Max. Belastbarkeit: 227 kg

Typ	VE	REF	Preis VE
RESQ-Chair Treppenstuhl	1 Stück	N4 TS-001	



FALTBARER TRAGESTUHL

Mit Armlehnen und Fußstützen

- Bei engen Raumverhältnissen erleichtert Ihnen dieser Tragestuhl den Transport sitzender Patienten.
- 3 Haltegurte sichern den Patienten an Schulter, Bauch und Beinen.
- Vier große Rollen (zwei mit Feststellbremse) garantieren ein bequemes Fahren auf glattem Untergrund.
- Vier ausziehbare Griffe am Rückenteil (zwei in Schulter-, zwei in Sitzhöhe) und zwei auszieh- und klappbare Griffe an der Vorderseite erleichtern den richtigen Treppentransport.
- Sehr leichtlaufende Konstruktion, kinderleichtes Zu- und Aufklappen.
- Das Sitz- und Rückenteil ist aus thermoplastischem Material gefertigt; dadurch einfach und sicher zu desinfizieren.

Technische Daten

Höhe aufgeklappt: 90 cm
 Höhe gefaltet: 100 cm
 Breite: 53 cm
 Griffe eingezogen: 69 cm
 Griffe ausgezogen: 119 cm
 Tiefe geklappt: 22 cm
 Gewicht: 13 kg
 Max. Belastbarkeit: 170 kg



Typ	VE	REF	Preis VE
Tragestuhl, inkl. 3 Haltegurte, 10G getestet	1 Stück	N6 ST30455B	
Ersatz-Haltegurt-Set (3 Stück), schwarz, inkl. Tasche	1 Set	N6 590A	
Fahrzeughalterung für Tragestuhl, 2-tlg., erfüllt EN1789, 10G getestet	1 Stück	N6 618	



ULTRABASKET STRETCHER, EINTEILIG

Rettungsmulde aus hochwertigem, schlagfestem und widerstandsfähigem ASA/ABS-Kunststoff mit durchgehendem Aluminium-Rohrrahmen, die zum Transport von Verletzten in schwierigen Situationen dient. Ein gutes Handling wird durch die rundum seitlichen Griffaussparungen gewährleistet. Der Schleifkorb ist wie die teilbare Version auch korrosionsbeständig und unempfindlich gegen Chemikalien und extreme Temperaturschwankungen. Die 40 mm dicke Patientenauflage ist leicht zu reinigen und desinfizieren und kann dank der Klettbefestigung schnell und einfach entnommen werden. Die Mulde besitzt eine verstellbare neuentwickelte Fußstütze mit Klettbindern zum Fixieren der Füße.

Technische Daten:

Länge: 2178 mm
 Breite: 618 mm
 Höhe: 189 mm
 Gewicht: 12,5 kg
 Max. Belastbarkeit: 315 kg

Typ	VE	REF	Preis VE
1 ultraBASKET STRETCHER, einteilig	1 Stück	N6 LG4002	
Umlaufendes Nylonseil für ultraBASKET STRETCHER, 5,3 m	1 Stück	N6 LG-SEIL	
Ersatz-Gurte-Set für ultraBASKET STRETCHER (4 Stück)	1 Set	N6 LG4006ET	
Ersatz-Fußbrett für ultraBASKET STRETCHER	1 Stück	N6 LG4007EF	

ULTRABASKET STRETCHER, TEILBAR

Der ultraBASKET STRETCHER dient zum Transport von Verletzten in schwierigen Situationen, bei der man mit der normalen Ausrüstung nicht weiter kommt. Er besteht aus hochwertigem, schlagfestem und widerstandsfähigem ASA/ABS-Kunststoff mit durchgehendem Aluminium-Rohrrahmen und hat rundum seitliche Griffaussparungen und ein umlaufendes Nylonseil. Zum leichteren Transport kann er in 2 gleichgroße Teile zerlegt werden. Der Schleifkorb ist korrosionsbeständig und unempfindlich gegen Chemikalien und extreme Temperaturschwankungen. Die 40 mm dicke Patientenauflage ist leicht zu reinigen und desinfizieren und kann dank der Klettbefestigung schnell und einfach entnommen werden. Der Schleifkorb besitzt eine verstellbare neuentwickelte Fußstütze mit Klettbindern zum Fixieren der Füße.

Technische Daten:

Schleifkorbtrage: teilbar Höhe: 189 mm
 Länge: 2141 mm Gewicht: 15,5 kg
 Breite: 618 mm Max. Belastbarkeit: 315 kg

Typ	VE	REF	Preis VE
2 ultraBASKET STRETCHER, teilbar	1 Stück	N6 LG4001	
Umlaufendes Nylonseil für ultraBASKET STRETCHER, 5,3 m	1 Stück	N6 LG-SEIL	
Ersatz-Gurte-Set für ultraBASKET STRETCHER (4 Stück)	1 Set	N6 LG4006ET	
Ersatz-Fußbrett für ultraBASKET STRETCHER	1 Stück	N6 LG4007EF	



ULTRABRIDLES ABSEILSPINNE

Transportgehänge in schwarz-gelb zur Verwendung mit den ultraBASKET STRETCHER Rettungsmulden. Die Spinne ist mit 4 Stahl-Karabinern ausgestattet und in der Länge verstellbar.

Gewicht: 2,0 kg
 Farbe: schwarz-gelb
 Länge: 1600 mm

Typ	VE	REF	Preis VE
3 ultraBRIDLES Abseilspinne	1 Stück	N6 LG4003	

ABDECKHAUBE

Mit Sichtfenster für den sicheren Allwettertransport des Patienten. Passend für ultraBASKET Stretcher.

Typ	VE	REF	Preis VE
Abdeckhaube, Farbe: orange	1 Stück	N6 LG4006	



CARRIER EL2000

Dieses Fahrgestell ist ein wahres Multitalent. Er wurde mit seinen extra großen Reifen speziell entwickelt, um verletzte Personen oder aber auch Material leicht und schnell durch unwegsames Gelände zu transportieren. Zudem lässt es sein einzigartiges Design zu, dass ein Verletzter statt wie bisher von vier nur noch von zwei oder sogar einer Person transportiert wird. Dies macht überall dort Sinn, wo viele Verletzte gleichzeitig versorgt werden müssen (Katastrophengebiete, Krisenherde etc.) oder aber die Retter selbst geschützt werden müssen.

Ein weiterer Vorteil des Carriers ist, dass er im Notfall auch als zusätzliches Feldbett oder Untersuchungs-liege verwendet werden kann, indem der Patient einfach darauf verbleibt.



Durch seine kompakte Faltauweise lässt er sich platzsparend verstauen wenn er nicht benötigt wird. Er ist kompatibel mit den gängigsten Krankentragen sowie auch Spineboards und sollte somit nirgendwo dort fehlen, wo unwegsames Gelände oder lange Strecken zu überwinden sind (Sanitätsdienste, Wasserrettung, Bergrettung, Flugfelder etc.).

Technische Daten:

Länge geschlossen/offen: 52 cm / 158 cm
 Breite: 62 cm
 Höhe geschlossen/offen: 84 cm / 86 cm
 Gewicht: Rahmen 20 kg, Reifen 4 kg
 Max. Belastbarkeit: 200 kg

Typ	Farbe	VE	REF	Preis VE
Fahrgestell Carrier EL 2000	orange	1 Stück	N7 EL2000	



ALUMINIUM-KRANKENTRAGE NACH DIN 13024

- Einmal klappbare Version
- Bezug aus Kunstfaser
- Alle sichtbaren Teile sind kunststoffbeschichtet, um Korrosionen vorzubeugen

Maße, gebrauchsfertig: 230 x 56 x 14 cm
 Maße, geklappt: 190 x 15 x 15 cm
 Gewicht: 9 kg
 Max. Belastbarkeit: 150 kg



Typ	VE	REF	Preis VE
① mit 4 Gleitfüßen	1 Stück	N5 131	
① mit 4 Rollenfüßen	1 Stück	N5 132	
① mit 2 Gleitfüßen + 2 Rollenfüßen	1 Stück	N5 133	
Schutzhülle aus Kunstfaser	1 Stück	N5 134	

ALUMINIUM-KRANKENTRAGE NACH DIN 13024 K

- Zweifach klappbare Version
- Bezug aus Kunstfaser
- Alle sichtbaren Teile sind kunststoffbeschichtet, um Korrosionen vorzubeugen

Maße, gebrauchsfertig: 230 x 56 x 14 cm
 Maße, geklappt: 104 x 15 x 15 cm
 Gewicht: 9 kg
 Max. Belastbarkeit: 150 kg

Typ	VE	REF	Preis VE
② mit 4 Gleitfüßen	1 Stück	N5 140	
② mit 4 Rollenfüßen	1 Stück	N5 141	
② mit 2 Gleitfüßen + 2 Rollenfüßen	1 Stück	N5 142	
Schutzhülle aus Kunstfaser	1 Stück	N5 143	

FAHRGESTELL DIN 13034 FÜR KRANKENTRAGEN

Dieses Gestell ist aus hochwertigem, pulverbeschichtetem Stahlrohr und ist höchst stabil und solide verarbeitet. Besonders leichtgängig auf kugelgelagerten, gummibereiteten Lenkrollen (Ø 200 mm), davon 2 Lenkrollen über Kreuz mit feststellbarer Doppelstop-Vorrichtung.

Außerdem:

Vier Wandabweisrollen (Ø 100 mm), vier Auflagebügel, zwei Haltevorrichtungen zur sicheren Aufnahme der Krankentrage aller Typen.

Als starre Ausführung oder platzsparend zusammenklappbar lieferbar.

Außenmaße: ca. 1060 x 560 x 700 mm
 Gewicht: ca. 19 kg

Typ	VE	REF	Preis VE
Starres Gestell	1 Stück	N5 135	
Klappbares Gestell	1 Stück	N5 145	



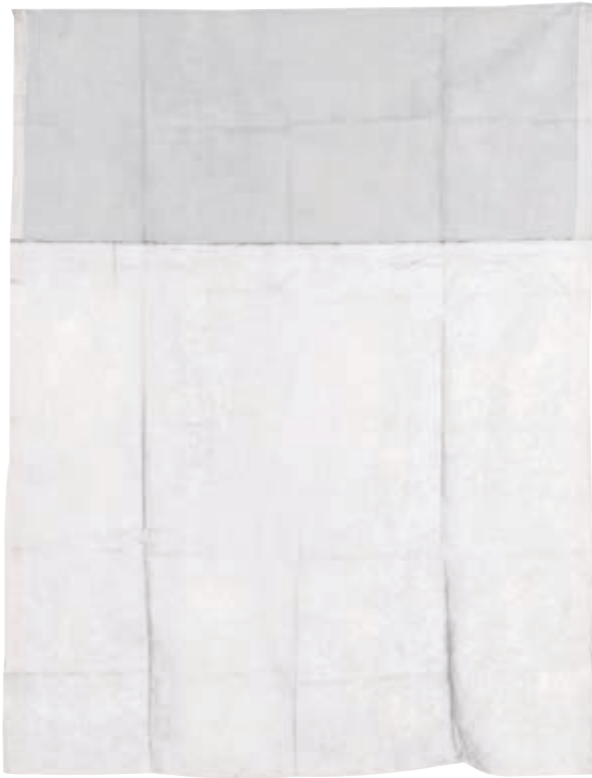

LIFEGUARD EINWEG PATIENTENDECKEN & KISSENBEZUG

Jedem Patienten seine eigene, unbenutzte Wäsche. Das Sortiment überzeugt durch:

- Optimales Kosten-Nutzen-Verhältnis
- Geringes Gewicht
- Wärmeleitfähigkeit
- Feuchtetransport
- Optimal für den Krankentransport

Die Produkte sind weitgehend abrieb- und reißfest, hautsympathisch, luft- und feuchtigkeitsdurchlässig. Auch in der Intensivpflege und auf Isolier- und Infektionsstationen einsetzbar. Wahlweise aus Papiervlies oder Polyestervlies.



Typ	Farbe	Maße	Gewicht	VE	REF	Preis VE
Decke, Füllung: Papier	weiß	110 x 190 cm	167 gr	35 Stück	N6 LG8002-W	
Decke, Füllung: Papier	weiß	110 x 190 cm	250 gr	30 Stück	N6 LG8003-W	
Decke, Füllung: Papier	weiß	110 x 190 cm	334 gr	25 Stück	N6 LG8004-W	
Decke, Füllung: Polyester	blau	110 x 190 cm	500 gr	20 Stück	N6 LG8005	
Kissenbezug	hellblau	45 x 42 cm	-	108 Stück	N6 LG8007	



LIFEGUARD PATIENTEN-TRAGENAUFBLAGE

Für optimale Hygiene.

Farbe: Weiß, mit blauen Streifen
(Faden-Verstärkung)

Maße	UK	VE	REF	Preis VE
Tragenauflage 48-fädig verstärkt				
80 x 210 cm	100 Stück	25 Stück	N6 5000	
Tragenauflage 8-fädig verstärkt				
100 x 200 cm	100 Stück	25 Stück	N6 5001	



LIFEGUARD RESQ-BLANKET ► AMBULANZDECKE

Die hygienische und umweltfreundliche Alternative zu herkömmlichen Decken.

- PVC-freies Material
- 100 % flüssigkeitsdicht auf beiden Seiten, widerstandsfähig gegen Blut, Urin und Erbrochenes
- Sehr gute Wärmeisolierung durch das eingearbeitete Thermovlies
- Die Patientenseite ist hellblau, die dem Patienten auch das Gefühl von Sauberkeit, Schutz und Geborgenheit gibt. Die Außenseite ist blau.
- Bakteriostatisch, leicht zu reinigen und zu desinfizieren
- Mehrfach wiederverwendbar
- Leicht und kompakt zu verstauen
- Waschbar bis 90 °C
- Desinfizierbar mit handelsüblichen Mitteln

Typ	Maße	VE	REF	Preis VE
Ambulanzdecke, einzeln	90 x 110 cm	1 Stück	N6 LG8000	



LIFEGUARD RESQ-PILLOW

Kopfkissen mit Fixierschlaufen.

Farbe: blau

Typ	Maße	VE	REF	Preis VE
Kopfkissen	55 x 30 cm	1 Stück	N6 LG8001	

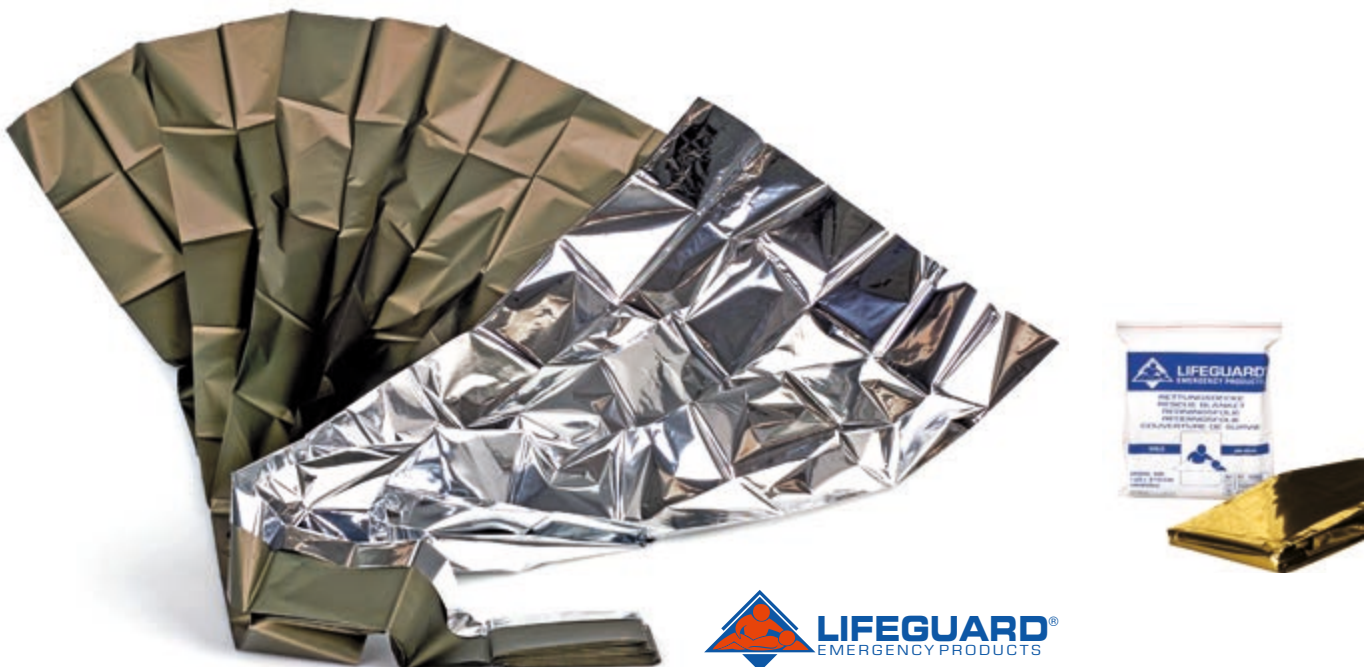

LIFEGUARD RETTUNGSDECKE

Für sofortigen Kälte-/Hitzeschutz

Verwendungshinweise

Als Kälteschutz:

Gold/Grünseite nach aussen, Silberseite nach innen: Körperwärme wird reflektiert.

Als Hitzeschutz:

Silberseite nach aussen, Sonnenstrahlen werden reflektiert.

Farbe	Maße	VE	REF	Preis VE
gold-silber	160 x 210 cm	1 Stück	H1 16902	
grün-silber	160 x 210 cm	1 Stück	H1 16904	

LifeBOX[®] SOFT RETAINER SYSTEM



LifeBOX Soft Rucksäcke und Taschen

Diese Taschen aus Planengewebe (für den täglichen Einsatz im Rettungsdienst) oder Cordura Nylon (für Sanitätsstaffeln) sind äußerst robust verarbeitet und für verschiedenste Einsatzarten geeignet. Sie ersetzen den herkömmlichen Koffer durch ihre Vielseitigkeit und das geringe Gewicht.

In Kombination mit den einzeln frei wählbaren RETAINER-Modulen bieten sie ein Optimum an individueller Bestückungsmöglichkeit und Funktionalität.

Sie bieten volle Übersicht auf einen Blick, ohne das der Inhalt feucht oder beschmutzt wird, bevor dieser benötigt wird.

Die Beschreibung dieser vier LifeBOX Soft - Retainertaschen finden Sie auf den nachfolgenden Seiten.

Vorteile

- Optimaler Witterungsschutz
- Individuelle Bestückung möglich
- Räumlich getrenntes Arbeiten aus einer Einheit möglich
- Jederzeit aufrüstbar
- Besonders geringes Gewicht
- O₂-Flaschenhalterung im Backpack inklusive



LifeBOX[®] SOFT

LIFEBOX SOFT BACKPACK

Robuster Rucksack aus Plane ausgestattet mit 7 schwarzen Retainermodultaschen, einer selbstaufrichtenden Mittelwand sowie einer O₂-Flaschenhalterung. Der Rucksack besitzt zwei kleine seitliche Aussentaschen und zwei große Aussentaschen auf der Front. Flauschklett auf der Vorderseite zur Beschriftung. Das Tragesystem kann bei Nichtgebrauch verstaut und der Rucksack kann dank der Tragegriffe wie ein Koffer getragen werden.

Der leere Rucksack ist wahlweise in schwarz/rot, schwarz/blau oder schwarz/neongelb, inkl. Reflexstreifen erhältlich.

Füllung nach DIN 13232 A+B

Diagnostik-Retainer	N4 LG7031
Intubations-Retainer	N4 LG7051
Verband-Retainer	N4 LG7081
Beatmungs-Retainer	N4 LG7021
Absaugungs-Retainer	N4 LG7011
Infusions-Retainer	N4 LG7041
Verbrauchs-Retainer	N4 LG7091
Ampullen Retainer	N4 LG5040AMP



Typ	Maße	Farbe	VE	REF	Preis VE
Backpack - leer	53 x 40 x 23 cm	schwarz / rot	1 Stück	N4 LG4RS	
Backpack - leer	53 x 40 x 23 cm	schwarz / blau	1 Stück	N4 LG4BS	
Backpack - leer	53 x 40 x 23 cm	schwarz / neongelb	1 Stück	N4 LG4GS	
Füllung nach DIN 13232 A+B			1 Stück	N4 DIN13232	
Sauerstoffflasche 2,0 l			1 Stück	E5 500140	
Druckminderer, regelbar 0 - 15 l/min			1 Stück	E5 3000	

Pflichttext nach § 4 HWG im Anhang des Kataloges.
Weitere Retainer finden Sie auf der Katalogseite...



LifeBOX[®] SOFT

LIFEBOX SOFT BACKPACK JUNIOR

Rucksack

Robuster Rucksack aus Plane ausgestattet mit 7 schwarzen Retainermodultaschen, einer selbstaufrichtenden Mittelwand sowie einer O₂-Flaschenhalterung. Der Rucksack besitzt zwei kleine seitliche Aussentaschen und zwei große Aussentaschen auf der Front. Flauschklett auf der Vorderseite zur Beschriftung. Das Tragesystem kann bei Nichtgebrauch verstaut und der Rucksack kann dank der Tragegriffe wie ein Koffer getragen werden. Der Rucksack ist wahlweise in blau/schwarz, gelb/schwarz oder rot/schwarz inkl. Reflexstreifen erhältlich.



Typ	Menge	REF
Füllung in Anlehnung an DIN 13155		
Modul-Tasche leer, blau	1 Stück	N4 LG5200B
Modul-Tasche leer, grün	1 Stück	N4 LG5200G
Modul-Tasche leer, rot	1 Stück	N4 LG5200R
Verbandpäckchen Gr. K	2 Stück	N6 9001
Verbandpäckchen Gr. M	4 Stück	N6 9002
Verbandpäckchen Gr. G	2 Stück	N6 9003
Verbandtuch 40 x 60 cm	1 Stück	N6 9010
Verbandtuch 60 x 80 cm	1 Stück	N6 9011
Mollelast, weiß 6 cm x 4 m	3 Stück	L2 34515
Mollelast, weiß, 8 cm x 4 m	3 Stück	L2 34516
TG-Fix, Netzverband, Größe B, weiß	1 Stück	L2 24241
Sterile Mullkompressen 10 x 10 cm	6 Stück	H1 0776
Eycopad Augenkomresse	2 Stück	H2 4155407
Pflastersortiment 28-teilig, nach DIN 40538	2 Beutel	H1 40538
Leukoplast 2,5 cm x 5 m, mit Ring	2 Stück	G9 1522R
Dreieck-Tuch Non woven, weiß	2 Stück	H1 15803
Rettungsdecke gold-silber 160 x 210 cm	1 Stück	H1 16902
Vliesstoff-/Mundschutztücher, 20 x 30 cm	2 Stück	H1 158050
Patriot Cervicalstütze, einteilig	1 Stück	N4 5000
Lifeguard E-Bone-Splint Set	1 Set	N5 0250S
Sofort-Eis-Kompressen, mittel	2 Stück	S3 1823
Universalschere 18,5 cm, schwarz	1 Stück	I5 002
Zeckenzange aus Metall, mit Feder	1 Stück	I5 120
Splitterpinzette 11 cm, nach Feilchenfeld	1 Stück	I5 012
Flachkopfstethoskop standard, schwarz	1 Stück	G5 008
Pressure Man Import Manometer, ohne Manschette	1 Stück	E3 03-68
Velcromanschette mit Blase, grau	1 Stück	E3 1221
De Luxe Batterieleuchte	1 Stück	B6 1003
Clearline II, PVC-Einwegbeatmungsbeutel, Typ Erw. mit Beatmungsmaske Gr. 5	1 Stück	E5 04010-S
PVC-Beatmungsmaske mit Luftwulst, Gr. 1	1 Stück	N1 2941
PVC-Beatmungsmaske mit Luftwulst, Gr. 2	1 Stück	N1 2942
PVC-Beatmungsmaske mit Luftwulst, Gr. 3	1 Stück	N1 2943
Larynx-Tubus LTS-D, Gr. 3	1 Stück	I7 32-06-103-1
Larynx-Tubus LTS-D, Gr. 5	1 Stück	I7 32-06-105-1
Guedeltuben-Set, unsteril, Gr. 000 - 5	1 Set	I7 SET
VACQ-Breezer Absaugpumpe, Spezial-Set	1 Set	N2 2300-P
Absaugkatheter Ch.10	2 Stück	F5 0101
Absaugkatheter Ch. 6	2 Stück	F5 0103
Absaugkatheter Ch. 12	2 Stück	F5 0105
Peep-Ventil	1 Stück	E5 20143
Peep-Ventil-Adapter	1 Stück	E5 20140
Soft-Hand OP-Handschuhe, Latex, steril, Gr. 7,5, puderfrei	8 Paar	H9 05075
Sterillium pure 100 ml	1 Stück	E1 981683
Druckverschußbeutel transparent	2 Stück	Z3 300400
Anhängekarten für Verletzte, Block mit 5 Karten	1 Block	H1 50750

Typ	Maße	Farbe	VE	REF	Preis VE
Backpack Junior - leer	49 x 32,5 x 22,5 cm	schwarz / rot	1 Stück	N4 LG3RS	
Backpack Junior - leer	49 x 32,5 x 22,5 cm	schwarz / blau	1 Stück	N4 LG3BS	
Backpack Junior - leer	49 x 32,5 x 22,5 cm	schwarz / neongelb	1 Stück	N4 LG3GS	
Füllung nach DIN 13155			1 Stück	N4 DIN13155	

Pflichttext nach § 4 HWG im Anhang des Kataloges.

LifeBOX® SOFT



LIFEBOX SOFT NOTFALLTASCHE PROFI II, LEER

- Große Notfalltasche aus Plane
- Variabel einteilbares Hauptfach mit herausnehmbaren Trennstegen
- Zwei große Seitentaschen und eine Fronttasche mit Fächern und Fixierschlaufen
- Große Deckeltasche mit einer herausnehmbaren Modultasche auf der Innenseite
- Transport auch auf dem Rücken möglich durch das Tragesystem im Staufach auf der Rückseite
- Inklusive Schultergurt



Volumen: 40 L
Gewicht: ca. 2,1 kg

Typ	Maße	VE	REF	Preis VE
Profi II, rot/schwarz - leer	52 x 33 x 32 cm	1 Stück	N4 LG2	
Profi II, blau/schwarz - leer	52 x 33 x 32 cm	1 Stück	N4 LG2B	



LIFEGUARD NOTFALL-SAUERSTOFFFLASCHENTASCHE

- Aus Plane
- Hauptfach mit Fixiergurten zur sicheren Aufbewahrung von 2 - 5 Liter O₂-Flaschen
- Innenliegendes Fach zur Unterbringung von zusätzlichem Material (O₂-Maske, Verbindungsschlauch etc.)
- Zugriff über ein Klettfenster möglich zur leichteren Kontrolle und Regulierung
- Gurte zur Befestigung an Tragen auf der Rückseite
- Inklusive Schultergurt und 2 Tragegriffen



Gewicht: 500 g

Typ	Maße	VE	REF	Preis VE
Notfall-Sauerstoffflaschen-Tasche, blau/schwarz, leer	53 x 15 cm	1 Stück	N4 LG6	

LifeBOX®

RETAINER SYSTEM

DAS LIFEBOX RETAINER SYSTEM
Ob Tasche oder Rucksack...
Das Modul System für Beide!!!
Farbcodiert zur besseren Identifikation.

LIFEBOX - RETAINERSYSTEM

LifeBOX RETAINER heißen die Refill-Container aus Nylon mit transparentem Sichtfeld, die dank ihrer modularen Bauweise in allen Soft-LifeBOX Modellen verwendet werden können.

Vorteile:

- Optimaler Witterungsschutz
- Individuelle Bestückung möglich
- Jeder Retainer ist zu verplomben
- Räumlich getrenntes Arbeiten aus einer Einheit möglich
- Jederzeit aufrüstbar
- Retainer sind in allen Lifeguard-Taschen wie auch im Backpack einsetzbar
- Farbkodierung zur besseren Identifikation
- Besonders geringes Gewicht

Vorgefüllte Retainer siehe Folgeseiten.



Breite	Höhe	Länge	Farbe	VE	REF	Preis VE
Retainer Small, leer						
12 cm	8 cm	18 cm	rot	1 Stück	N4 LG5100R	
12 cm	8 cm	18 cm	grün	1 Stück	N4 LG5100G	
Retainer Medium, leer						
12 cm	8 cm	27 cm	rot	1 Stück	N4 LG5200R	
12 cm	8 cm	27 cm	grün	1 Stück	N4 LG5200G	
12 cm	8 cm	27 cm	blau	1 Stück	N4 LG5200B	
12 cm	8 cm	27 cm	grau	1 Stück	N4 LG5200GR	
12 cm	8 cm	27 cm	gelb	1 Stück	N4 LG5200GE	
Retainer Large, leer						
12 cm	8 cm	36 cm	blau	1 Stück	N4 LG5300B	
Retainer X-large, leer						
12 cm	14 cm	42 cm	blau	1 Stück	N4 LG5400B	



LifeBOX®

LIFEBOX - RETAINERSYSTEM AUS PLANE

LifeBOX Retainer aus robuster Plane, inklusive praktischer Abreißlasche und Einschubfach im Klarsichtdeckel zur Beschriftung.

Farbe: schwarz

Typ	Breite	Höhe	Länge	VE	REF	Preis VE
Retainer Small, leer	12 cm	8 cm	18 cm	1 Stück	N4 LG5100P	
Retainer Medium, leer	12 cm	8 cm	27 cm	1 Stück	N4 LG5200P	
Retainer X-large, leer	12 cm	14 cm	42 cm	1 Stück	N4 LG5400P	



LIFEGUARD AMPULLARIUM

3-lagig zum Aufklappen, für 44 Ampullen, mit Reißverschluss, handlich und mit Sicherheitssiegel verplombbar, um unberechtigten Zugriff zu verhindern. Gelb, leer.



Typ	Maße	VE	REF	Preis VE
Ampullarium, leer	27 x 12 x 8 cm	1 Stück	N4 LG5040AMP	



LIFEBOX RETAINER MODUL VERBRAUCHSMATERIAL

Retainer Modul M, gefüllt mit:

Pinzette 14 cm	1 Stück	I5 014
Nadelhalter	1 Stück	I5 068
Arterienklemme nach Pean	1 Stück	I5 011
Einmal-Skalpell	1 Stück	I1 0922
Sterillium pure 100 ml	1 Stück	E1 981683
Paar OP-Handschuhe Gr. 7,5	1 Paar	H9 05075
Paar OP-Handschuhe Gr. 8,5	1 Paar	H9 05085
Handschuhe Gr. M, steril	2 Paar	H9 0302
Handschuhe Gr. L, steril	2 Paar	H9 0303
Mundschutz FFP3	2 Stück	H7 412183
Einmalspritze 2 ml	5 Stück	I3 0201
Einmalspritze 10 ml	5 Stück	I3 0203
Einmalspritze 20 ml	2 Stück	I3 0204
Kanüle Gr. 1	10 Stück	L1 0201
Kanülensammelbox	1 Stück	I9 0015
Thoraxdrainage Set CH 28, steril	1 Stück	N2 639-28

Typ	VE	REF	Preis VE
Retainer-Modul M, Verbrauchsmaterial, schwarz	1 Stück	N4 LG7090	
Retainer-Modul M, Verbrauchsmaterial, Plane/schwarz	1 Stück	N4 LG7091	

Pflichttext nach § 4 HWG im Anhang des Kataloges.



LIFEBOX RETAINER MODUL IMMOBILISATION

Retainer-Modul M, gefüllt mit:

E-Bone-Splint-Set	1 Set	N5 0250S
-------------------	-------	----------

Typ	VE	REF	Preis VE
Retainer-Modul M, Immobilisation, rot	1 Stück	N4 LG7060	
Retainer-Modul M, Immobilisation, Plane/schwarz	1 Stück	N4 LG7061	



LIFEBOX RETAINER MODUL ABSAUGUNG

Retainer Modul M, gefüllt mit:

VACQ-Breezer Handabsaugpumpe	1 Stück	N2 2300-P
Absaugkatheter CH18	1 Stück	F5 0111
Absaugkatheter CH12	1 Stück	F5 0105
Absaugkatheter CH14	1 Stück	F5 0106
Absaugkatheter CH16	1 Stück	F5 0109
Baby Schleimabsauger	1 Stück	H7 6310300

Typ	VE	REF	Preis VE
Retainer-Modul M, Absaugung, blau	1 Stück	N4 LG7010	
Retainer-Modul M, Absaugung, Plane/schwarz	1 Stück	N4 LG7011	



LIFEBOX RETAINER MODUL DIAGNOSTIK

Retainer Modul M, gefüllt mit:

Pressure Man Blutdruckmanometer	1 Stück	E3 03-68
Blutdruckmanschette für Erwachsene	1 Stück	E3 1221
Blutdruckmanschette für Kinder	1 Stück	E3 1250
Stethoskop	1 Stück	G5 005
Penlight Diagnostikleuchte	1 Stück	B6 1003
Reflexhammer Typ Buck	1 Stück	I5 840
Blutzuckermessgerät Accu Chek Guide	1 Stück	C2 11664921
DIGITEMP Fieberthermometer	1 Stück	E3 15

Typ	VE	REF	Preis VE
Retainer-Modul M, Diagnostik, grün	1 Stück	N4 LG7030	
Retainer Modul M, Diagnostik, Plane/schwarz	1 Stück	N4 LG7031	



LIFEBOX RETAINER MODUL INTUBATION

Retainer-Modul M, gefüllt mit:

O ₂ -Inhalationsbrille	2 Stück	H7 161
O ₂ -Verbindungsschlauch	2 Stück	H7 162
O ₂ -Inhalationsmaske	2 Stück	H7 163

Retainer Modul M, gefüllt mit:

Cold Blade LED ECO-Set	1 Stück	I5 091LED
Magillzange Erwachsene	1 Stück	I5 030
Magillzange Kinder	1 Stück	I5 031
Endobreezer Endotrachealtubus o. Cuff, Gr. 3.0	1 Stück	N2 11130
Endobreezer Endotrachealtubus o. Cuff, Gr. 4.0	1 Stück	N2 11140
Endobreezer Endotrachealtubus o. Cuff, Gr. 4.5	1 Stück	N2 11145
Endobreezer Endotrachealtubus o. Cuff, Gr. 5.0	1 Stück	N2 11150
Endobreezer Endotrachealtubus m. Cuff, Gr. 6.0	1 Stück	N2 10760
Endobreezer Endotrachealtubus m. Cuff, Gr. 7.0	1 Stück	N2 10770
Endobreezer Endotrachealtubus m. Cuff, Gr. 8.0	1 Stück	N2 10780
Einführungsmandrin Erwachsene	1 Stück	N2 02443
Einführungsmandrin Kinder	1 Stück	N2 02433

Typ	VE	REF	Preis VE
Retainer-Modul M, Intubation, blau	1 Stück	N4 LG7050	
Retainer-Modul M, Intubation, Plane/schwarz: gleicher Inhalt wie N4 LG7050, Inhalt wird anstatt in Modul-Tasche N4 LG5200B in Modul-Tasche N4 LG5200P gepackt.	1 Stück	N4 LG7051	



LIFEBOX RETAINER MODUL INFUSION

Retainer-Modul M, gefüllt mit:

Vasofix Braunüle Nr. 14	1 Stück	I4 0414
Vasofix Braunüle Nr. 16	1 Stück	I4 0416
Vasofix Braunüle Nr. 17	1 Stück	I4 0417
Vasofix Braunüle Nr. 18	1 Stück	I4 0418
Vasofix Braunüle Nr. 20	1 Stück	I4 0420
Vasofix Braunüle Nr. 22	1 Stück	I4 0422
Intraossär-Nadel 18G	1 Stück	I4 DIN1518X
Infusionsgerät	1 Stück	I4 4062981
Alkoholtupfer	10 Stück	G6 02
Venenstauer	1 Stück	G2 1001

Typ	VE	REF	Preis VE
Retainer-Modul M, Infusion, gelb	1 Stück	N4 LG7040	
Retainer-Modul M, Infusion, Plane/schwarz	1 Stück	N4 LG7041	



LIFEBOX RETAINER MODUL VERBANDMATERIAL

Retainer-Modul M gefüllt mit:

M-Ware Plast 2,5 x 5 cm	1 Stück	J8 700942
Servomull Elast 8 cm	2 Stück	J8 0831
sterile Mullkompressen 10 x 10 cm	6 Stück	H1 0776
Verbandtuch 40 x 60 cm	1 Stück	N6 9010
Verbandtuch 60 x 80 cm	1 Stück	N6 9011
Verbandpäckchen Gr. M	2 Stück	N6 9002
Rettingsdecke gold/silber 1,6 x 2,10 m	1 Stück	H1 16902
Universalschere	1 Stück	I5 002
Curaplast Wundschnellverband 6 x 10 cm	8 Stück	L2 17078

Typ	VE	REF	Preis VE
Retainer-Modul M, Verbandmaterial, rot	1 Stück	N4 LG7080	
Retainer-Modul M, Verbandmaterial, Plane/schwarz	1 Stück	N4 LG7081	



LIFEBOX RETAINER MODUL BEATMUNG

Retainer-Modul XL, gefüllt mit:

Clearline II, PVC-Einwegbeatmungsbeutel, Typ Erw.		
mit Beatmungsmaske Gr. 5	1 Stück	E5 04010-S
PVC-Beatmungsmaske Gr. 3 mit Luftwulst	1 Stück	N1 2943
Larynxmaske Erwachsene	1 Stück	N2 100222500
Larynxmaske Säuglinge	1 Stück	N2 100222200
Larynxmaske Kleinkinder	1 Stück	N2 100222250
Peep-Ventil	1 Stück	E5 20143
Peep-Ventil-Adapter	1 Stück	E5 20140
Bakterienfilter	1 Stück	N1 1944
Guedeltuben-Set 8-teilig	1 Stück	I7 SET

Typ	VE	REF	Preis VE
Retainer-Modul XL, Beatmung, Typ Erwachsene, blau	1 Stück	N4 LG7020	
Retainer-Modul Beatmung, Typ Kinder, blau Inhalt wie N4 LG7020, jedoch anstatt E5 04010-S wird E5 04030-S, Beatmungsmaske Gr.1, N1 2941 und Gr. 2, N1 1942 beigegepackt.	1 Stück	N4 LG7020-C	
Retainer-Modul XL, Beatmung, Typ Erwachsene, Plane/schwarz: gleicher Inhalt wie N4 LG7020, Inhalt wird anstatt in Modul-Tasche N4 LG5400B in Modul-Tasche N4 LG5400P gepackt.	1 Stück	N4 LG7021	
Retainer-Modul Beatmung, Typ Kinder, Plane/schwarz. Inhalt wie N4 LG7020, jedoch anstatt E5 04010-S wird E5 04030-S, Beatmungsmaske Gr.1, N1 2941 und Gr. 2, N1 1942 beigegepackt. Inhalt wird in Modul-Tasche N4 LG5400P anstatt in N4 LG5400B gepackt.	1 Stück	N4 LG7021-C	



LIFEBOX RETAINER MODUL SAUERSTOFF

Retainer-Modul M, gefüllt mit:

O ₂ -Inhalationsbrille	2 Stück	H7 161
O ₂ -Verbindungsschlauch	2 Stück	H7 162
O ₂ -Inhalationsmaske	2 Stück	H7 163

Typ	VE	REF	Preis VE
Retainer-Modul M, Sauerstoff, blau	1 Stück	N4 LG7070	
Retainer-Modul M, Sauerstoff, Plane/schwarz	1 Stück	N4 LG7071	



BEI BEDARF BITTE EXTRA BESTELLEN:

Typ	VE	REF	Preis VE
Sauerstoffflasche 0,8 l	1 Stück	E5 1000	
Sauerstoffflasche 2,0 l	1 Stück	E5 500140	
Druckminderer fest 6 l/min	1 Stück	E5 2000	
Druckminderer, regelbar 0 - 15 l/min	1 Stück	E5 3000	
Spanngurte für Sauerstoffflaschen	1 Paar	N4 15141	

Pflichttext nach § 4 HWG im Anhang des Kataloges.
Weiteres Sauerstoffzubehör finden Sie auf Seite 230/231.

LifeBOX[®] SOFT

LIFEBOX SOFT ► RETTUNGSTASCHE RESPONSE

Die große Rettungstasche aus Nylongewebe mit multifunktionellen Einsatzmöglichkeiten. Zweiteilig: die obere Hälfte ist durch einen Mittelreißverschluss zu öffnen. Die untere Hälfte ist überschaubar aufgeteilt, mit Lukenöffnung. Deckelinnenseite und Boden mit eingearbeiteter Gummihalterung. Mit zwei stabilen Tragegriffen.



Typ	Menge	REF
Notfalltasche Response	1 Stück	N4 07010A
De Luxe Batterieleuchte	1 Stück	B6 1003
Digitales Fieberthermometer	1 Stück	E3 15
Pressure Man Blutdruckmanometer	1 Stück	E3 03-68
Blutdruckmanschette für Erwachsene	1 Stück	E3 1221
RESQ-Blade Cold Blade ECO-LED-Set	1 Set	I5 091LED
Hammer nach Taylor	1 Stück	I5 855
Chir. Schere 14,5 cm	1 Stück	I5 024
Anatomische Pinzette 14 cm	1 Stück	I5 015
Chirurgische Pinzette 14 cm	1 Stück	I5 014
Guedeltuben-Set	1 Set	I7 SET
Clearline II, PVC-Einwegbeatmungsbeutel, Typ Erw.mit Beatmungsmaske Gr. 5	1 Stück	E5 04010-S
PVC-Beatmungsmaske mit Luftwulst, Gr. 3	1 Stück	N1 2943
Endotrachealtuben-Set	1 Set	N2 TT-SET
VACQ-Breezer Absaugpumpe	1 Stück	N2 2300-P
Flachkopfstethoskop Standard	1 Stück	G5 008
Retainer-Modul M, gelb	1 Stück	N4 LG5200GE
Vasofix Braunüle 14G	2 Stück	I4 0414
Vasofix Braunüle 18G	2 Stück	I4 0418
Vasofix Braunüle 20G	2 Stück	I4 0420
Infusionsgerät	2 Stück	I4 4062981
Infusionsdruck-Manschette	1 Stück	E5 00301
Alkoholtupfer	10 Stück	G6 02
Venenstauer	1 Stück	G2 1001
Retainer-Modul M, rot	1 Stück	N4 LG5200R
M-Ware Plast 2,5 x 5 cm	1 Stück	J8 700942
Mollelast 6 cm x 4 m	1 Stück	L2 34515
Dreiecktuch, weiß	2 Stück	H1 15803

Typ	Menge	REF
Servomull Elast 6 cm	3 Stück	J8 0631
Servomull Elast 8 cm	3 Stück	J8 0831
Sterile Mullkompressen 10 x 10 cm	6 Stück	H1 0776
Verbandtuch 40 x 60 cm	1 Stück	N6 9010
Verbandtuch 60 x 80 cm	1 Stück	N6 9011
Verbandtuch 80 x 120 cm	1 Stück	N6 9012
Verbandpäckchen Gr. M	1 Stück	N6 9002
Verbandpäckchen Gr. G	2 Stück	N6 9003
Rettungsdecke gold-silber 160 x 210 cm	1 Stück	H1 16902
Universalschere	1 Stück	I5 002
Retainer-Modul M, schwarz	1 Stück	N4 LG5200GR
Sterillium pure 100 ml	1 Stück	E1 981683
Handschuhe Gr. L, steril	4 Paar	H9 0303
Softhand OP-Handschuhe Gr. 7.5	1 Paar	H9 05075
Softhand OP-Handschuhe Gr. 8.5	1 Paar	H9 05085
Mund-Nasenmaske > 3-lagig	4 Stück	H7 5099150
Schutzbrille mit Seitenschutz	1 Stück	H7 4308
Kanüle Nr. 1	10 Stück	L1 0201
Kanüle Nr. 12	10 Stück	L1 0212
Spritze 2 ml/3 ml	5 Stück	I3 0201
Spritze 5 ml/6 ml	5 Stück	I3 0202
Spritze 10 ml/12 ml	5 Stück	I3 0203
Spritze 20 ml/24 ml	2 Stück	I3 0204
Einmalskalpell	1 Stück	I1 0922

Typ	Maße	VE	REF	Preis VE
Response, leer	47 x 27 x 28 cm	1 Stück	N4 07010A	
Response, gefüllt	47 x 27 x 28 cm	1 Stück	N4 07010A-BASIC	

Pflichttext nach § 4 HWG im Anhang des Kataloges.

LifeBOX®



LIFEBOX NOTFALLKOFFER

❶ Notfallkoffer: Multi

Variable Unterteilung, Abdeckungen, staubdicht. Inkl. Wandhalterung.
Größe: 42 x 33 x 15 cm.

❷ Notfallkoffer: Coronado

Variable Unterteilung, Abdeckungen, staubdicht. Extra groß, passend auch für Beatmungsbeutel. Inkl. Wandhalterung.
Größe: 46 x 36 x 22 cm.

❸ Notfallkoffer: Master

Feste Unterteilung, inkl. Wandhalterung.
Größe: 56 x 43,5 x 20,5 cm.

❹ Notfallkoffer: Mark I

Feste Unterteilung, mit Wandhalterung und Drehverschlüssen.
Tiefer Boden mit flachem Deckel.
Größe: 40 x 26 x 13 cm.

❺ Notfallkoffer: Combistar

Ohne Unterteilung, mit Wandhalterung, 90°-Deckelarretierung, transparenter Deckel.
Größe: 28 x 20 x 11 cm.

❻ Notfallkoffer: San

Feste Einteilung, mit Wandhalterung und 90°-Deckelarretierung. Zwei gleiche Schalenhälften.
Größe: 34 x 24 x 12 cm.

	Typ	Größe	VE	REF	Preis VE
❺	Combistar, leer	28 x 20 x 11 cm	1 Stück	E5 COMBISTAR	
❻	San, leer	34 x 24 x 12 cm	1 Stück	E5 SAN	
❹	Mark I, leer	40 x 26 x 13 cm	1 Stück	E5 MARK1	
❶	Multi, leer	42 x 33 x 15 cm	1 Stück	E5 1100	
❷	Coronado, leer	46 x 36 x 22 cm	1 Stück	E5 1101	
❸	Master, leer	56 x 43,5 x 20,5 cm	1 Stück	E5 1103	

LifeBOX[®] 1 BASIS

LIFEBOX 1 BASIS

- Notfallkoffer mit Wandhalterung
- Aus orangefarbenem ABS-Kunststoff
- Grundausstattung mit reichlich Platz für Ergänzungen nach Ihrem eigenen Bedarf

Typ	Menge	REF
Notfallkoffer Coronado	1 Stück	E5 1101
VACQ-Breezer Handabsaugpumpe	1 Set	N2 2300-P
Absaugkatheter Ch. 12	3 Stück	F5 0105
Absaugkatheter Ch. 10	3 Stück	F5 0101
Absaugkatheter Ch. 06	3 Stück	F5 0103
Clearline II, PVC-Einwegbeatmungsbeutel, Typ Erw. mit Beatmungsmaske Gr. 5	1 Stück	E5 04010-S
PVC-Beatmungsmaske Gr. 3 mit Luftwulst	1 Stück	N1 2943
Peep-Ventil	1 Stück	E5 20143
Peep-Ventil-Adapter	1 Stück	E5 20140
Guedeltuben-Set Gr. 000 - 5	1 Set	I7 SET
Wendel Tubus Ch. 24	1 Stück	I7 038-95-006C
Wendel Tubus Ch. 28	1 Stück	I7 038-95-007C
Universalschere	1 Stück	I5 002
Diagnostikleuchte	1 Stück	B6 1003
Pressure Man Blutdruckmanometer	1 Stück	E3 03-68
Blutdruckmanschette für Erwachsene	1 Stück	E3 1221
Flachkopf-Stethoskop	1 Stück	G5 008
Rettsungsdecke gold-silber 160 x 210 cm	1 Stück	H1 16902

Typ	VE	REF	Preis VE
Lifebox 1 Basis, gefüllt	1 Stück	N4 100	

LifeBOX[®] 1 NURSING HOME

LIFEBOX 1 PFLEGEHEIM

- Robuster Notfallkoffer mit Wandhalterung speziell für die Anforderungen im Pflegeheim.
- Erfüllt auch die Anforderungen der DIN 13157C.

Typ	Menge	REF
Notfallkoffer Coronado	1 Stück	E5 1101
VACQ-Breezer Handabsaugpumpe	1 Set	N2 2300-P
Absaugkatheter Ch. 12	3 Stück	F5 0105
Absaugkatheter Ch. 10	3 Stück	F5 0101
Absaugkatheter Ch. 06	3 Stück	F5 0103
Clearline II, PVC-Einwegbeatmungsbeutel, Typ Erw. mit Beatmungsmaske Gr. 5	1 Stück	E5 04010-S
PVC-Beatmungsmaske Gr. 3 mit Luftwulst	1 Stück	N1 2943
Guedeltuben-Set Größe 000-5	1 Set	I7 SET
O ₂ -Inhalationsbrille	2 Stück	H7 161
O ₂ -Verbindungsschlauch	2 Stück	H7 162
O ₂ -Inhalationsmaske	2 Stück	H7 163
Diagnostikleuchte	1 Stück	B6 1003
Universalschere	1 Stück	I5 002
Pressure Man Blutdruckmanometer	1 Stück	E3 03-68
Blutdruckmanschette für Erwachsene	1 Stück	E3 1221
Flachkopf-Stethoskop	1 Stück	G5 008
M-Ware Plast 2,5 cm x 5 m	1 Stück	J8 700942
Mollelast 6 cm x 4 m	1 Stück	L2 34515
Dreiecktuch, weiß	2 Stück	H1 15803
Servomull Elast 6 cm x 4 m	3 Stück	J8 0631
Servomull Elast 8 cm x 4 m	3 Stück	J8 0831
Mullkompressen 10 x 10 cm	6 Stück	H1 0776
Sofort-Eis-Kompresse	1 Stück	S3 1516
Verbandtuch 40 x 60 cm	1 Stück	N6 9010
Verbandtuch 60 x 80 cm	1 Stück	N6 9011
Verbandtuch 80 x 120 cm	1 Stück	N6 9012
Verbandpäckchen Gr. M	3 Stück	N6 9002
Verbandpäckchen Gr. G	2 Stück	N6 9003
Rettsungsdecke gold/silber 160 x 210 cm	1 Stück	H1 16902

Typ	VE	REF	Preis VE
Lifebox 1 Pflegeheim, gefüllt	1 Stück	N4 100P	



LifeBOX[®] 1 DIN 13232



LIFEBOX 1 DIN 13232

- Mit Wandhalterung
- Professionell gefüllt nach DIN 13232
- Ideal für die Praxis und Ihr Fahrzeug
- Besonders preisaktuell

Die gefüllten Koffer sind umfangreich nach Ihren Erfordernissen bestückt. Damit sind Sie für alle Fälle gerüstet.
Notfallkoffer TYP: Erwachsene mit Modulen A und B



Typ	Menge	REF			
Coronado Notfallkoffer	1 Stück	E5 1101	Peep-Ventil	1 Stück	E5 20143
Verbandschere	1 Stück	I5 002	Peep-Ventil-Adapter	1 Stück	E5 20140
sterile Mullkompressen 10 x 10 cm	6 Stück	H1 0776	Bakterienfilter	1 Stück	N1 1944
Servomull Elast 4 m x 8 cm	2 Stück	J8 0831	Pressure Man Blutdruckmanometer	1 Stück	E3 03-68
Verbandpäckchen Gr. M	2 Stück	N6 9002	Blutdruckmanschette für Erwachsene	1 Stück	E3 1221
Verbandtuch DIN 13152 A, 60 x 80 cm	1 Stück	N6 9011	Stethoskop	1 Stück	G5 005
Verbandtuch DIN 13152 BR, 40 x 60 cm	1 Stück	N6 9010	Penlight Diagnostikleuchte	1 Stück	B6 1003
Curaplast Wundschnellverband 6 x 10 cm	8 Stück	L2 17078	Reflexhammer Typ Buck	1 Stück	I5 840
M-Ware Plast Heftpflaster 2,5 cm x 5 m	1 Stück	J8 700942	Blutzuckermessgerät Accu Chek Guide	1 Stück	C2 11664921
Rettungsdecke gold-silber 160 x 210 cm	1 Stück	H1 16902	Digitemp Fieberthermometer	1 Stück	E3 15
Pinzette 14 cm	1 Stück	I5 014	Vac-Q-Breezer Handabsaugpumpe	1 Stück	N2 2300-P
Nadelhalter	1 Stück	I5 068	Absaugkatheter CH. 18	1 Stück	F5 0111
Arterienklemme nach Pean	1 Stück	I5 011	Magillzange Erwachsene	1 Stück	I5 030
Einmal-Skalpell	1 Stück	I1 0922	Endotrachealtubus m. Cuff, Gr. 6.0	1 Stück	N2 10760
Sterillium pure 100 ml	1 Stück	E1 981683	Endotrachealtubus m. Cuff, Gr. 7.0	1 Stück	N2 10770
Paar OP-Handschuhe Gr. 7,5	1 Paar	H9 05075	Endotrachealtubus m. Cuff, Gr. 8.0	1 Stück	N2 10780
Paar OP-Handschuhe Gr. 8,5	1 Paar	H9 05085	Einführungsmandrin Erwachsene	1 Stück	N2 02443
Handschuhe Gr. M, steril	2 Paar	H9 0302	Clearline II, PVC-Einwegbeatmungsbeutel, Typ Erw.		
Handschuhe Gr. L, steril	2 Paar	H9 0303	mit Beatmungsmaske Gr. 5	1 Stück	E5 04010-S
Mundschutz FFP3	2 Stück	H7 412183	PVC-Beatmungsmaske G. 3 mit Luftwulst	1 Stück	N1 2943
Einmalspritze 2 ml	5 Stück	I3 0201	Guedeltuben-Set 8-teilig	1 Stück	I7 SET
Einmalspritze 10 ml	5 Stück	I3 0203	Larynxmaske Erwachsene	1 Stück	N2 100222500
Einmalspritze 20 ml	2 Stück	I3 0204	Cold Blade LED ECO-Set	1 Stück	I5 091LED
Kanüle Gr. 1	10 Stück	L1 0201	Vasofix Braunüle CH.14	1 Stück	I4 0414
Kanülensammelbox	1 Stück	I9 0015	Vasofix Braunüle CH.16	1 Stück	I4 0416
Thoraxdrainage Set CH 28, steril	1 Stück	N2 639-28	Vasofix Braunüle CH.17	1 Stück	I4 0417
Alkotip Alkoholtupfer	10 Stück	G6 02			
Intraossär-Nadel 18G	1 Stück	I4 DIN1518X			
Infusionsgerät	2 Stück	I4 4062981			
Venenstauer	1 Stück	G2 1001			

Typ	VE	REF	Preis VE
Lifebox 1 DIN 13232, gefüllt	1 Stück	N4 100DIN	

Pflichttext nach § 4 HWG im Anhang des Kataloges.



LifeBOX[®] U2



LIFEBOX U2 NOTFALLKOFFER BASIC

Typ	Menge	REF
Ulmer Koffer II	1 Stück	N4 8730
VACQ-Breezer Handabsaugpumpe	1 Set	N2 2300-P
Absaugkatheter Ch. 12	3 Stück	F5 0105
Absaugkatheter Ch. 10	3 Stück	F5 0101
Absaugkatheter Ch. 06	3 Stück	F5 0103
Clearline II, PVC-Einwegbeatmungsbeutel, Typ Erw. mit Beatmungsmaske Gr. 5	1 Stück	E5 04010-S
PVC-Beatmungsmaske mit Luftwulst, Gr. 3	1 Stück	N1 2943
Peep-Ventil	1 Stück	E5 20143
Peep-Ventil-Adapter	1 Stück	E5 20140
Guedeltuben-Set Gr. 000 - 5	1 Set	I7 SET
Wendel Tubus Ch. 24	1 Stück	I7 038-95-006C
Wendel Tubus Ch. 28	1 Stück	I7 038-95-007C
Universalschere	1 Stück	I5 002
Diagnostikleuchte	1 Stück	B6 1003
Pressure Man Blutdruckmanometer	1 Stück	E3 03-68
Blutdruckmanschette für Erwachsene	1 Stück	E3 1221
Flachkopf-Stethoskop	1 Stück	G5 008
Rettungsdecke gold-silber 160 x 210 cm	1 Stück	H1 16902

Typ	VE	REF	Preis VE
Notfallkoffer Basic, gefüllt	1 Stück	N4 LG8730G	

ULMER KOFFER II LEER

Der ULMER KOFFER II verfügt im Ober- und Unterteil über eine variable Fächereinteilung. Dank der herausnehmbaren Raumteiler (Space-Chips) läßt sich die Ausstattung des Notfallkoffers individuell einrichten.

Maße: 53 x 40 x 20 cm, Gewicht: 6,7 kg

Spanngurte für O₂-Flasche bitte separat bestellen.

Typ	VE	REF	Preis VE
Ulmer Koffer II, leer	1 Stück	N4 8730	

BEI BEDARF BITTE EXTRA BESTELLEN:

Typ	VE	REF	Preis VE
Sauerstoffflasche 0,8 l	1 Stück	E5 1000	
Sauerstoffflasche 2,0 l	1 Stück	E5 500140	
Druckminderer fest 6 l/min	1 Stück	E5 2000	
Druckminderer, regelbar 0 - 15 l/min	1 Stück	E5 3000	
Spanngurte für Sauerstoffflaschen	1 Paar	N4 15141	

Pflichttext nach § 4 HWG im Anhang des Kataloges.

Weiteres Sauerstoffzubehör finden Sie auf Seite 230/231.

LifeBOX[®] U2



LifeBOX® U3



LIFEBOX U3 NOTFALLKOFFER KOMPLETTAUSSTATTUNG

Type	Menge	REF
Ulmer Koffer III	1 Stück	N4 8830
Silicone Line II, Silikonbeatmungsbeutel, Typ Erw. mit Beatmungsmaske Gr. 5	1 Stück	E5 0401-S
Peep-Ventil	1 Stück	E5 20143
Peep-Ventil-Adapter	1 Stück	E5 20140
Cold Blade LED ECO-Set	1 Stück	I5 091LED
Set Endotrachealtuben Ch. 14,16,18,20,24,28,30,32,34	1 Set	N2 TTSET
Einführungsmandrin Erwachsene	1 Stück	N2 02443
Einführungsmandrin Kinder	1 Stück	N2 02433
Guedeltuben-Set Gr. 000 - 5	1 Set	I7 SET
NasoClear Nasopharyngealtubus Ch. 26	1 Stück	I7 038-95-006C
NasoClear Nasopharyngealtubus Ch. 30	1 Stück	I7 038-95-007C
Magillzange für Erwachsene	1 Stück	I5 030
Universalklemme, grün	1 Stück	H7 1800
Peanklemme 14,5 cm gerade	1 Stück	I5 011
Sauerstoffflasche 2,0 l	1 Stück	E5 500140
Druckminderer regelbar 0-15 l/min	1 Stück	E5 3000
Spanngurte für O ₂ -Flasche	1 Paar	N4 15141
VACQ-Breezer Handabsaugpumpe	1 Set	N2 2300-P
Absaugkatheter Ch. 12	3 Stück	F5 0105
Absaugkatheter Ch. 10	3 Stück	F5 0101
Absaugkatheter Ch. 06	3 Stück	F5 0103
Pupillenleuchte	1 Stück	B6 1003
Pressure Man Blutdruckmanometer	1 Stück	E3 03-68
Blutdruckmanschette für Erwachsene	1 Stück	E3 1221
Blutdruckmanschette für Kinder	1 Stück	E3 1250
Stethoskop Doublehead, schwarz	1 Stück	G5 005
Reflexhammer Typ Buck	1 Stück	I5 840024
Rettsungsdecke gold/silber 160 x 210 cm	1 Stück	H1 16902

Infusionsgerät	1 Stück	I4 4062981
Infusionsdruck-Manschette	1 Stück	E5 00301
Alkoholtupfer	10 Stück	G6 02
Venenstauer	1 Stück	G2 1001
Vasofix Braunüle Nr. 14	2 Stück	I4 0414
Vasofix Braunüle Nr. 18	2 Stück	I4 0418
Vasofix Braunüle Nr. 20	2 Stück	I4 0420
Kanüle Nr. 1	10 Stück	L1 0201
Kanüle Nr. 12	10 Stück	L1 0212
Spritze 2 ml	5 Stück	I3 0201
Spritze 5 ml	5 Stück	I3 0202
Spritze 10 ml	5 Stück	I3 0203
Spritze 20 ml	2 Stück	I3 0204
Chir. Pinzette 14 cm	1 Stück	I5 014
Chir. Schere 14,5 cm gerade sp/st	1 Stück	I5 024
M-Plast 2,5 cm x 5 m	1 Stück	J8 700942
Sterillium pure, 100 ml	1 Stück	E1 981683
Handschuhe Gr. L	8 Stück	H9 0303
Softhand OP-Handschuhe Latex, Gr. 7,5	1 Paar	H9 05075
Softhand OP-Handschuhe Latex, Gr. 8,5	1 Paar	H9 05085
Mund-Nasenschutzmasken > 3-lagig	4 Stück	H7 5099150
Schutzbrille mit Seitenschutz	1 Stück	H7 4308
Einmalskalpell	1 Stück	I1 0922

Typ	VE	REF	Preis VE
Notfallkoffer Komplettausstattung, gefüllt	1 Stück	N4 LG8830K	

Pflichttext nach § 4 HWG im Anhang des Kataloges.

ULMER KOFFER III LEER

Der ULMER KOFFER III bietet viel Raum für jedes Ausstattungskonzept. Dank der variablen Raumteilung (Space-Chips) lassen sich beliebig große und kleine Fächer einrichten. Die ausschwenk- und ausklinkbaren Ampullenkassette fasst 55 Medikamenten-Ampullen. Masse: 53 x 40 x 23 cm, Gewicht: 8,3 kg. Spanngurte für O₂-Flasche bitte separat bestellen.

Typ	VE	REF	Preis VE
Ulmer Koffer III, leer	1 Stück	N4 8830	

BEI BEDARF BITTE EXTRA BESTELLEN:

Typ	VE	REF	Preis VE
Sauerstoffflasche 0,8 l	1 Stück	E5 1000	
Sauerstoffflasche 2,0 l	1 Stück	E5 500140	
Druckminderer fest 6 l/min	1 Stück	E5 2000	
Druckminderer, regelbar 0 - 15 l/min	1 Stück	E5 3000	
Spanngurte für Sauerstoffflaschen	1 Paar	N4 15141	

Pflichttext nach § 4 HWG im Anhang des Kataloges.

Weiteres Sauerstoffzubehör finden Sie auf Seite 230/231.





LIFEBOX[®] U3

LIFEBOX U3 NOTFALLKOFFER TYP: KINDER NACH DIN 13232

Die gefüllten Ulmer Koffer III sind umfangreich nach Ihren Erfordernissen bestückt. Damit sind Sie für alle Fälle gerüstet. Notfallkoffer TYP: Kinder mit Modulen A und C

Typ	Menge	REF
Ulmer Koffer III	1 Stück	N4 8830
Verbandschere	1 Stück	I5 002
sterile Mullkompressen 10 x 10 cm	6 Stück	H1 0776
Servomull Elast 4 m x 8 cm	2 Stück	J8 0831
Verbandpäckchen Gr. M	2 Stück	N6 9002
Verbandtuch DIN 13152 A, 60 x 80 cm	1 Stück	N6 9011
Verbandtuch DIN 13152 BR, 40 x 60 cm	1 Stück	N6 9010
Curaplast Wundschnellverband 6 x 10 cm	8 Stück	L2 17078
M-Ware Plast Heftpflaster 2,5 cm x 5 m	1 Stück	J8 700942
Rettungsdecke gold-silber 160 x 210 cm	1 Stück	H1 16902
Pinzette 14 cm	1 Stück	I5 014
Nadelhalter	1 Stück	I5 068
Arterienklemme nach Pean	1 Stück	I5 011
Einmal-Skalpell	1 Stück	I1 0922
Sterillium pure 100 ml	1 Stück	E1 981683
Paar OP-Handschuhe Gr. 7,5	1 Paar	H9 05075
Paar OP-Handschuhe Gr. 8,5	1 Paar	H9 05085
Handschuhe Gr. M, steril	2 Paar	H9 0302
Handschuhe Gr. L, steril	2 Paar	H9 0303
Mundschutz FFP3	2 Stück	H7 412183
Einmalspritze 2 ml	5 Stück	I3 0201
Einmalspritze 10 ml	5 Stück	I3 0203
Einmalspritze 20 ml	2 Stück	I3 0204
Kanüle Gr. 1	10 Stück	L1 0201
Kanülensammelbox	1 Stück	I9 0015
Thoraxdrainage Set CH. 28, steril	1 Stück	N2 639-28
Alkotip Alkoholtupfer	10 Stück	G6 02
Intraossär-Nadel 18G	1 Stück	I4 DIN1518X
Infusionsgerät	1 Stück	I4 4062981
Venenstauer	1 Stück	G2 1001
Peep-Ventil	1 Stück	E5 20143
Peep-Ventil-Adapter	1 Stück	E5 20140
Bakterienfilter	1 Stück	N1 1944

Typ	Menge	REF
Cold Blade LED ECO-Set	1 Stück	I5 091LED
Pressure Man Blutdruckmanometer	1 Stück	E3 03-68
Stethoskop	1 Stück	G5 005
Penlight Diagnostikleuchte	1 Stück	B6 1003
Reflexhammer Typ Buck	1 Stück	I5 840
Blutzuckermessgerät Accu Chek Guide	1 Stück	C2 11664921
DIGITEMP Fieberthermometer	1 Stück	E3 15
VACQ-Breezer Handabsaugpumpe	1 Stück	N2 2300-P
Absaugkatheter CH.12	1 Stück	F5 0105
Absaugkatheter CH.14	1 Stück	F5 0106
Absaugkatheter CH.16	1 Stück	F5 0109
Baby Schleimabsauger	1 Stück	H7 6310300
Blutdruckmanschette für Kinder	1 Stück	E3 1250
Magillzange Kinder	1 Stück	I5 031
Endotrachealtubus o.Cuff, Gr. 3.0	1 Stück	N2 11130
Endotrachealtubus o.Cuff, Gr. 4.0	1 Stück	N2 11140
Endotrachealtubus o.Cuff, Gr. 4.5	1 Stück	N2 11145
Endotrachealtubus o.Cuff, Gr. 5.0	1 Stück	N2 11150
Einführungsmandrin Kinder	1 Stück	N2 02433
Larynxmaske Säuglinge	1 Stück	N2 100222200
Larynxmaske Kleinkinder	1 Stück	N2 100222250
Vasofix Braunüle CH.18	1 Stück	I4 0418
Vasofix Braunüle CH.20	1 Stück	I4 0420
Vasofix Braunüle CH.22	1 Stück	I4 0422
Guedeltuben-Set 8-teilig	1 Stück	I7 SET
Clearline II, PVC-Einwegbeatmungsbeutel, Typ Baby		
mit Beatmungsmaske Gr. 0	1 Stück	E5 04030-S
PVC-Beatmungsmaske Gr. 1 mit Luftwulst	1 Stück	N1 2941

Typ	VE	REF	Preis VE
Notfallkoffer nach DIN 13232, Typ: Kinder, gefüllt	1 Stück	N4 LG8830DIN-AC	

Pflichttext nach § 4 HWG im Anhang des Kataloges.

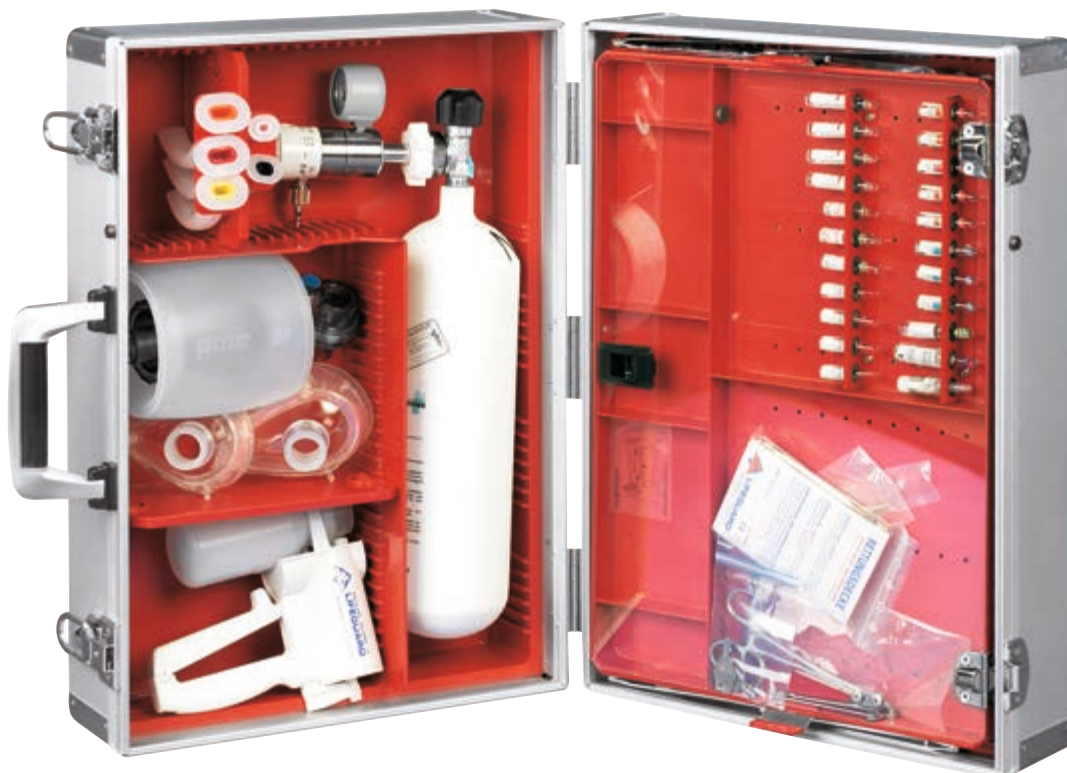

LIFEBOX[®] U3

LIFEBOX U3 NOTFALLKOFFER TYP: ERWACHSENE NACH DIN 13232

Die gefüllten Ulmer Koffer III sind umfangreich nach Ihren Erfordernissen bestückt. Damit sind Sie für alle Fälle gerüstet. Notfallkoffer TYP: Erwachsene mit Modulen A und B

Typ	Menge	REF	Typ	Menge	REF
Ulmer Koffer III	1 Stück	N4 8830	Pressure Man Blutdruckmanometer	1 Stück	E3 03-68
Verbandschere	1 Stück	I5 002	Stethoskop	1 Stück	G5 005
sterile Mullkompressen 10 x 10 cm	6 Stück	H1 0776	Penlight Diagnostikleuchte	1 Stück	B6 1003
Servomull Elast 4 m x 8 cm	2 Stück	J8 0831	Reflexhammer Typ Buck	1 Stück	I5 840
Verbandpäckchen Gr. M	2 Stück	N6 9002	Blutzuckermessgerät Accu Chek Guide	1 Stück	C2 11664921
Verbandtuch DIN 13152 A, 60 x 80 cm	1 Stück	N6 9011	DIGITEMP Fieberthermometer	1 Stück	E3 15
Verbandtuch DIN 13152 BR, 40 x 60 cm	1 Stück	N6 9010	VACQ-Breezer Handabsaugpumpe	1 Stück	N2 2300-P
Curaplast Wundschnellverband 6 x 10 cm	8 Stück	L2 17078	Absaugkatheter CH. 18	1 Stück	F5 0111
M-Ware Plast Heftpflaster 2,5 cm x 5 m	1 Stück	J8 700942	Blutdruckmanschette für Erwachsene	1 Stück	E3 1221
Rettungsdecke gold-silber 160 x 210 cm	1 Stück	H1 16902	Magillzange Erwachsene	1 Stück	I5 030
Pinzette 14 cm	1 Stück	I5 014	Endotrachealtubus m. Cuff, Gr. 6.0	1 Stück	N2 10760
Nadelhalter	1 Stück	I5 068	Endotrachealtubus m. Cuff, Gr. 7.0	1 Stück	N2 10770
Arterienklemme nach Pean	1 Stück	I5 011	Endotrachealtubus m. Cuff, Gr. 8.0	1 Stück	N2 10780
Einmal-Skalpell	1 Stück	I1 0922	Einführungsmandrin Erwachsene	1 Stück	N2 02443
Sterillium pure 100 ml	1 Stück	E1 981683	Clearline II, PVC-Einwegbeatmungsbeutel, Typ Erw. mit Beatmungsmaske Gr. 5	1 Stück	E5 04010-S
Paar OP-Handschuhe Gr. 7,5	1 Paar	H9 05075	PVC-Beatmungsmaske Gr. 3 mit Luftwulst	1 Stück	N1 2943
Paar OP-Handschuhe Gr. 8,5	1 Paar	H9 05085	Guedeltuben-Set 8-teilig	1 Stück	I7 SET
Handschuhe Gr. M, steril	2 Paar	H9 0302	Larynxmaske Erwachsene	1 Stück	N2 100222500
Handschuhe Gr. L, steril	2 Paar	H9 0303	Vasofix Braunüle CH.14	1 Stück	I4 0414
Mundschutz FFP3	2 Stück	H7 412183	Vasofix Braunüle CH.16	1 Stück	I4 0416
Einmalspritze 2 ml	5 Stück	I3 0201	Vasofix Braunüle CH.17	1 Stück	I4 0417
Einmalspritze 10 ml	5 Stück	I3 0203			
Einmalspritze 20 ml	2 Stück	I3 0204			
Kanüle Gr. 1	10 Stück	L1 0201			
Kanülensammelbox	1 Stück	I9 0015			
Thoraxdrainage Set CH 28, steril	1 Stück	N2 639-28			
Alkotip Alkoholtupfer	10 Stück	G6 02			
Intraosär-Nadel 18G	1 Stück	I4 DIN1518X			
Infusionsgerät	1 Stück	I4 4062981			
Venenstauer	1 Stück	G2 1001			
Peep-Ventil	1 Stück	E5 20143			
Peep-Ventil-Adapter	1 Stück	E5 20140			
Bakterienfilter	1 Stück	N1 1944			
Cold Blade LED ECO-Set	1 Stück	I5 091LED			

Typ	VE	REF	Preis VE
Notfallkoffer nach DIN 13232, Typ: Erwachsene, gefüllt	1 Stück	N4 LG8830DIN-AB	

Pflichttext nach § 4 HWG im Anhang des Kataloges.



MAX CASES NOTFALLKOFFER

Notfallkoffer für härteste Ansprüche
Hier ist ihr Equipment und ihre Notfallausrüstung absolut gegen Feuchtigkeit und Schmutz geschützt.

- Gehäuse aus ABS-Kunststoff, korrosionsfest
- Druckausgleichsventil ermöglicht auch ein Öffnen bei Änderung der Umgebungstemperatur und des Luftdrucks
- Feste Schnappverschlüsse
- Ösen für Sicherheitsschlösser
- Wasser – und staubdicht nach IP 67

Diese Koffer können im nautischen und flugelektronischen Bereich zum Transport elektronischer, ärztlicher und militärischer Geräte und zum Schutz von hochempfindlichen fotografischen Geräten genutzt werden. Der ABS-Korpus bietet extremen Schutz des Kofferinhaltes gegen Stoß, Wasser und alle möglichen Witterungseinflüsse. Farben: orange oder schwarz, in 3 Größen erhältlich:



Typ	Maße	VE	REF	Preis VE
orange				
Max Case Klein, leer	336 x 300 x 148 mm (innen)	1 Stück	E5 MAX01-0	
Max Case Mittel, leer	464 x 366 x 176 mm (innen)	1 Stück	E5 MAX02-0	
Max Case Gross, leer	555 x 428 x 211 mm (innen)	1 Stück	E5 MAX03-0	
schwarz				
Max Case Klein, leer	336 x 300 x 148 mm (innen)	1 Stück	E5 MAX01-B	
Max Case Mittel, leer	464 x 366 x 176 mm (innen)	1 Stück	E5 MAX02-B	
Max Case Gross, leer	555 x 428 x 211 mm (innen)	1 Stück	E5 MAX03-B	



SAUNDERS CRUISER MATE

„Schreibplatte auf Kassette mit zwei Aufbewahrungsfächern“.

Zwei Aufbewahrungsfächer zur sortierten Ablage; oberes Fach nur für Dokumente, das untere Fach mit Stiftablage und Platz für Dokumente. Sie können durch einfaches Entfernen eines Stiftes das obere Fach auch abnehmen, um eine größere Gesamttiefe zu erreichen.

Typ	Maße	VE	REF	Preis VE
Saunders Cruiser Mate	230 x 345 x 70 mm	1 Stück	N9 CM8512	



SAUNDERS SNAPAK

Geöffnet ein Buch, geschlossen eine Kassette.

Ein Formularhalter der sich für lose Formulare und Formularesätze anbietet. Befestigen Sie Ihre Formulare mit der Klemme, plazieren Sie den oberen Satz auf der glatten Schreibplatte und es kann losgehen. Ein verschiebbarer Aluminiumstreifen hält die Kopien sicher zusammen. Der Snapak läßt sich zu einer handlichen Kassette seitlich schließen, um Ihre Formulare zu schützen.

Typ	Maße	VE	REF	Preis VE
Saunders Snapak	216 x 305 x 25 mm	1 Stück	N9 SN8513	

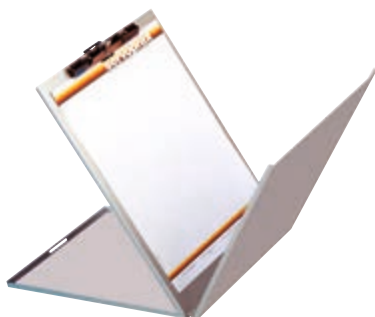

SAUNDERS MODELL A

„Der meistverkaufte Formularhalter der Welt“. Vielseitig, praktisch und leicht handzuhaben. Geeignet für hoch und quer bedruckte Formulare, für Rechts als auch für Linkshänder. Mit der Schreibplatte haben Sie eine widerstandsfähige und leicht beschreibbare Unterlage. Das darunterliegende Aufbewahrungsfach schützt ausgefüllte Formulare, hält sie sicher und trocken. DIN A4 Format.

Typ	Maße	VE	REF	Preis VE
Saunders Modell A	216 x 330 x 25 mm	1 Stück	N9 AH8513	



SAUNDERS REDI-RITE

„Schreibplatte auf Kassette mit einem Aufbewahrungsfach“.

Mit der „Redi-Rite“ bieten wir die Schreibplatte auf einer Kassette an. Diese Ausführung ist die Lösung, wenn Sie viele Formulare mitnehmen müssen, eine gute Schreibfläche benötigen und außerdem zweckmäßig arbeiten wollen. Die abgedeckte Kassette beinhaltet eine Bleistiftablage.

Typ	Maße	VE	REF	Preis VE
Saunders Redi-Rite	230 x 345 x 70 mm	1 Stück	N9 RR8512	



SAUNDERS ALUMINIUM KLEMMBRETT

- Aus robustem, langlebigem Aluminium
- Abgerundete Ecken zur Vermeidung von Beschädigungen
- Flacher Clip, aus stabilem, nickelbeschichtetem Stahl
- Wasserfeste und fleckenabweisende Lackbeschichtung
- Aufnahmekapazität von 1,27 cm Papier
- Passt in jede Aktentasche, Rucksack oder Sporttasche

Typ	Maße	VE	REF	Preis VE
Saunders Klemmbrett Aluminium	225 x 343 x 2 mm	1 Stück	N9 21518	



SAUNDERS SLIMMATE

Der Saunders SlimMate ist besonders flach und so sehr handlich. Das nach oben zu öffnende Innenfach schützt Unterlagen vor Nässe, Staub und Schmutz. Der Stahlclip auf der Oberseite fixiert Unterlagen sicher und erleichtert die Arbeit. Von oben zu öffnen. Aus Kunststoff. DIN A4 Format.

Typ	Farbe	Maße	VE	REF	Preis VE
Saunders SlimMate	schwarz	250 x 305 x 13 mm	1 Stück	N9 000558	
Saunders SlimMate Safety	neongelb	250 x 305 x 13 mm	1 Stück	N9 55801	
Saunders SlimMate Safety	neonorange	250 x 305 x 13 mm	1 Stück	N9 55802	



SAUNDERS SAFETY KLEMMBRETT

- Signalfarbenes Klemmbrett
- Mit cm (30 cm) und Inch (12 Inch) Skala
- Besonders robust (2,5 mm Materialstärke)
- Extra starke Klemmen mit 2 Haltelöchern
- Abgerundete Ecken

Typ	Farbe	Maße	VE	REF	Preis VE
Saunders Safety	neongelb	230 x 318 mm	1 Stück	N9 21673	
Saunders Safety	neonorange	230 x 318 mm	1 Stück	N9 21659	



SAUNDERS WORKMATE II

Der Saunders WorkMate II ist hergestellt aus widerstandsfähigem Kunststoff, in blau. Er schützt Unterlagen vor Wind und Wetter. Die Formularkassette hat außen einen Stahlclip, innen ist sie ausgestattet mit einer umlegbaren Haftklemme und einem 4-fach unterteilten Innenfach mit Kunststofftrenner. Seitlich zu öffnen. DIN A4 Format.

Typ	Farbe	Maße	VE	REF	Preis VE
Saunders WorkMate II	blau	270 x 335 x 50 mm	1 Stück	N9 000475	

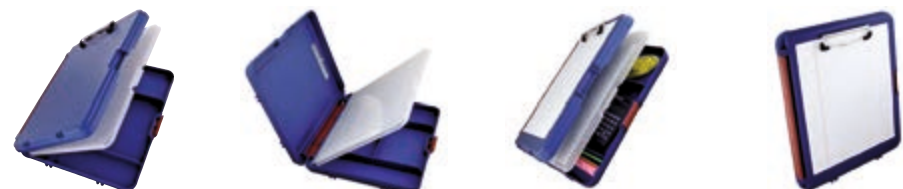



Bei der ersten Hilfe spielt Zeit eine grundlegende Rolle, die oft über Leben und Tod entscheidet.

Es ist fatal, wenn ein Ersthelfer lange nach dem Verbandkasten oder nach den richtigen Hilfsmitteln suchen muss, oder er sich aus Unkenntnis oder Angst vor „falscher“ Hilfe und deren Konsequenzen nicht traut, aktiv zu werden. Wer dann nur den Notruf alarmiert und auf den Rettungsdienst wartet, der verschwendet wertvolle Zeit.

Resc-Q-Assist hat ein neues Erste-Hilfe- und Rettungssystem entwickelt, welches Ersthelfern klare und genaue Anweisungen gibt. Eine einfache Diagnosehilfe kombiniert mit kurzen, verständlichen Handlungshinweisen und ein Erste-Hilfe-Koffer mit Wegweisersystem.

Damit kommt jeder Ersthelfer sofort zurecht und er verliert die Angst, selbst Hilfe zu leisten und Leben zu retten!

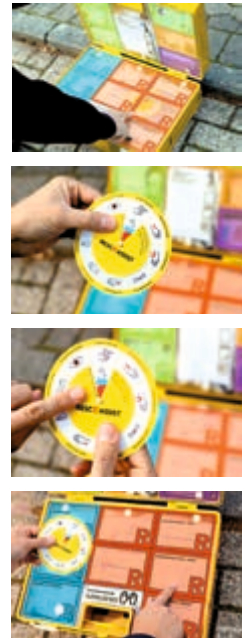

**RESC-Q-ASSIST Q50
ERSTE-HILFE-KOFFER NACH DIN 13157**

Aus robusten ABS-Kunststoff, temperaturbeständig, schlagfest, formbeständig, staubdicht, spritzwassergeschützt, wartungsfrei. Mit transparenten Abdeckplatten, leichtgängigen Drehverschlüssen und Plombiervorrichtung mit Sicherheitsplombe.
Lieferumfang: Füllung nach DIN 13157, Resc-Q-Assist Farbleitsystem, Resc-Q-Disk, Wandhalterung.

Typ	Farbe	Maße	VE	REF	Preis VE
Resc-Q-Assist Q50 Erste-Hilfe-Koffer, gefüllt nach DIN 13157	gelb	28 x 21 x 11,5 cm	1 Stück	H2 50	
Ersatzfüllung nach DIN 13157			1 Stück	H2 50-F	
Nachrüst-Set nach DIN 13157:2021			1 Set	H2 101112	



**RESC-Q-ASSIST Q100
ERSTE-HILFE-KOFFER NACH DIN 13169**

Aus robusten ABS-Kunststoff, temperaturbeständig, schlagfest, formbeständig, staubdicht, spritzwassergeschützt, wartungsfrei. Mit transparenten Abdeckplatten, leichtgängigen Drehverschlüssen und Plombiervorrichtung.
Lieferumfang: Füllung nach DIN 13169, Resc-Q-Assist Farbleitsystem, Resc-Q-Disk, Wandhalterung.

Typ	Farbe	Maße	VE	REF	Preis VE
Resc-Q-Assist Q100 Erste-Hilfe-Koffer, gefüllt nach DIN 13169	gelb	44 x 33 x 15 cm	1 Stück	H2 100	
Ersatzfüllung nach DIN 13169			1 Stück	H2 100-F	
Nachrüst-Set nach DIN 13169:2021			1 Set	H2 101113	



LIFEGUARD FIRST AID KIT MAXI TASCHE, LEER

Hochwertige große Erste-Hilfe-Tasche mit wasserdichtem YKK-Reißverschluss, inklusive 5 Klarsicht- und 2 Einschubtaschen zur Unterbringung ihrer persönlichen umfangreichen Erste-Hilfe-Ausstattung. Ideal für Urlaub, Sport und Freizeit auch kleinerer Gruppen. Mit Griffschleufe.

Typ	Farbe	Maße	VE	REF	Preis VE
First Aid Kit Maxi Tasche, leer	rot	21 x 16 x 7 cm	1 Stück	N2 LG3	



LIFEGUARD FIRST AID KIT MEDIUM TASCHE, LEER

Hochwertig verarbeitete Erste-Hilfe-Tasche mit wasserdichtem YKK-Reißverschluss inklusive 3 Innentaschen zur übersichtlichen Unterbringung ihrer Erste-Hilfe-Ausrüstung. Mit Griffschleufe. Ideal für Outdoor- und Freizeit.

Typ	Farbe	Maße	VE	REF	Preis VE
First Aid Kit Medium Tasche, leer	rot	17 x 14 x 7 cm	1 Stück	N2 LG2	



LIFEGUARD FIRST AID KIT MINI TASCHE, LEER

Hochwertig verarbeitete (mit wasserdichtem YKK-Reißverschluss) kleine Erste-Hilfe-Tasche zur Unterbringung ihrer persönlichen Erste-Hilfe-Grundausstattung. Zur übersichtlichen Verstaung mit 2 Innentaschen ausgestattet. Mit Gürtelschleufe.

Typ	Farbe	Maße	VE	REF	Preis VE
First Aid Kit Mini Tasche, leer	rot	15 x 10 x 5 cm	1 Stück	N2 LG1	





READY-HEAT II WÄRMEDECKE

Diese Decke bietet aktiven Kälteschutz und sorgt einer gefährlichen Hypothermie vor. Sie besteht aus Vliesstoff und 12 eingewebten chemischen Elementen, welche nach dem Öffnen der Vakuumverpackung mit der Luft reagieren. So erwärmt sich die Decke innerhalb von 10 Minuten auf ca. 38 °C (Temperaturspitzen möglicherweise bis 52 °C) und hält diese Temperatur für ca. 8 Stunden.

Maße: 32,25 x 40 cm (verpackt)
86 x 122 cm
auseinander gefaltet
Gewicht: 0,68 kg

NSN: 6532-01-538-0759

Typ	VE	REF	Preis VE
Ready-Heat II Wärmendecke	1 Stück	N6 RH2	



READY-HEAT WÄRMEDECKE

Decke mit Heizepads, die sich nach dem Entpacken innerhalb von 15 - 20 Minuten auf mindestens 40 °C erhitzt und diese Temperatur für ca. 10 Stunden hält. Geeignet zur Prävention gegen Hypothermie. Die Decke kann aber auch als Evakuierungstuch benutzt werden und hat eine Tragkraft von 113 kg.

NSN: 6532-01-525-4062 - 91,44 x 121,92 cm
NSN: 6532-01-525-4063 - 91,50 x 152,50 cm

Typ	Maße	VE	REF	Preis VE
Ready Heat Wärmendecke, mit 4 Heizepads	86 x 122 cm	1 Stück	N6 MD1	
Ready Heat Wärmendecke, mit 6 Heizepads	86 x 152 cm	1 Stück	N6 LG1	



READY-HEAT WÄRMEDECKE KLEIN

Aktive Wärmendecke mit einem Heizefeld, die sich nach Öffnen der Verpackung innerhalb von 15 Minuten auf mindestens 40 °C erwärmt und diese Temperatur für 10 Stunden hält. Ausgestattet mit zwei verstellbaren Gurten, die es ermöglichen, die Decke auch um verletzte Gliedmaßen zu legen. Zudem kann die Decke als Infusionswärmer benutzt werden.

Maße: 41 x 46 cm

NSN: 6532-01-538-1525

Typ	VE	REF	Preis VE
Ready Heat Wärmendecke, mit 1 Hitzeelement	1 Stück	N6 SM1	



READY-HEAT WÄRMEWESTE

Aktive Wärmeweste, die sich innerhalb von 10 bis 15 Minuten auf mindestens 38 °C erhitzt und diese Temperatur für ca. 8 Stunden hält. Perfekt zum Selbstschutz vor Unterkühlung. Ausgestattet mit zwei verstellbaren Fixiergurten.

Maße: Universalgröße

Typ	VE	REF	Preis VE
Ready-Heat Wärmeweste	1 Stück	N6 V01	

EMERGENCY BURNCARE

Verbrennungen sind sehr schmerzhaft Verletzungen, die immer und überall passieren können. Eine unzureichende Erstversorgung oder die Anwendung von sogenannten „Hausmitteln“ können zu einem deutlich verlängerten Heilungsprozess oder gar zu dauerhaften Schädigungen führen. Je schneller Burnshield angewendet wird, je effektiver ist die Schmerzlinderung und der Schutz vor weiteren Schädigungen. Burnshield ist innerhalb der ersten 24 Stunden am effektivsten. - Griffbereit aufbewahrt, ist Burnshield immer zur Hand, wenn es benötigt wird!

Was ist Burnshield?

Burnshield ist ein herausragender steriler Wundverband, der speziell für die Anwendung auf Brandwunden vorgesehen ist. Damit wird sichergestellt, dass eine Verbrennung sofort und ohne umständliches Handling gleichzeitig gekühlt und erstversorgt werden kann. Jeder Burnshield Brandwundenverband besteht aus einer speziellen Wundaufgabe, die mit einem sterilen Hydrogel auf Wasserbasis getränkt ist. Die saugfähige Wundaufgabe hält das Gel genau da, wo es hingehört – auf der Wunde! Nur dort kann eine effektive Wundkühlung und Schmerzlinderung stattfinden. Das Hydrogel ist absolut ungiftig und verursacht keine Hautirritationen. Eine Anwendung im Gesichtsbereich oder bei Kleinkindern ist daher völlig unbedenklich. Burnshield Brandwundenverbände können bei allen erst-, zweit- und drittgradigen Verbrennungen oder Verbrühungen angewendet werden.



• ANWENDUNG

Öffnen Sie die sterile Verpackung, nehmen die Komresse heraus und legen sie sofort auf die Verbrennung. Drücken Sie das restliche Hydrogel aus der Verpackung auf die Komresse. Fixieren Sie den Verband mit einer leichten Bandage.

• VERKLEBT DIE BURNSHIELD KOMPRESSE MIT DER WUNDE?

Die Komresse haftet nicht auf der Wunde und kann jederzeit schmerzfrei entfernt werden. Rückstände des Hydrogels können einfach mit Wasser abgespült werden.

Technische Spezifikationen:

- **Komresse:** Offenzelliger, hochflexibler Schaumstoff
- **Rettungsdecke:** Gewebte Decke auf reiner Wollbasis
- **Hydrogel:** 96 % Wasser
Melaleuca Alt. (Teebaumöl)
Geliermittel
Sterilisiert durch Gamma-Bestrahlung
Ungiftig, nicht hautreizend

Einsatzbereiche für Burnshield Kompressen, Rettungsdecken, Hydrogel, -spray und -sachets

Rettungsdienste, Feuerwehren

Firmen, Behörden

Schulen, Kindergärten

Restaurants, Hotels, Großküchen und Imbissstände

Laborbetriebe

Campingmobile, Schiffe...

Hauptunterschied, das Trägermaterial besteht nicht mehr aus tierischem Wollfasergewebe und ist dadurch wesentlich leichter gegenüber anderen im Handel erhältlichen Produkten. Die deutlich schwereren, dadurch auch mehr Gel aufsaugenden und als Hitzeschild zu verwendenden Burnshield Rettungsdecken sind nach wie vor aus Schafwollfasern gefertigt. Nutzen Sie den deutlichen Preisvorteil dieser Innovation. Zum besseren Verständnis, die 3 Trägermaterialien noch einmal erklärt.

- 1 Das Schaumstoffträgermaterial der kleinen Burnshield Sterilkompressen inkl. Gesichtsmaske.
- 2 Das Trägermaterial der neuen Burnshield Contour Dressings, deutlich leichter aus reinem Baumwollmaterial (kein tierisches Produkt) in den Abmessungen 100 x 100 cm wie auch 100 x 200 cm erhältlich.
- 3 Die großflächige Burnshield Rettungsdecke.

BURNSHIELD GEL-SACHETS HYDROGEL HYDROSPRAY

Gel-Sachets wie auch das Hydrogel und Hydrospray sind ideal für kleinflächige Verbrennungswunden, aber auch für die Nachbehandlung von Sonnenbränden und Abschürfungen (Hitzereibung). HINWEIS: Es ist grundsätzlich angeraten, sich nach Verbrennungen, oder wenn man Rauch inhaliert hat, medizinisch untersuchen zu lassen. Burnshield Produkte sind für die Erstversorgung bei Verbrühungen und Verbrennungen 1., 2. und 3. Grades oder für unmittelbaren körperlichen Schutz während eines Brandes vorgesehen. Burnshield ersetzt nicht die ärztliche Versorgung von Brandwunden.

Typ	Inhalt	PZN	VE	REF	Preis VE
Gel Sachet	3,5 ml	05948956	1 Stück	N9 3020	
Hydrogel	50 ml	05948962	1 Stück	N9 3021	
Hydro Spray	125 ml	05948985	1 Stück	N9 3023	



Burnshield Contour Decken dienen der Wundversorgung bei großflächigen Brandwunden. Krankenhäuser, Rettungsdienste, Militär und Industrie werden diese Innovation begrüßen. Diese Decken sind weltweit einzigartig und entsprechen einer Komresse für Großbrandwunden.

Sie sind erhältlich in den Maßen 1 x 1 m und 1 x 2 m. Die Decken sind leicht und können einfach transportiert werden.



BURNSHIELD CONTOUR SINGLE KIT

- Bestehend aus:
- 1 Komresse 100 x 200 cm
 - 1 Fixierbandage 6 cm x 5 m
 - 1 Hydrospray 125 ml

Typ	VE	REF	Preis VE
Single-Kit	1 Set	N9 881008	

BURNSHIELD CONTOUR DOUBLE KIT

- Bestehend aus:
- 2 Kompressen 100 x 200 cm
 - 1 Fixierbandage 6 cm x 5 m
 - 2 Hydrospray 125 ml

Typ	VE	REF	Preis VE
Double-Kit	1 Set	N9 881009	

BURNSHIELD CONTOUR KOMPRESSE EINZELN

Typ	Maße	VE	REF	Preis VE
Komresse Gewicht: 650 g	100 x 100 cm	1 Stück	N9 881006	

BURNSHIELD STERILE KOMPRESSEN

Die größte Gefahr bei Verbrennungen sind Wärme-, Flüssigkeitsverluste und Infektionen.

Gelgetränkte, sterile Schaumstoffkompressen, welche bei Verbrennungen direkt auf der Wunde kühlend wirken und vor Infektionen schützen.

Burnshield die sterile Soforthilfe bei Verbrennungen

- Kühlt und lindert den Schmerz
 - Klebt nicht, befeuchtet
 - Verringert das Trauma
 - Reduziert Infektionsgefahr
 - Auch für Kinder geeignet
 - Träger aus saugfähigem Schaumstoff, gelgetränkt
- Burnshield, die sofort gebrauchsfertige Brandwundenversorgung ohne zeitraubende Vorbereitung.

Typ	Maße	PZN	VE	REF	Preis VE
Komresse	10 x 10 cm	05948821	1 Stück	N9 3032	
Komresse	20 x 20 cm	05948838	1 Stück	N9 3031	
Komresse	20 x 45 cm	15401874	1 Stück	N9 3033	
Komresse	40 x 60 cm	05948844	1 Stück	N9 3030	
Komresse	2,5 x 50 cm		1 Stück	N9 901130	
Komresse	5 x 100 cm		1 Stück	N9 901131	
Gesichtsmaske	20 x 45 cm	05948850	1 Stück	N9 3036	



BURNSHIELD RETTUNGSDECKEN

Burnshield Rettungsdecken sind sterile, hydrogelgetränkte Tücher zur Rettung von Personen aus Gefahrenbereichen. Sie schützen vor Hitze, Rauch und Feuer und lindern gleichzeitig Schmerzen durch ihre kühlende Wirkung. So wird die schnelle Rettung und Erstversorgung von Verbrennungsoptionen sichergestellt. Natürlich können mit der Burnshield Rettungsdecke auch kleinere Brände abgelöscht werden.

Die Decken bestehen aus einem speziellen Gewebe aus reiner Wolle und einer Imprägnierung mit Hydrogel. Jede Rettungsdecke ist einzeln, steril eingeschweißt.

Eine robuste Tasche sorgt für die sichere Lagerung. Die genaue Gebrauchsanweisung ist auf jeder Tasche zu finden.

Typ	Maße	PZN	VE	REF	Preis VE
Decke	120 x 160 cm	05948873	1 Stück	N9 3055	



BURNSHIELD EASYCARE BURN KIT 1

Bestehend aus:

blauer Kunststoffbox	1 x
sterile Kompresse 10 x 10 cm	2 x
sterile Kompresse 20 x 20 cm	1 x
Sachet 3,5 ml	3 x
Paar Latex Handschuhe	1 x
Schere	1 x
Mullbinde 50 mm x 2 m	2 x
Rollenpflaster	1 x

Typ	PZN	VE	REF	Preis VE
Easycare Burnkit 1	05948904	1 Set	N9 300012	



BURNSHIELD RESCUE KIT 1 IN NYLON-TRAGETASCHE

Bestehend aus:

rote Nylontasche	1 x
sterile Kompresse 10 x 10 cm	2 x
sterile Kompresse 20 x 20 cm	2 x
sterile Kompresse 40 x 60 cm	1 x
Rolle Fixierpflaster	1 x
Schere	1 x
Paar Latex Handschuhe	1 x
Hydro-Gel Flasche 125 ml	1 x
Rettungsdecke gold/silber	1 x
Soft 1, selbsthaftender Verband	1 x
Mull-Fixierbinden 50 mm x 2 m	2 x
Gel-Binde 25 mm x 0,5 m	1 x
Gel-Binde 50 mm x 1,0 m	1 x

Typ	PZN	VE	REF	Preis VE
Rescue Kit 1	05948910	1 Set	N9 300813	



BURNSHIELD RESPONDER KIT IN NYLON-TRAGETASCHE

Bestehend aus:

rote Nylontasche	1 x
sterile Kompresse 10 x 10 cm	8 x
sterile Kompresse 20 x 20 cm	3 x
sterile Kompresse 40 x 60 cm	2 x
Hydrogel Flasche 125 ml	3 x
Spritze 20 ml	1 x
Rollenpflaster	1 x
Paar Latex Handschuhe	2 x
Mullbinden	2 x
Soft 1, selbsthaftender Verband	4 x
Verbandschere	1 x
Rettungsdecke gold/silber	1 x
Gel-Binde 25 mm x 0,5 m	3 x
Gel-Binde 50 mm x 1,0 m	2 x

Typ	PZN	VE	REF	Preis VE
Responder Kit	05948927	1 Set	N9 300814	



plum

PLUM QUICKFIX & RINSE AUGENSPÜLSTATION

Mit dieser Station können Sie Pflaster und Augenspülampullen bedarfsorientiert kombinieren. Der Spender läßt sich leicht am gefährdeten Arbeitsplatz montieren und bietet so eine schnelle Versorgung im Notfall. Spender mit 5 Augenspülampullen mit je 20 ml 0,9 % steriler Natriumchlorid-lösung und 45 elastischen Pflastern.

Typ	VE	REF	Preis VE
QuickFix & Rinse-Spender mit 1 x 45 Stück Pflastern und 1 x 5 Augenspülampullen je 20 ml	1 Stück	A4 4631	
QuickRinse - 5 Augenspülampullen je 20 ml	5 Ampullen	A4 5160	



plum

PLUM QUICKRINSE AUGENSPÜLSTATION

Die Station bietet schnelle und hygienische Hilfe zum Ausspülen von Fremdkörpern aus dem Auge und kann leicht am gefährdeten Arbeitsplatz montiert werden. Spender mit 2 x 5 Augenspülampullen mit je 20 ml 0,9 % steriler Natriumchloridlösung.

Typ	VE	REF	Preis VE
QuickRinse-Spender mit 2 x 5 Augenspülampullen je 20 ml	1 Stück	A4 4632	
QuickRinse - 5 Augenspülampullen je 20 ml	5 Ampullen	A4 5160	



plum

PLUM QUICKFIX MINI PFLASTER

Mit dem QuickFix Mini hat die zeitraubende und oftmals schwierige Suche nach einem Pflaster ein Ende. Die kleine, handliche Packung kann z. B. im Werkzeugkasten, im Auto, in der Jackentasche oder im Notfallkoffer mitgeführt werden. Inhalt: 30 Stück elastische Pflaster.

Typ	VE	REF	Preis VE
QuickFix Mini Pflaster	30 Stück	A4 5504	



plum

PLUM WUND- UND AUGENSPRAY

Für schnelle, einfache und hygienische Erste-Hilfe bei kleineren Unfällen am Arbeitsplatz. Mit dem Plum Wund- und Augenspray mit steriler 0,9 % Natriumchloridlösung können Sie schnell und wirksam kleinere Wunden wie Kratzer und Schnitte auf der Haut versorgen oder Staub und Schmutz aus dem Auge spülen. Der gleichmäßige Sprühstrahl ist stark genug zum Reinigen von kleineren Wunden und doch sanft genug für das Spülen der Augen. Das Sprühen ist aus allen Richtungen möglich. Das Spray kann leicht mitgeführt werden und ist mit einer Hand einfach zu bedienen. Es kann mehrfach angewendet werden und bleibt dabei steril. Plum Wund- und Augenspray ist hypoallergen und enthält keine Konservierungsstoffe.



Typ	UK	VE	REF	Preis VE
Wund- und Augenspray, 50 ml	24 Stück	1 Stück	A4 45530	
Wund- und Augenspray, 250 ml	12 Stück	1 Stück	A4 4554	
Wandhalterung für 250 ml	24 Stück	1 Stück	A4 4123	



plum

PLUM QUICKSAFE COMPLETE ERSTE-HILFE BOX

Die QuickSafe Box ist eine moderne und flexible Systemlösung für optimale Erste Hilfe. Praktisch, übersichtlich und griffbereit vereint sie Augenspülung, Pflaster und weitere wichtige Erste-Hilfe-Artikel an einem Platz. Der transparente Klappdeckel sorgt für sofortigen Überblick und raschen Zugriff. Aufgrund ihrer geringen Abmessungen kann die Box auch dort angebracht werden, wo der Platz gering ist - für mehr Sicherheit am Arbeitsplatz!
Maße: 430 x 253 x 92 mm (H x B x T).

Inhalt

- 18 x QuickCool Verbrennungsgel
- 1 x QuickStop Wundverband
- (Set: 1 Komresse 17 x 17 cm und 2 Kompressen 12 x 7,5 cm)
- 20 x QuickClean Wundreinigungstücher
- 2 x 500 ml Plum Augenspülung
- 1 x 200 ml pH Neutral
- 5 x 20 ml QuickRinse Augenspülampullen
- 1 x QuickFix Refill mit 45 elastischen Pflastern

Typ	VE	REF	Preis VE
QuickSafe Complete Erste-Hilfe Box	1 Stück	A4 5174	



plum

PLUM QUICKSAFE BASIC ERSTE-HILFE BOX

Erste-Hilfe Station mit Augenspülungen und Pflastern. Hier können Sie auch entscheiden, mit welchen Produkten Sie die Box zusätzlich ausstatten möchten.

Maße: 430 x 253 x 92 mm (H x B x T).

Inhalt

- 2 x 500 ml Plum Augenspülung
- 1 x 200 ml pH Neutral
- 5 x 20 ml QuickRinse Augenspülampullen
- 1 x QuickFix Refill mit 45 elastischen Pflastern

Typ	VE	REF	Preis VE
QuickSafe Basic Erste-Hilfe Box	1 Stück	A4 5170	

plum

PLUM QUICKSAFE BOX EMPTY

Wandstation aus schlagfestem Kunststoff mit transparentem Deckel. Wird ohne Inhalt geliefert, damit Sie die QuickSafe-Station selbst entsprechend Ihrem Bedarf mit Augenspülflaschen und sonstigen Erste-Hilfe-Produkten auffüllen können. Lieferung mit QuickGuide Gebrauchsanweisung und Befestigungsmaterial für die Wandmontage.
Maße: 430 x 253 x 92 mm (H x B x T).

Typ	VE	REF	Preis VE
QuickSafe Box Empty, leer	1 Stück	A4 5173	



plum

PLUM NACHFÜLLPACKUNGEN FÜR DIE QUICKSAFE BOX

Für die Wiederauffüllung Ihrer QuickSafe Station finden Sie hier ein breites Sortiment an Erste-Hilfe Produkten. Sämtliche Produkte können Sie natürlich auch einzeln dort einsetzen, wo der Bedarf am größten ist

QuickClean Wundreinigungstücher

Zur Reinigung kleinerer Wunden und Schnittverletzungen. Enthält steriles Wasser.

QuickCool Verbrennungsgel

Schmerzlinderndes Gel für die Erste-Hilfe bei kleineren Verbrennungen und Verbrühungen. Wirkt kühlend und schmerzlindernd. Enthält Teebaumöl

QuickRinse Augenspülampullen

Sterile 20 ml Augenspülampullen zum Ausspülen von Staub und Schmutz. Enthält 0,9 % Natriumchloridlösung.

QuickStop Wundverband

Steriler Wundverband mit integrierter Komresse. Elastisch, nicht klebend und hautfreundlich. QuickStop ist als Druck-, Deck- und Stützverband universell einsetzbar.

Typ	VE	REF	Preis VE
QuickClean - Wundreinigungstücher 20 Stück	20 Stück	A4 5151	
QuickClean - Wundreinigungstücher 40 Stück	40 Stück	A4 5553	
QuickCool - Verbrennungsgel 18 Sachets	18 Sachets	A4 5150	
QuickRinse - 5 Augenspülampullen je 20 ml	5 Ampullen	A4 5160	
QuickStop - Wundverband Set (1 Komresse 17 x 17 cm, 2 Kompressen 12 x 7,5 cm)	1 Set	A4 5152	

plum



PLUM AUGENSPÜLFLASCHE

Mit steriler Natrium-Chloridlösung (0,9 %) in den Größen 1000 ml, 500 ml und 200 ml. Zum Ausspülen von Fremdkörpern wie z. B. Staub, Schmutz, Splitter u. ä.. Ausgestattet mit einer ergonomisch geformten Augenschale und Staubkappe. Die Flaschen sind zur Nachfüllung der Augenspülstationen und für den mobilen Einzelsatz (z. B. im Werkzeugkasten und Erste-Hilfe-Kasten) oder der Aufbewahrung in einer speziell hierfür lieferbaren Gürteltasche geeignet. Haltbarkeit: 3 Jahre.

Typ	VE	REF	Preis VE
Augenspülflasche, einzeln			
① 200 ml	1 Flasche	A4 4691	
② 500 ml	3 Flaschen	A4 4613	
② 500 ml	12 Flaschen	A4 4604	
③ 1000 ml	6 Flaschen	A4 4707	
Augenspülflasche, im Einzelkarton verpackt			
200 ml	1 Flasche	A4 4695	
500 ml	1 Flasche	A4 4605	
Mobiler Augenspülkarton			
3 x 500 ml inkl. Augenschale und Staubkappe	1 Stück	A4 4620	



plum

PLUM PH NEUTRAL

Mit steriler Phosphatlösung (4,9 %). Für die schnelle Neutralisierung von Säuren und Alkali. 200 ml Flasche mit ergonomisch geformter Augenschale. Auch für die Nachfüllung der Augenspülstation A4 4789 und A4 4770 geeignet. Haltbarkeit: 3 Jahre.

Typ	VE	REF	Preis VE
Augenspülflasche, einzeln			
① 200 ml	1 Flasche	A4 4752	
Augenspülflasche, im Einzelkarton verpackt			
200 ml	1 Flasche	A4 4755	



plum

GÜRTELASCHE FÜR PLUM AUGENSPÜLFLASCHE

Für 200 ml Augenspülflaschen. Die praktische Tasche kann am Gürtel befestigt werden und schützt die Flaschen vor äußeren Verschmutzungen. Im Notfall sehr leicht und schnell zu öffnen. Ausgestattet mit einem Klettverschluss und Kennzeichnung der Augenspüleinrichtung.

Typ	VE	REF	Preis VE
Gürteltasche, einzeln	1 Stück	A4 4692	



plum

PLUM AUGENSPÜLFLASCHE MIT DUO-AUFSATZ

Flasche mit steriler 0,9% Natriumchloridlösung. Ausgestattet mit Augenaufsatz zum gleichzeitigen Spülen beider Augen. Auch für die Nachfüllung der Duo Augenspülstationen geeignet. Haltbarkeit: 3 Jahre.

Typ	VE	REF	Preis VE
500 ml	6 Flaschen	A4 4861	
1000 ml	6 Flaschen	A4 4800	

plum

PLUM AUGENSPÜLFLASCHE MIT DUO-AUFSATZ - PH NEUTRAL

Flasche mit steriler 4,9% Phosphatlösung. Für die schnelle Neutralisierung von Säuren und Alkali. Ausgestattet mit Augenaufsatz zum gleichzeitigen Spülen beider Augen. Auch für die Nachfüllung der Augennotfallstation Duo geeignet. Haltbarkeit: 3 Jahre.

Typ	VE	REF	Preis VE
500 ml	6 Flaschen	A4 4801	



Bei einer Vielzahl von Augenunfällen sind beide Augen betroffen. Besonders bei Unfällen mit Säuren und Alkali ist schnelle Hilfe erforderlich. Mit den DUO Augenspülflaschen können Sie nach einem Unfall beide Augen gleichzeitig spülen! Dadurch wird wertvolle Zeit gespart und beiden Augen sofort geholfen.

plum

PLUM AUGEN-NOTFALLSTATION DUO

- Wandstation mit 1 x 1.000 ml Augenspüllösung DUO und 1 x 500 ml pH Neutral DUO
- Mit separater Piktogrammtafel mit Spiegel
- Besonders für den Einsatz an Arbeitsplätzen geeignet, wo Säuren und Alkali sowie Fremdkörper in das Auge gelangen können



Typ	VE	REF	Preis VE
Wandstation mit 2 Flaschen Augenspüllösung/pH-neutral DUO	1 Stück	A4 4803	



plum

PLUM AUGEN-NOTFALLSTATION DUO IN WANDBOX

- Staubgeschützte Wandbox mit 1 x pH Neutral DUO und 1 x Augenspüllösung DUO
- Mit separater Piktogrammtafel mit Spiegel
- Besonders für den Einsatz an Arbeitsplätzen geeignet, wo Säuren oder Alkali sowie Fremdkörper in das Auge gelangen können
- Im Erste-Hilfe-Fall sehr leicht und schnell zu öffnen



Typ	VE	REF	Preis VE
Notfallstation DUO in Wandbox			
1 x 500 ml pH Neutral DUO und 1 x 500 ml Augenspüllösung DUO	1 Stück	A4 4862	
1 x 500 ml pH Neutral DUO und 1 x 1000 ml Augenspüllösung DUO	1 Stück	A4 4810	



plum

PLUM AUGENSPÜLSTATION DUO

- Wandstation mit 1 x 1.000 ml Plum Augenspüllösung DUO
- Mit separater Piktogrammtafel mit Spiegel
- Besonders für eine jederzeit verfügbare Augenspülung an kleineren Arbeitsplätzen geeignet



Typ	VE	REF	Preis VE
Wandstation DUO mit 1 Flasche	1 Stück	A4 4802	



plum

PLUM AUGENSPÜLSTATION DUO MIT ZWEI FLASCHEN

- Staubgeschützte Wandbox mit 2 x 1000 ml Plum Augenspülung DUO
- Mit separater Piktogrammtafel mit Spiegel.
- Besonders für den Einsatz an Arbeitsplätzen geeignet, wo Fremdkörper (Staub, Schmutz, Splitter etc.) in das Auge gelangen können
- Im Erste-Hilfe-Fall sehr leicht und schnell zu öffnen

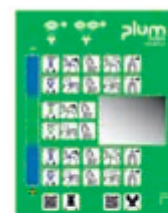

Typ	VE	REF	Preis VE
Wandstation DUO mit 2 Flaschen	1 Stück	A4 4816	



plum

PLUM AUGENSPÜLUNG WANDSTATION MIT EINER FLASCHE

- Wandstation mit 1 Flasche
- Mit separater Piktogrammtafel mit Spiegel
- Besonders für eine jederzeit schnell verfügbare Augenspülung am Arbeitsplatz geeignet



Typ	VE	REF	Preis VE
Augenspül-Wandstation mit einer Flasche			
1 x 500 ml Augenspüllösung	1 Stück	A4 4611	



plum

PLUM AUGENSPÜLUNG AUGENSPÜLSTATION MAXI

- Wandstation mit 2 x 1000 ml Flaschen
- Mit separater Piktogrammtafel mit Spiegel
- Die Station ermöglicht eine besonders korrekte und schnelle Spülung an Arbeitsplätzen, wo eine längere Spülzeit erforderlich ist



Typ	VE	REF	Preis VE
Augenspül-Wandstation mit 2 Flaschen			
	1 Stück	A4 4708	



plum

PLUM AUGENSPÜLUNG WANDSTATION MIT ZWEI FLASCHE

- Wandstation mit 2 Flaschen
- Mit separater Piktogrammtafel mit Spiegel



Typ	VE	REF	Preis VE
Augenspül-Wandstation mit 2 Flaschen			
1 x 200 ml pH Neutral und 1 x 500 ml Augenspüllösung	1 Stück	A4 4770	
2 x 500 ml Augenspüllösung	1 Stück	A4 4694	



plum

PLUM AUGENSPÜLBOX

- Staubgeschützte Wandbox mit 2 x 500 ml Flaschen
- Mit separater Piktogrammtafel mit Spiegel
- Besonders für den Einsatz an Arbeitsplätzen geeignet, wo Staub und Schmutz anfallen
- Im Erste-Hilfe-Fall sehr leicht und schnell zu öffnen



Typ	VE	REF	Preis VE
Augenspül-Wandbox mit 2 x 500 ml Augenspüllösung	1 Stück	A4 4650	
Augenspül-Wandbox, leer	1 Stück	A4 4651	

plum

PLUM AUGENSPÜLBOX PH NEUTRAL WANDBOX MIT ZWEI FLASCHE

- Staubgeschützte Wandbox mit 1 x 500 ml und 1 x 200 ml Augenspüllösung, pH-neutral
- Mit separater Piktogrammtafel mit Spiegel
- Besonders für den Einsatz an Arbeitsplätzen geeignet, wo Säuren oder Alkali sowie Fremdkörper in das Auge gelangen können
- Im Erste-Hilfe-Fall sehr leicht und schnell zu öffnen

Typ	VE	REF	Preis VE
Augenspül-Wandbox mit 1 x 200 ml pH Neutral und 1 x 500 ml Augenspüllösung	1 Stück	A4 4789	



CEDERROTH AUGENSÜLSTATION

Cederroth Augendusche – nachweislich wirksamer als Kochsalzlösung bei Alkali- und Säurespritzern. Die Augenspülstation ist auf schnelle Hilfe ausgelegt. Die Station bietet Platz für 2 Flaschen, die sich bei der Entnahme aus der Wandhalterung öffnen. Die Flaschen sind darauf ausgelegt, das Auge ca. eineinhalb Minuten mit kontinuierlich starkem Spülstrahl zu spülen. Die Produkte sind 4,5 Jahre haltbar. Gepufferte Lösung, mit der die Chance auf Rettung der Augen höher ist. Unsere Augenspüllösung gleicht den pH-Wert im Auge aus, d. h. sie neutralisiert Alkali- und Säurespritzer. Dabei wirkt sie schneller als herkömmliche Kochsalzlösung. Die Wirkung ist bei Alkalien generell stärker als bei Säuren. Mit dem Salvequick Pflasterspender sind die Pflaster immer zur Hand und einsatzbereit. In unserem Salvequick Pflasterspender werden die Pflaster nach unten herausgezogen. Die Nachfüll-Einsätze sind arretiert. Hierdurch wird Schwund vermieden. Mit dem Platz für Produkte nach eigener Wahl kann der Inhalt an den spezifischen Bedarf jedes Arbeitsplatzes angepasst werden.

Inhalt:

2 x 500 ml Cederroth Augendusche (REF A6 725200)

1 x Salvequick Pflasterspender mit:

40 x Textilpflaster (REF H7 6444)

45 x Kunststoffpflaster (REF H7 6036)

1 x Anleitung für die Augendusche

1 x Schlüssel

Abmessungen: 29 x 56 x 12 cm (B/H/T)



Typ	VE	REF	Preis VE
Cederroth Augenspülstation	1 Stück	A6 721500	

CEDERROTH WANDHALTERUNG FÜR AUGENDUSCHE

Stabile, praktische Wandhalterung für die Cederroth Augendusche 500 ml (REF A6 725200). Mit der Wandhalterung erhält die Flasche einen festen Platz. So wissen alle, wo die Augendusche zu finden ist. Die Flaschen sind arretiert und werden bei der Entnahme aus der Wandhalterung automatisch geöffnet. Auf diese Weise kann sofort mit der Spülung begonnen werden. Eine nachleuchtende Anleitungstafel liegt bei.

Abmessungen: 9 x 27 x 7 cm (B/H/T)



Typ	VE	REF	Preis VE
Wandhalterung für Augendusche	1 Stück	A6 7200	



CEDERROTH AUGENDUSCHE 2 X 0,5 LITER

Die Cederroth Augenspüllösung gleicht den pH-Wert im Auge aus, d. h. sie neutralisiert Alkali- und Säurespritzer. Dabei wirkt sie schneller als herkömmliche Kochsalzlösung. Die Wirkung ist bei Alkalien generell stärker als bei Säuren. Haltbarkeit: Beeindruckende 4,5 Jahre. Bei Unfällen mit kalkhaltigen Stoffen (z. B. Zement, Beton oder Kalk) kann die Cederroth Augendusche unbesorgt zum Spülen eingesetzt werden: für eine optimale Spülung ist die Augenspüllösung 100% phosphatfrei.



Typ	VE	REF	Preis VE
500 ml Flasche	2 Flaschen	A6 725200	



SALVEQUICK PFLASTERSPENDER

In diesem Salvequick Pflasterspender werden die Pflaster nach unten herausgezogen. So wird vermieden, dass die restlichen Pflaster durch Schmutz oder Blut verunreinigt werden. Salvequick Pflaster und Pflasterspender sind ein komplettes und extrem benutzerfreundliches System. Die Pflaster sind immer in Reichweite und einsatzbereit. Die Nachfüll-Einsätze sind arretiert. Hierdurch wird Schwund vermieden.

Salvequick Pflasterspender komplett, Inhalt:
 40 x Textilpflaster (REF H7 6444) und
 45 x Wasserabweisende Pflaster (REF H7 6036)
 1 x Schlüssel
 Abmessungen: 23 x 12 x 5,5 cm (B/H/T)

Typ	UK	VE	REF	Preis VE
Salvequick Pflasterspender	20 Stück	1 Stück	H7 490700	



SALVEQUICK PFLASTERSTRIPS REFILL

Praktische Pflaster immer in Reichweite. Salvequick Pflaster und Pflasterspender sind ein komplettes und benutzerfreundliches System. Die Pflaster sind immer in Reichweite, jederzeit einsatzbereit. Sie sind leicht aufzukleben, flexibel und benutzerfreundlich

Salvequick Textilpflaster:

Jede Nachfüllpackung enthält 40 Pflaster (24 Stück 72 x 19 mm und 6 Stück 72 x 25 mm). 6 Nachfüllpackungen/Verpackung

Salvequick wasserabweisende Pflaster:

Jede Nachfüllpackung enthält 45 Pflaster (27 Stück 72 x 19 mm und 18 Stück 72 x 25 mm). 6 Nachfüllpackungen/Verpackung

Salvequick Textilpflaster, extragross:

Jede Nachfüllpackung enthält 21 Pflaster (14 Stück 80 x 30 mm und 7 Stück 80 x 60 mm). 6 Nachfüllpackungen/Verpackung

Salvequick Sensitive Pflaster:

Jede Nachfüllpackung enthält 43 Pflaster (27 Stück 72 x 19 mm und 16 Stück 72 x 25 mm). 6 Nachfüllpackungen/Verpackung

Salvequick Sensitive Pflaster:

Hautfreundliches chirurgisches Klebeband atmungsaktiv. Geeignet zur Fixierung von Wundauflagen/Verbänden oder zur direkten Versorgung kleiner Wunden. 1 Stück (5 m x 2,5 cm).

Salvequick Fingerkuppenpflaster:

Jede Nachfüllpackung enthält 15 Pflaster (87 x 56 (23) mm). 6 Nachfüllpackungen /Verpackung

Typ	Maße	UK	VE	REF	Preis VE
Textilpflaster	72 x 19 mm und 72 x 25 mm	10 x (6 x 40 Stück)	6 x 40 Stück	H7 6444	
Wasserabweisende Pflaster	72 x 19 mm und 72 x 25 mm	10 x (6 x 45 Stück)	6 x 45 Stück	H7 6036	
Textilpflaster, extragross	80 x 30 mm und 80 x 60 mm	10 x (6 x 21 Stück)	6 x 21 Stück	A6 6470	
Sensitive Pflaster (Non-Woven)	72 x 19 mm und 72 x 25 mm	10 x (6 x 43 Stück)	6 x 43 Stück	A6 6943	
Sensitive Pflaster	2,5 cm x 5 m	6 Stück	1 Stück	A6 310366	
Fingerkuppenpflaster	87x 56 (23) mm	10 x (6 x 15 Stück)	6 x 15 Stück	A6 6454	



CEDERROTH SOFT FOAM DISPENSER BLUE

Spender mit Wandhalterung für Soft Foam Bandage 4,5 m x 6 cm. Mit integrierter Schneidevorrichtung zum schnellen und einfachen Gebrauch von Soft Foam Bandage. Kann ohne Wandhalterung auch als Tischmodell eingesetzt werden. Nachfüllpackungen sind in 3 verschiedenen Farben erhältlich: Blau, Beige oder Schwarz. Mit leicht verständlicher Anleitung.

Inhalt:

1 x Soft Foam Bandage Blue, 6 cm x 4,5 m (REF A6 51011010).



Typ	VE	REF	Preis VE
Cederroth Soft Foam Dispenser Blue	1 Stück	A6 51011024	



CEDERROTH SOFT FOAM BANDAGE

Cederroth Soft Foam Bandage 4,5 m eignet sich als Pflaster und Verband für kleinere Wunden. Leicht anzuwenden an Fingern, Händen, Armen, Zehen, Füßen, Beinen u. a. Der wasserfeste Schnellverband, der auch bei Kälte, Hitze und Trockenheit sicher sitzt, passt zu allen Arten von kleineren Wunden.

Cederroth Soft Foam Bandage ist ein selbsthaftendes, klebstofffreies Pflaster. Auf diese Weise haftet es nicht an Haut oder Haaren. Einfach passgenau abreißen und die verletzte Stelle verbinden. Bei stark blutenden Wunden ein Stück Soft Foam Bandage zu einem Tupfer falten und einen Druckverband anlegen. Cederroth Soft Foam Bandage ist ideal für die schnelle, einfache Wundversorgung. Gute Sichtbarkeit und Eignung für die Lebensmittelverarbeitung dank blauer Farbe. Schwarz ist für schmutzige Arbeitsumgebungen empfehlenswert, da die Farbe Flecken außen am Verband kaschiert. Geeignet zum Nachfüllen des Wound Care Dispenser oder Foam Bandage Dispenser. Latexfrei.



Farbe	Maße	UK	VE	REF	Preis VE
blau	6 cm x 4,5 m	10 Stück	1 Stück	A6 51011010	
schwarz	6 cm x 4,5 m	10 Stück	1 Stück	A6 51011021	



CEDERROTH WOUND CARE DISPENSER

So gut wie alles, was zur Versorgung kleinerer Wunden erforderlich ist, in einem praktischen Spender. Enthält Soft Foam Bandage Blue - ein selbstklebendes, klebstofffreies Pflaster, das sich im Wasser nicht löst. Der Spender enthält auch Wundreiniger sowie eine umfassende Auswahl an Pflastern in verschiedenen Größen.

Inhalt:

1 x Salvequick Wundreiniger, 40 St. (REF A6 3227)
 1 x Cederroth Soft Foam Bandage Blue, 4,5 m (REF A6 51011010)
 1 x Salvequick Textilpflaster, 40 St. (REF H7 6444)
 1 x Salvequick Wasserabweisende Pflaster, 45 St. (REF H7 6036)
 1 x Salvequick Textilpflaster 21 St. (REF A6 6470)
 1 x Speziälschlüssel

Abmessung: 203 x 306 x 155 mm (L/B/H)



Typ	VE	REF	Preis VE
Wound Care Dispenser	1 Stück	A6 51011006	



**CEDERROTH FIRST AID KIT
LARGE DIN 13157**

Eine Erste-Hilfe-Tasche, dessen Inhalt allen Anforderungen der DIN 13157 entspricht. Die Produkte sind in durchsichtige Kunststoff-fächer verpackt. Die richtigen Produkte sind leicht zu finden, gerade wenn es sehr schnell gehen muss. Die Tasche besteht aus einem formgepressten, gummierten Material, das Staub, Feuchtigkeit und Schmutz abhält. So bleibt der Inhalt hygienisch sauber und jederzeit einsatzbereit. Dank der deutlichen Signalfarben Grün und Gelb ist eine gute Sichtbarkeit gewährleistet.

Inhalt:

- 3 x Cederroth 4-in-1 Blutstiller (REF A6 1910)
- 2 x Cederroth 4-in-1 Mini-Blutstiller (REF A6 1911)
- 1 x Heftpflaster Sensitive 5 m x 25 cm (REF A6 310366)
- 1 x Kälte-Sofortkomresse (REF A6 219600)
- 2 x Fixierbinde 8 cm x 4 m (REF A6 1882)
- 6 x Komresse 10 x 10 cm (REF A6 51000026)
- 1 x Verbandtuch 60 x 80 cm (REF A6 51000026)
- 5 x Vliesstoff-Tuch 20 x 30 cm (REF A6 51000026)
- 2 x Folienbeutel (REF A6 51000026)
- 2 Paar Handschuhe (REF A6 2596)

- 1 x Rettungsdecke (REF A6 1892)
- 2 x Fixierbinde 6 cm x 4 m (REF A6 51000026)
- 1 x Schere (REF A6 270002)
- 2 x Dreiecktuch (REF A6 1889)
- 2 x Augenkomresse (REF A6 51000026)
- 28 x Mixed Pflasterstrips (REF 51000026)
- 19 x 72 mm (4x), 25 x 72 mm (8x), Fingerverband (4x),
10 x 6 cm (8x), Fingerkuppenverband (4x)
- Erste-Hilfe-Broschüre
- Abmessungen: 310 x 247 x 80 mm (H/B/T)

Typ	VE	REF	Preis VE
First Aid Kit Large DIN 13157	1 Stück	A6 51011007	

CEDERROTH FIRST AID STATION SET DIN 13157

Die Cederroths Erste Hilfe Station kann mehrere Arten von Verletzungen behandeln. Ferner lässt sich die Station an unterschiedliche Einsatzbereiche anpassen. Wir hoffen, mit einer kompletten Erste-Hilfe-Ausstattung erreichen zu können, dass mehr Menschen bei Unfällen zum Helfen in der Lage sind und den Mut dazu haben.



Station und Koffer.

Inhalt Station:

- 2 x Cederroth 4-in-1 Blutstiller (REF A6 1910)
- 3 x Cederroth 4-in-1 Mini Blutstiller (REF A6 1911)
- 1 x (x 2) Stck. Cederroth Burn Gel Dressing (REF A6 901900)
- 1 x Cederroth Eye & Wound Cleansing Spray 150 ml (REF A6 726000)
- 1 x Soft Foam Dispenser mit 6 cm x 4,5 m Soft Foam Bandage Beige (REF A6 51011019)
- 1 x Salvequick-Pflasterspender mit:
- 45 x Kunststoffpflaster (REF A6 6036) und 40 x Textilpflaster (REF A6 6444)
- 1 (x 20) Stck Salvequick Wundreiniger (REF A6 323700)
- 1 x Cederroth Schutzpaket (REF A6 2596)
- 1 x Erste-Hilfe-Anweisung
- 1 x Nachfüllschlüssel
- 1 x Bohrschablone

Inhalt DIN 13157:

- 3 x Cederroth 4-in-1 Blutstiller (REF A6 1910)
- 2 x Cederroth 4-in-1 Mini Blutstiller (REF A6 1911)
- 1 x Heftpflaster Sensitive
5 m x 25 cm (REF A6 310366)
- 1 x Kälte-Sofortkomresse (REF A6 219600)
- 2 x Fixierbinde 8 cm x 4 m (REF A6 1882)
- 6 x Komresse 10x10 cm
- 1 x Verbandtuch 60 x 80 cm
- 1 x Verbandtuch 20 x 30 cm
- 5 x Vliesstoff-Tuch
- 2 x Folienbeutel
- 2 Paar Handschuhe (REF A6 2596)
- 1 x Rettungsdecke (REF A6 1892)
- 2 x Fixierbinde 6 cm x 4 m,
- 1 x Schere (REF A6 270002)
- 2 x Dreiecktuch (REF A6 1889)
- 2 x Augenkomresse (REF A6 51000026)
- 4 x Handreinigertücher (REF A6 2596)
- 2 x Gesichtsmasken (REF A6 51000026)
- 42 Pflaster in gemischten Größen:
- 6 x Pflaster 19 x 72 mm
- 12 x Pflaster 25 x 72 mm
- 6 x Fingerpflaster
- 12 x Pflaster 10 x 6 cm
- 6 x Fingerkuppenpflaster

Abmessungen Station: 29 x 56 x 12 cm (B/HT)

Koffer: 31 x 25 x 8 cm (B/H/T)

Typ	VE	REF	Preis VE
Cederroth First Aid Station Set DIN 13157, Station und Koffer	1 Stück	A6 51011032	



PFLASTERBOX - MICRO 3

Gefüllt mit 24 wasserfesten Pflastern (25 x 72 mm), steril verpackt

Typ	Farbe	VE	REF	Preis VE
Pflasterbox Micro 3	blau	1 Stück	N2 M3	



VERBRENNUNGSSET - MICRO 9

Gefüllt mit Verbandstoffen und kühlendem Gel bei Verbrennungen

Typ	Farbe	VE	REF	Preis VE
Verbrennungsset Micro 9	rot	1 Stück	N2 M9	



REISESET - MICRO 11

Inhalt: 8 Pflaster 25 x 76 mm, 2 Pflaster 50 x 72 mm, 2 Wundreinigungstücher, 2 Verbände, 1 Ampulle Augenspülung, Kühlgel

Typ	Farbe	VE	REF	Preis VE
Reiseset Micro 11	grün	1 Stück	N2 M11	



BLASENPFLASTERBOX - MICRO 7

Gefüllt mit Stück 6 Blasenpflaster aus Gel in 3 Größen (3 x 2 Stück)

Typ	VE	REF	Preis VE
Blasenpflasterbox Micro 7	1 Stück	N2 M7	



plum

PLUM QUICKFIX PFLASTERSPENDER

Der QuickFix Pflasterspender bietet direkt am Arbeitsplatz schnellen und hygienischen Zugang zu Pflastern - einfach ziehen und das Pflaster ist sofort einsatzbereit. Nur noch das Pflaster auf die Wunde auftragen und schon geht es zurück zur Arbeit. Die Spender enthalten je 2 Refills und lassen sich genau dort anbringen, wo der Bedarf an Pflastern am größten ist. Maße Spender: 23 x 13,5 cm (B x H). Maße Pflaster: 7,2 x 2,5 cm. Verschiedene Pflaster / verschiedene Bedürfnisse:

Water Resistant: Wasserfeste Pflaster, besonders für feuchte Arbeitsumgebungen geeignet.

Elastic: Elastische Textilgewebepflaster, die sich den Bewegungen der Haut anpassen und somit sehr angenehm zu tragen sind. Die Pflaster sind besonders hautfreundlich und atmungsaktiv.

Elastic Long: Auch als Fingerverbände in den Maßen 12 x 2 cm zum mehrfachen Herumwickeln um den Finger erhältlich.

Detectable: Optisch auffällige blaue Pflaster mit integrierter Metallfläche, die sich mittels eines Metalldetektors aufspüren lassen.

Detectable Long: Auch als Fingerverbände in den Maßen 12 x 2 cm zum mehrfachen Herumwickeln um den Finger erhältlich.

Alu: Pflaster mit mikronisierter Aluminium-Wundauflage. Die Antihafschicht aus Aluminium und PE weist eine höhere

Antihafleistung auf als eine Standard-PE-Schicht. Das Pflaster ist luftdurchlässig und angenehm auf der Haut. **Aloe Vera:** Die in der Wundauflage enthaltene Aloe Vera ist für ihre lindernden, feuchtigkeitsspendenden und beruhigenden Eigenschaften bekannt. Sie schafft in der Wundumgebung optimale Bedingungen und begünstigt so den natürlichen Heilungsprozess. Verhindert Schorfbildung.

Blood Stopper: Pflaster mit blutstillender Wirkung. Durch die Alginatfasern zwischen den Vliesstofffasern der Wundauflage entsteht in deren Innerem ein künstliches Gerinnsel (Gel), das die Blutung innerhalb von einer bis zwei Minuten stillt und für optimale Feuchtigkeitsbedingungen sorgt.

Nachfüllpackungen auch passend für die QuickFix UNO Spender sowie die QuickSafe Boxen auf den folgenden Seiten.



Typ	VE	REF	Preis VE
Water Resistant			
Pflasterspender inkl. 2 x 45 Pflaster, wasserfest	1 Stück	A4 5501	
QuickFix Nachfüllpackung - 45 Pflaster, wasserfest	45 Stück	A4 5511	
Elastic			
Pflasterspender inkl. 2 x 45 Pflaster, elastisch	1 Stück	A4 5502	
QuickFix Nachfüllpackung - 45 Pflaster, elastisch	45 Stück	A4 5512	
Elastic Long			
Pflasterspender inkl. 2 x 30 Pflaster, elastisch lang	1 Stück	A4 5528	
QuickFix Nachfüllpackung - 30 Pflaster, elastisch lang	30 Stück	A4 5508	
Detectable			
Pflasterspender inkl. 2 x 45 Pflaster, detectable	1 Stück	A4 5503	
QuickFix Nachfüllpackung - 45 Pflaster, detectable	45 Stück	A4 5513	
Detectable Long			
Pflasterspender inkl. 2 x 30 Pflaster, detectable lang	1 Stück	A4 5529	
Alu			
Pflasterspender inkl. 2 x 45 Pflaster, Alu	1 Stück	A4 5505	
QuickFix Nachfüllpackung - 45 Pflaster Alu	45 Stück	A4 5515	
Aloe Vera			
Pflasterspender inkl. 2 x 45 Pflaster, Aloe Vera	1 Stück	A4 5506	
QuickFix Nachfüllpackung - 45 Pflaster, Aloe Vera	45 Stück	A4 5514	
Blood Stopper			
Pflasterspender inkl. 2 x 45 Pflaster Blood Stopper	1 Stück	A4 5510	
QuickFix Nachfüllpackung - 45 Pflaster, Blood Stopper	45 Stück	A4 5516	
Elastic & Water Resistant			
Pflasterspender inkl. 2 x 45 Pflaster, elastisch und wasserfest	1 Stück	A4 5507	
Pflasterspender			
QuickFix Pflasterspender, leer	1 Stück	A4 5500	

plum

PLUM QUICKFIX UNO PFLASTERSPENDER

Der kleine QuickFix UNO Pflasterspender verbindet Sicherheit am Arbeitsplatz mit modernem Design. Dabei überzeugt er nicht nur durch sein optisch ansprechendes Design, sondern auch mit einfacher und schneller Handhabung.

Er enthält ein Pflasterrefill mit 45 elastischen Pflastern und bietet so schnelle Erste-Hilfe bei kleineren Schnittverletzungen. Auch QuickFix UNO funktioniert nach dem bewährten QuickFix-Prinzip, d.h. jedes Pflaster ist hygienisch einzeln verpackt und entpackt sich beim Herausziehen aus dem Spender bereits von selbst. Die kleinen Abmessungen (H 8,5 x B 13,0 x T 3,5 cm) erlauben die Anbringung an nahezu jeder gewünschten Stelle. QuickFix UNO kann wahlweise angeschraubt oder auch mit Klebestreifen befestigt werden (im Lieferumfang enthalten).

Der QuickFix UNO Pflasterspender ist auch als Leerversion ohne Inhalt erhältlich. So können Sie die Befüllung selbst vornehmen und an Ihre speziellen Bedürfnisse anpassen. Sie können alle Pflasterrefills aus dem QuickFix Pflastersortiment ganz individuell nach Ihren Wünschen einsetzen.



Typ	Farbe	VE	REF	Preis VE
QuickFix UNO, mit Befüllung	weiß	1 Stück	A4 5532	
QuickFix UNO, ohne Befüllung	weiß	1 Stück	A4 5534	
QuickFix UNO, mit Befüllung	transparent	1 Stück	A4 5531	
QuickFix UNO, ohne Befüllung	transparent	1 Stück	A4 5533	



SANITÄTSSCHRANK SHORT

Zur Aufnahme einer Krankentrage DIN 13024 K und Zubehör. Mit Aufhängevorrichtung für Verbandkasten DIN 13164.

Stahlblech, Sicherheitsschloß und Erste-Hilfe-Emblem auf der Tür.
Lieferbar in Orange, Grün und Weiß.



Gewicht: 19 kg

Typ	Farbe	Maße	VE	REF	Preis VE
Short	orange	112 x 49 x 20 cm	1 Stück	N8 2010	
Short	grün	112 x 49 x 20 cm	1 Stück	N8 2020	
Short	weiß	112 x 49 x 20 cm	1 Stück	N8 2030	



VERBANDSCHRANK TYP 1

Ein fester Einlegeboden, Stahlblech mit Sicherheitsschloß.

Lieferbar in Orange, Grün und Weiß.



Gewicht: 8 kg

Typ	Farbe	Maße	VE	REF	Preis VE
Typ 1	orange	42 x 49 x 20 cm	1 Stück	N8 3010	
Typ 1	grün	42 x 49 x 20 cm	1 Stück	N8 3020	
Typ 1	weiß	42 x 49 x 20 cm	1 Stück	N8 3030	



VERBANDSCHRANK TYP 2

Zwei feste Einlegeböden, Stahlblech mit Sicherheitsschloß.

Lieferbar in Orange, Grün und Weiß.



Gewicht: 11 kg

Typ	Farbe	Maße	VE	REF	Preis VE
Typ 2	orange	56 x 49 x 20 cm	1 Stück	N8 4010	
Typ 2	grün	56 x 49 x 20 cm	1 Stück	N8 4020	
Typ 2	weiß	56 x 49 x 20 cm	1 Stück	N8 4030	



SANITÄTSSCHRANK TALL

Zur Aufnahme einer Krankentrage DIN 13024 N und Zubehör. Mit Aufhängevorrichtung für Verbandkasten DIN 13164.

Stahlblech, Sicherheitsschloß und Erste-Hilfe-Emblem auf der Tür. Lieferbar in Orange, Grün und Weiß.

Gewicht: 19 kg

Typ	Farbe	Maße	VE	REF	Preis VE
Tall	orange	200 x 30 x 20 cm	1 Stück	N8 1010	
Tall	grün	200 x 30 x 20 cm	1 Stück	N8 1020	
Tall	weiß	200 x 30 x 20 cm	1 Stück	N8 1030	



SANITÄTSSCHRANK KOMBINATION TYP 1

Zur Aufnahme einer Krankentrage nach DIN 13024 K und Zubehör. Eine Kombination aus Sanitätsschrank Short und Verbandsschrank Typ 1. Für den erweiterten Platzbedarf.

Stahlblech, Sicherheitsschloß und Erste-Hilfe-Emblem auf der Tür. Lieferbar in Orange, Grün und Weiß.

Gewicht: 27 kg

Typ	Farbe	Maße	VE	REF	Preis VE
Kombination Typ 1	orange	154 x 49 x 20 cm	1 Stück	N8 7010	
Kombination Typ 1	grün	154 x 49 x 20 cm	1 Stück	N8 7020	
Kombination Typ 1	weiß	154 x 49 x 20 cm	1 Stück	N8 7030	



SANITÄTSSCHRANK KOMBINATION TYP 2

Zur Aufnahme einer Krankentrage nach DIN 13024 K und Zubehör. Eine Kombination aus Sanitätsschrank Short und Verbandsschrank Typ 2. Für den erweiterten Platzbedarf.

Stahlblech, Sicherheitsschloß und Erste-Hilfe-Emblem auf der Tür. Lieferbar in Orange, Grün und Weiß.

Gewicht: 30 kg

Typ	Farbe	Maße	VE	REF	Preis VE
Kombination Typ 2	orange	168 x 49 x 20 cm	1 Stück	N8 6010	
Kombination Typ 2	grün	168 x 49 x 20 cm	1 Stück	N8 6020	
Kombination Typ 2	weiß	168 x 49 x 20 cm	1 Stück	N8 6030	



MEDIWARE SCHUTZBRILLE

Schutz- und Überbrille aus farblosem Polycarbonat.

Mit Seiten- und Augenbrauenschutz. Farblose Bügel, auch ideal für Brillenträger, da sie über die meisten Brillen passt.

Typ	VE	REF	Preis VE
Schutzbrille	1 Stück	H7 1630	



SCHUTZBRILLE MIT INTEGRIERTEM SEITENSCHUTZ

Die Brille bietet guten Rundumschutz, die verlängerbaren Bügel ermöglichen eine fast maßgerechte Passform für jede Gesichtsform

- Bügel längenverstellbar
- Integrierter Seitenschutz
- Polycarbonatscheibe mit Antiscratchbeschichtung
- Optische Klasse 1
- Gemäß DIN EN 166

Typ	VE	REF	Preis VE
Schutzbrille mit integriertem Seitenschutz	1 Stück	H7 4308	



SCHUTZBRILLE DESIGN 12720

DIN EN 166 1 - FT

Ideal für Werksbesucher, Montage- und Laborarbeiter

- Optimaler Tragekomfort
- Anpassung an jede Kopfform
- Hervorragendes Gesichtsfeld
- Anti-Kratz-Beschichtung
- Anti-Beschlag-Beschichtung
- 99,99 % UV-Schutz
- UV 380 Technologie

Typ	VE	REF	Preis VE
Design 12720	1 Stück	H7 277376	



SCHUTZBRILLE DESIGN 12750

DIN EN 166 1 - FT

Modernes Styling
Anpassung an jede Kopfform

- Maximaler Tragekomfort mit uneingeschränktem Sichtfeld
- Weicher, profilierter Nasensteg
- Anti-Kratz-Beschichtung
- Anti-Beschlag-Beschichtung
- 99,99 % UV-Schutz
- UV 380 Technologie
- Einstellbare Bügellänge (4 Positionen)

Typ	VE	REF	Preis VE
Design 12750	1 Stück	H7 277377	



SCHUTZBRILLE BASIC

DIN EN 166

Vollsichtschutzbrille aus Kunststoff

- Ökonomische Vollsichtschutzbrille aus PVC gegen Grobstaub > 5 µm
- Hohe mechanische Festigkeit
- Stufenlos verstellbare Kopfbänderung
- Gutes Sichtfeld
- Angenehmer Tragekomfort
- UV 380 Technologie

Typ	VE	REF	Preis VE
Basic	1 Stück	H7 277382	



CLEAR ANTI BESCHLAG-VOLLSICHT-SCHUTZBRILLE

- Mit Luftventilen für eine bessere Belüftung, kein Beschlagen
- Aus weichem, angenehmen, fest anliegendem Material mit umfassenden, seitlichen Schutz des Augenraumes
- Kratzfest, guter Schutz vor Staub, Säuren und Flüssigkeit
- Farbe: Transparent
- Größe: Universal
- Entspricht DIN EN 166

Typ	VE	REF	Preis VE
Clear Vollsicht-Schutzbrille	1 Stück	H7 277381	



GESICHTSSCHUTZSCHIRM K1

- Vollschutz des gesamten Gesichtsbereiches und unbegrenzte Sicht
- Robuste Kunststoffausführung
- Hoher Tragekomfort bei geringem Gewicht (ca. 150 g)
- Sichtscheibe aus ca. 1,0 mm hochwertigen Polycarbonat
- Sichtscheibe mit speziellen Komfortbiegungen
- Splittersicher und kratzfest
- Hochklappbar und abschraubbar
- Säure- und laugenbeständig

Typ	VE	REF	Preis VE
Gesichtsschutzschirm k1	1 Stück	H7 170574	
Ersatzscheibe passend zu Gesichtsschutz k1	1 Stück	H7 170604	



FEINSTAUBFILTERMASKE FFP1

Schutz gegen inerte Partikel bis zum 4-fachen des MAK-Wertes, Filterklasse DIN EN 149:2001 FFP1.

Typ	VE	REF	Preis VE
Feinstaub FFP1	12 Stück	H7 411110	



FEINSTAUBFILTERMASKE FFP1/V

Mit „Cool Down“ Ausatemventil, Schutz gegen inerte Partikel bis zum 4-fachen des MAK-Wertes, Filterklasse DIN EN 149:2001 FFP1.

Typ	VE	REF	Preis VE
Feinstaub FFP1/V	12 Stück	H7 411381	



FEINSTAUBFILTERMASKE FFP2

Schutz gegen mindergiftige bzw. gesundheitsschädliche Partikel bis zum 10-fachen des MAK-Wertes, Filterklasse DIN EN 149:2001 FFP2.

Typ	VE	REF	Preis VE
Feinstaub FFP2	12 Stück	H7 411181	



FEINSTAUBFILTERMASKE FFP2/V

Mit „Cool Down“ Ausatemventil, Schutz gegen mindergiftige bzw. gesundheitsschädliche Partikel bis zum 10-fachen des MAK-Wertes, Filterklasse DIN EN 149:2001 FFP2.

Typ	VE	REF	Preis VE
Feinstaub FFP2/V	12 Stück	H7 411281	



FEINSTAUBFILTERMASKE FFP2 COMBI/V

Mit „Cool Down“ Ausatemventil, Schutz gegen mindergiftige bzw. gesundheitsschädliche Partikel sowie gegen unangenehme organische Gerüche bis zum 10-fachen des MAK-Wertes, Filterklasse DIN EN 149:2001 FFP2.

Typ	VE	REF	Preis VE
Feinstaub FFP2 COMBI/V	12 Stück	H7 411250	



FEINSTAUBFILTERMASKE FFP3/V

Mit „Cool Down“ Ausatemventil, Schutz gegen giftige und hochgiftige Partikel bis zum 30-fachen des MAK-Wertes. Breite Innendichtlippe garantiert hohe Dichtigkeit. Die FFP3/V bietet im Falle von Ebola den richtigen Schutz für den Träger. Filterklasse DIN EN 149:2001 FFP3 NR.

Typ	VE	REF	Preis VE
Feinstaub FFP3/V	5 Stück	H7 412183	

HINWEIS: Partikelfilternde Halbmasken DIN EN 149:2001 Geruchsschutzfiltermaske und Mundschützer. Unsere Halbmasken zeichnen sich durch geringes Gewicht, modernes Styling, geringe Atemwiderstände, hohem Tragekomfort (wahlweise mit/ohne Cool Down Ausatemventil) aus. Das innovative Cool Down Ventil erleichtert das Ausatmen und verhindert einen Hitzestau in der Maske. Der vorgeformte und schaumstoffgefütterte Nasenbereich mit flexiblem Nasenbügel ermöglicht einen hautsympathischen und bequemen Dichtsitz.



LIFEGUARD EVAKUIERUNGSTUHL

Dieser Evakuierungsstuhl aus Aluminium kommt überall dort zum Einsatz, wo Personen über Treppen evakuiert werden müssen, die aufgrund ihrer körperlichen Verfassung (schwängere Frauen, Behinderte, verletzte Personen etc.) selbst nicht mehr mobil sind. Der Stuhl ist in Sekunden einsatzbereit und aufgrund seiner Bauweise durch eine Person bedienbar. Das Gleitsystem sorgt für einen sicheren Transport und dank der ausklappbaren kleinen Rollen ist auch ein horizontaler Transport möglich.

Technische Daten:

Größe (auseinander geklappt): 88 x 53 x 140 cm (L/B/H)

Größe (zusammen geklappt): 120 x 53 x 17 cm (L/B/H)

Gewicht: 13 kg

Max. Belastbarkeit: 159 kg

Typ	VE	REF	Preis VE
Evakuierungsstuhl	1 Stück	N6 EV1000	
Wandhalterung	1 Stück	N6 EV1001	
Abdeckhaube aus Planenmaterial, signalgelb	1 Stück	N6 EV1002	



EVAC+CHAIR MODELL MK5

Der Evac+Chair dient als Hilfsmittel zum Personentransport über Treppen, wenn der Aufzug nicht benutzt werden kann oder darf. Das Standardmodell hat einen blauen Strukturlackrahmen und einen kontrastierenden gelben Hängemattensitz. Er verfügt über eine Tragfähigkeit von 182 kg. Inklusive Abdeckhülle, Aufhangbügel und Hinweisschild.

Technische Daten

Höhe: 1050 mm (zusammen geklappt)

Breite: 520 mm (zusammen geklappt)

Tiefe: 200 mm (zusammen geklappt)

Gewicht: 9,5 kg

Max. Belastbarkeit: 182 kg

Typ	VE	REF	Preis VE
Evac+Chair Modell MK5	1 Stück	N4 MK5	



SOF TOURNIQUET

Die neueste Evolution des SOF Tourniquets setzt den Maßstab für präklinische Tourniquets. Sein innovatives Design enthält Feedback von Anwendern und deren spezifischen Erfahrungen und Funktionen, die für sie am wichtigsten sind und so wurde ein Tourniquet entwickelt, welches stärker, schneller und einfacher ist als jemals zuvor.

Updates:

Easy-Pull-Aktion für eine reibungslose, schnelle Selbstanwendung
 Maßgeschneiderte Materialien für erhöhte Festigkeit und Haltbarkeit
 Geringeres Gewicht für eine verbesserte Tragbarkeit

- Ein neu designtes Kompressionsband (4 cm breit) maximiert den Druck bei der Anlage. Das neue Material gleitet durch die robuste Schnalle für eine schnelle problemlose Anlage und minimiert den Druckverlust im Lauf der Zeit nach der Anwendung
- Neuer robuster Verschluss
- Indikator: in das Kompressionsband unterhalb des Knebels eingesticktes Dreieck zur visuellen Bestätigung, dass Sie das Band komplett herausgezogen haben
- Verstärkter Bügel zur Fixierung des Knebels



Typ	Farbe	VE	REF	Preis VE
SOF Tourniquet				
SOF Tourniquet	schwarz	1 Stück	N7 1007	
SOF Tourniquet	orange	1 Stück	N7 1007-O	
SOF Tourniquet	blau	1 Stück	N7 1007-B	
SOF Tourniquet	tan	1 Stück	N7 1007-T	
SOF Tourniquet	rot	1 Stück	N7 1007-R	



TCP-TASCHE

Die TCP-Tasche (Tourniquet Carrier Pouch) ist eine kleine Tasche zur sicheren Aufbewahrung ihres Tourniquets. Sie kann mittels MOLLE direkt an ihrer Weste oder anderen Ausrüstungsgegenständen, die MOLLE haben, angebracht werden.

Maße: 20 x 6 x 4 cm

Gewicht: 50 g



Typ	Farbe	VE	REF	Preis VE
TCP-Tasche, leer	schwarz	1 Stück	N7 TCP01	
TCP-Tasche, leer	coyote (tarnfarben)	1 Stück	N7 TCP02	
TCP-Tasche, leer	olivgrün	1 Stück	N7 TCP03	



AAJT-S TOURNIQUET

Nicht komprimierbare Blutungen sind die Todesursache für Zehntausende von Menschen jährlich. Viele Verletzungen mit schwer beherrschbaren Blutungen im Bauch-, Achsel-, Becken- und Leistenbereich erfordern eine sofortige Versorgung durch Ersthelfer, Sanitäter, Rettungssanitäter, Notärzte, Polizeibeamte und Feuerwehrleute, um die Unfallopfer zu stabilisieren. Die Fähigkeit, schwer zu beherrschende Blutungen schnell und einfach zu kontrollieren, ist für das Überleben des Patienten bis zur endgültigen Versorgung von entscheidender Bedeutung.

Das Abdominal Aortic and Junctional Tourniquet-Stabilized (AAJT-S) von Compression Works wurde entwickelt, um eine Lösung für die Kontrolle von schwer zu behandelnden Blutungen im Bereich der Aorta und des Beckens zu bieten. Das AAJT-S ist ein multifunktionales, von außen anzulegendes Venenstauungsband mit einer keilförmigen Blase, die in den Körper gedrückt wird, um den Blutfluss durch alle Gefäße unter der Anwendungsstelle zu blockieren.



Die AAJT-S ist von der FDA für den Einsatz zur Kontrolle schwieriger Blutungen im Abdomen, in der Achselhöhle, im Leistenbereich und bei Beckenfrakturen zugelassen. Das AAJT-S-Gerät wurde erfolgreich im militärischen Kampfeinsatz und in der zivilen Prähospitalversorgung eingesetzt und ist das einzige funktionale Tourniquet, das nachweislich Menschenleben bei Blutungen im oberen und unteren Leistenbereich rettet. Das Gerät ermöglicht auch die Stabilisierung von Beckenfrakturen und hat sich als gleichwertig mit REBOA der Zone 3 erwiesen.

NSN: 6515-01-616-4999

Abmaße: 23 cm x 20 cm x 5 m

Gewicht: 425 g

Typ	VE	REF	Preis VE
AAJT-S Tourniquet	1 Stück	N7 1300	
AAJT-S Tourniquet Demo-Einheit	1 Stück	N7 1300T	



MULTI TRAUMA BANDAGE

Die Multi Trauma Bandage wurde entwickelt, um eine Vielzahl von verschiedenen Verletzungsmustern mit einer Bandage versorgen zu können. Der Druckpunkt dient der optimalen Anlage eines Druckverbandes, die doppelte Wundauflage kann für großflächige Verletzungen (z. B. im Abdomen) verwendet werden oder aber für die gleichzeitige Versorgung von Ein- und Austrittswunden.

Die Verwendung der Multi Trauma Bandage ist intuitiv, da sie wie jeder normale Verband gewickelt wird. Mit Hilfe der eingearbeiteten Klettstreifen wird ein Verrutschen oder Abrollen verhindert.

Die Multi Trauma Bandage ist in zwei Breiten verfügbar und jede Bandage ist einzeln steril und vakuumverpackt.



Maße	UK	VE	REF	Preis VE
10 cm x 4,5 m (elastisch)	100 Stück	1 Stück	N7 MTB4	
15 cm x 4,5 m (elastisch)	100 Stück	1 Stück	N7 MTB6	

OLAES BANDAGEN

Keine andere Traumabandage in dieser Größe bietet eine derart große Vielfältigkeit wie die OLAES Bandage. Mit der Bandage lassen sich kleinere Wunden abdecken, der Druckpunkt bietet einen direkten Druck auf die Wunde, eine Wundverschlussfolie als auch Mull können zum behandeln weiterer Wunden genutzt werden. Egal, ob ausgebildeter Medic oder untrainierter Ersthelfer — die OLAES Bandage sollte in keinem Medic-Kit oder Erste-Hilfe-Verbandkasten fehlen.

Auch der Ersthelfer kann die OLAES Bandage sofort anwenden, da sie wie jede normale Elastikbinde gewickelt wird. Es existieren keine Haken oder Clips, die eine Anwendung kompliziert machen. Der Druck wird punktgenau über die Druckauflage, welche auch zur Kontrolle des Blutungsverlaufs genutzt werden kann, abgegeben. Klettstreifen halten die OLAES Bandage während und nach dem Anlegen sicher an ihrem Platz. Jede Bandage ist einzeln, steril und vakuumverpackt.

NSN: 6510-01-558-3342 - REF: N7 1001
 NSN: 6510-01-631-7893 - REF: N7 1001-F
 NSN: 6510-01-558-3443 - REF: N7 1002

Typ	Maße	Farbe	VE	REF	Preis VE
gerollt	10 cm x 3 m	beige	1 Stück	N7 1001	
flach (in Lagen)	10 cm x 3 m	beige	1 Stück	N7 1001-F	
gerollt	15 cm x 3 m	beige	1 Stück	N7 1002	



LIFEGUARD KOMPRIMIERTE GAZE, MULLBINDEN STERIL

Weiß, mit Z-Faltung, 6-lagig, 10 cm x 3,75 m. steril, jeweils vakuumverpackt.

Typ	VE	REF	Preis VE
steril	1 Stück	J8 1000S	



ABDOMINAL TRAUMA BANDAGE

Die Abdominal Trauma Bandage ATB wurde zur Versorgung von großflächigen Verletzungen des Abdomen sowie bei traumatischen Amputationen und Brandverletzungen konzipiert. Hierzu verfügt die Bandage über eine nicht haftende Wundauflage von 50 x 50 cm, die auf oder um die verletzte Region gelegt und mit der elastischen Bandage sicher fixiert werden kann.

In Abständen angebrachte Klettstreifen auf der Bandage sorgen für einen sicheren Halt und auch, dass die Bandage sich nicht unabsichtlich abrollen kann.

Die ATB ist einzeln steril und platzsparend vakuumverpackt.

Maße	UK	VE	REF	Preis VE
15 cm x 4,5 m (elastisch)	100 Stück	1 Stück	N7 ATB6	



BLAST BANDAGE

Die BLAST Bandage wurde entwickelt, um schnellstmöglich Wunden wie Amputationen, Brandwunden oder großflächige Verletzungen abzudecken. Obwohl Sie im verpackten Zustand gerade einmal die Größe einer ca. 10 cm breiten Bandage hat können damit Verletzungen von ca. 50 x 50 cm abgedeckt werden. Die nicht haftende Wundauflage kann einfach um z. B. den Bauch gewickelt und mit Hilfe des elastischen Verbandes fixiert werden und bietet so einen großen Schutz vor z. B. Schrapnel- oder Brandwunden. Durch die Größe der BLAST Bandage kann fast die gesamte Brust oder der gesamte Rücken abgedeckt werden.

Zusätzlich bietet die BLAST Bandage eine abnehmbare okklusive Schicht im Maß 47,5 x 47,5 cm welche zum Schutz bei Verletzungen im Abdomen benutzt werden kann, um den Verlust von Wärme und Flüssigkeiten zu minimieren. Jede Bandage ist einzeln steril und vakuumverpackt.

NSN: 6510-01-586-4314

Maße	Farbe	VE	REF	Preis VE
50 x 50 cm	weiß-beige	1 Stück	N7 1000	



LIFEGUARD EASY BANDAGE

Die Easy Bandage dient der schnellen Wundversorgung. Eingearbeitete Klettstreifen lassen die Bandage weder verrutschen noch lösen und ein ungewolltes Abrollen und die damit einhergehende Kontamination der Bandage wird verhindert.

Die Easy Bandage ist in zwei unterschiedlichen Breiten verfügbar.

Maße	UK	VE	REF	Preis VE
10 cm x 4,5 m (elastisch)	100 Stück	1 Stück	N7 EB4	
15 cm x 4,5 m (elastisch)	100 Stück	1 Stück	N7 EB6	



CONTROL WRAP BANDAGE

Mit Hilfe der Control Wrap Bandagen können Sie effizient und schnell eine Wunde versorgen. Die eingearbeiteten Klettstreifen sorgen dafür, dass die Bandage weder verrutscht noch sich ungewollt wieder löst oder abrollt. Dadurch verringern Sie das Risiko der Kontamination einer sauberen Bandage, den Zeitverlust durch das Anbringen einer weiteren Bandage sowie den Druckverlust auf der Wunde durch nachträgliches Fixieren.

Maße	Farbe	VE	REF	Preis VE
10 cm x 1,80 m	beige	1 Stück	N7 1003	
15 cm x 1,80 m	beige	1 Stück	N7 1004	



HALO CHEST SEAL THORAXVERSCHLUSSPFLASTER

Erste Hilfe für offene Thorax Wunden

HALO SEAL ist eines der originalen Thoraxpflaster zur Behandlung von offenen Brustverletzungen. HALO SEAL fungiert als mechanische Barriere und haftet in Gegenwart von Feuchtigkeit, Schmutz, Blut oder anderen Rückständen.

Produktmerkmale

- Strapazierfähige Verpackung
- Große Zuglasche zum einfachen Entfernen
- Kein Ventil, welches verlegt werden könnte
- Bei der Herstellung des Produkts wird kein Latex verwendet

Produktspezifikationen

- 6 Jahre Haltbarkeit
- Zwei Dichtungen, Eintritts- und Austrittswunden behandeln
- Funktioniert im Temperaturbereich von -34 °C – 60 °C.
- Maße: ca. 16,5 x 14 cm
- Hergestellt in den USA

Der Artikel ist in einer Packung zu 2 Stück.

NSN: 6510-01-581-0553

Typ	Maße	VE	REF	Preis VE
Doppelpackung	14 x 21 cm	1 Packung	N7 1163	



RHINO RESCUE CHEST SEAL

Das Rhino Rescue Chest Seal ist ein fortschrittlicher Okklusivverband zur Behandlung offener Brustwunden. Penetrierende Verletzungen der Brust, die zu offenen Brustwunden führen, können zu einem Spannungspneumothorax führen – der zweithäufigsten Ursache für vermeidbare Todesfälle auf dem Schlachtfeld. Die Rhino Rescue Chest Seals sind speziell mit einem Hydrogel-Kleber ausgestattet, der stark genug ist, um auf der Haut zu haften – unabhängig von Schweiß, Blut oder Haaren.

Eigenschaften:

- Wird von Militär, Polizei, Feuerwehr, Rettungskräften und Ersthelfern verwendet
- Mit Ventilen
- Große Lasche für einfaches Anbringen und Entfernen
- Wirksam bei extremer Kälte und Hitze
- Transparente Rückseite zur einfachen Platzierung über der Wunde
- Starker Hydrogel-Kleber
- Passt sich an und haftet leicht an allen Körperoberflächen
- Bietet vollständige Okklusion – selbst bei übermäßigem Blut, Schmutz, Sand, Haaren oder starkem Schweiß
- Konfiguriert für einfache Verwendung in Umgebungen mit wenig Licht
- Latexfrei
- Haltbare, durchstoßfeste Verpackung
- Unversehrtheit und Funktion bleiben erhalten, wenn sie zusammen gefaltet aufbewahrt oder transportiert werden

Maße	VE	REF	Preis VE
15 x 9,5 cm	1 Stück	N7 1162	



FAST1 INTRAOSSÄRE INFUSIONSSYSTEM

Das FAST1 Intraossäre Infusionssystem wurde entwickelt, um einen sternalen intraossären Zugang zu Patienten zu legen, wenn ein normaler venöser Zugang nicht möglich ist. Über den sternalen IO-Zugang können Ärzte schnell lebensrettende Flüssigkeiten und Medikamente verabreichen, um die Notfallwiederbelebung durch den Knochenmarkraum zu erleichtern.

FAST1 kann während der Herz-Lungen-Wiederbelebung und bei angelegter Halswirbelsäulenmanschette effektiv eingesetzt werden.

- Sternum-Insertionsstelle
- Flussraten von bis zu 80 ml/min (Schwerkrafttropfen)
- Tiefenkontrolle (keine Auswahl der Nadellänge erforderlich)
- Low Profile Tubing (Infusionsschläuche, die so konzipiert sind, dass sie sicher sind und sich nicht lösen)
- Geringe Stellfläche 21,59 x 20,32 x 3,30 cm
- Leichtgewicht 127,6 g
- Manuelles Einlegen – keine Batterien erforderlich
- Angezeigt für Patienten ab 12 Jahren

Typ	VE	REF	Preis VE
FAST1 Intraossäre Infusionssystem	10 Stück	14 8001	

THORAX-DRAINAGE-SET

Komplett-Set für die praxisgerechte Anlage der Drainage in der Ambulanz oder im Rettungswagen im Rahmen eines Notfalleinsatzes

Inhalt:

- | | |
|-----------------------|---|
| 1 Einschlagtuch | 1 Stichkanüle |
| 1 Paar Handschuhe | 2 Spritzen 10 ml |
| 1 Lochtuch 50 x 60 cm | 1 Einmal-Spinalkanüle Typ QUINCKE CH 28 |
| 2 Schalen | 1 Trokarkatheter mit Verbindungsschlauch, 15 cm |
| 2 Tupferklemmen | 1 Absaug- und Drainageventil |
| 4 Tupfer | 1 Sekret-Auffangbeutel 2000 ml |
| 8 Kompressen | 2 Packungen Nahtmaterial (Seide) |
| 1 Aufziehkanüle | 1 Heftpflaster |
| 1 Quaddelkanüle | 1 Einmalskalpell |



Typ	VE	REF	Preis VE
Thorax-Drainage-Set	1 Set	N2 639-28	

ANGIOCATH SPEZIALKANÜLE 14 G

83 mm lange Spezialkanüle zur Entlastung bei einem Spannungspneumothorax. Der Verweilkatheter ist deutlich härter und stabiler als eine herkömmliche Venenverweilkanüle und kann auch bei adipösen und muskulösen Patienten verwendet werden.

Typ	Größe	VE	REF	Preis VE
Angiocath - Kanüle	14 G x 3 1/4	10 Stück	14 382268	

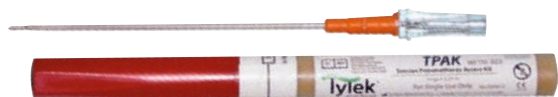

T-PACK DEKOMPRESSIONSNADEL

Spezialkatheter zur Entlastung bei einem Spannungspneumothorax. Dieser Katheter ist 83 mm lang und damit ausreichend auch für adipöse und muskulöse Patienten. Der Verweilkatheter ist deutlich härter und stabiler als eine herkömmliche Venenverweilkanüle.

Typ	Größe	VE	REF	Preis VE
T-Pack Dekompressionsnadel	14 G x 3 1/4	1 Stück	14 TM303	



LIFEGUARD FAP-TASCHE

Die FAP-Tasche dient zur Aufnahme von Erster Hilfe-Ausrüstung für traumatische Verletzungen einzelner Personen und bietet genug Platz für ihre individuelle Zusammenstellung. Die kompakte Tasche ist mit Molle ausgestattet und kann seitlich an der taktischen Weste angebracht werden und besitzt ein Klettfeld zur Kennzeichnung. Die FAP ist in 3 Farben erhältlich.

Größe: 21 x 13,5 x 4,5 cm

Gewicht: 160 g

Typ	Farbe	VE	REF	Preis VE
FAP-Tasche, leer	schwarz	1 Stück	N7 FAP01	



BASIS-FÜLLUNG FÜR IFAK (PASSEND ZU FAP-TASCHE)

Menge	Typ	REF
1 Stück	SOF Tourniquet	N7 1007
1 Stück	Olaes-Bandage 10 cm x 3 m	N7 1001-F
1 Stück	Quick-Breezer ECO Beatmungsfolie	N4 4000
1 Stück	Rettungsdecke green-silber	H1 16904
1 Stück	NasoSafe Nasopharyngealtubus CH28	I7 038-95-065
1 Stück	TacShears Rettungsschere	N7 002
1 Paar	Softhand Nitril-Handschuhe L	H9 7002
1 Stück	M-Silk Pflaster, 2,5 cm x 5 m	J8 702452

Typ	VE	REF	Preis VE
Basis-Füllung für IFAK	1 Stück	N7 BASIC	



ERWEITERTES IFAK-FÜLLSORTIMENT (PASSEND ZU FAP-TASCHE)

Menge	Typ	REF
1 Stück	SOF Tourniquet	N7 1007
1 Stück	Olaes-Bandage 10 cm x 3 m	N7 1001-F
1 Stück	HemCon ChitoGauze XR PRO 7,5 cm x 3,7 m	N7 1090
1 Stück	Komprimierte Gaze, steril	J8 1000S
1 Stück	Quick-Breezer ECO Beatmungsfolie	N4 4000
1 Stück	NasoSafe Nasopharyngealtubus CH28	I7 038-95-065
1 Stück	Optilube Gleitgel 5 gr	I7 4343
1 Stück	Rettungsdecke green-silber	H1 16904
1 Stück	TacShears Rettungsschere	N7 002
1 Paar	Softhand Nitril-Handschuhe L	H9 7002
1 Stück	M-Silk Pflaster, 2,5 cm x 5 m	J8 702452

Typ	VE	REF	Preis VE
erweitertes IFAK-Füllsortiment	1 Stück	N7 ADVANCE	



LIFEGUARD MLP-BEINTASCHE

Die MLP Tasche ist eine robuste Oberschenkeltasche, die Platz für eine umfangreiche aber übersichtliche Ausstattung an Erste-Hilfe-Material für die unterschiedlichsten Verletzungen bietet. Ein Einschub für eine Rettungsschere befindet sich auf der Rückseite der Tasche und auf der Front ist ein Klettfeld zur Kennzeichnung vorhanden.

Größe: 22 x 20 x 8 cm
Gewicht: 350 g

Typ	Farbe	VE	REF	Preis VE
MLP-Beintasche, leer	schwarz	1 Stück	N7 MLP01	



FÜLLUNG IN ANLEHNUNG AN DIE AUSSTATTUNG DES EINSATZERSTHELFER ALPHA

(passend zu MLP-Beintasche)

Menge	Typ	REF
1 Stück	SOF Tourniquet	N7 1007
1 Stück	Olaes-Bandage 10 cm x 3 m	N7 1001-F
1 Stück	Blast-Bandage 50 x 50 cm	N7 1000
1 Stück	HemCon ChitoGauze XR PRO 7,5 cm x 3,7 m	N7 1090
1 Stück	Quick-Breezer ECO Beatmungsfolie	N4 4000
1 Stück	Dreiecktuch, Baumwolle	H1 15804
1 Stück	Rettungsdecke grün-silber	H1 16904
1 Stück	TacShears Rettungsschere	N7 002
1 Paar	Softhand Nitril-Handschuhe L	H9 7002
1 Stück	M-Silk Pflaster, 2,5 cm x 5 m	J8 702452

Typ	VE	REF	Preis VE
Füllung in Anlehnung an die Ausstattung des Einsatzersthelfer Alpha	1 Stück	N7 EEH-A	

AMP-RUCKSACK

Der AMP-Rucksack (Assault Medic Pack) ist für kurzfristige Einsätze sowie die Ausstattung der Einsatzersthelfer konzipiert. Im Inneren befindet sich eine Trägerplatte mit Elastikschlaufen und Gummibändern zur sicheren Befestigung einzelner kleinerer Artikel (z.B. Dekompressionsnadeln) sowie insgesamt 6 teilweise herausnehmbare Netztaschen zur übersichtlichen Aufbewahrung der medizinischen Artikel. Zudem kann der Rucksack mit den beiden Laschen aufgehängt und als Panel verwendet werden. Der AMP-Rucksack kann an den MMP-Rucksack mit Hilfe von Reißverschlüssen adaptiert werden und stellt damit eine Komplettlösung zum Transport der umfangreichen medizinischen Ausstattung dar.

Maße: 46 x 30,5 x 10 cm
Gewicht: 1,2 kg

Typ	Farbe	VE	REF	Preis VE
AMP-Rucksack, leer	schwarz	1 Stück	N7 AMP01	



FÜLLSORTIMENT ERWEITERT FÜR CFR (PASSEND ZU AMP-RUCKSACK)

Menge	Typ	REF
2 Stück	SOF Tourniquet GEN 4	N7 1007
3 Stück	Olaes-Bandage 10 cm x 3 m	N7 1001-F
1 Stück	Olaes-Bandage 15 cm x 3 m	N7 1002
3 Stück	Easy Bandage 10 cm	N7 EB4
1 Stück	Blast-Bandage 50 x 50 cm	N7 1000
2 Stück	HemCon ChitoGauze XR PRO 7,5 cm x 3,7 m	N7 1090
2 Stück	Komprimierte Gaze	J8 1000S
2 Stück	NasoSafe Nasopharyngealtubus CH28	I7 038-95-065
2 Stück	Optilube Gleitgel 5 gr	I7 4343
1 Stück	ScalpelCric chirurgisches Koniotomie-Set	N2 30084471
2 Stück	Quick-Breezer ECO Beatmungsfolie	N4 4000
1 Pack	HALO Chest Seal 14 x 21 cm, Doppelpackung	N7 1163
2 Stück	T-Pack Dekompressionsnadel	I4 TM303
2 Stück	E-Bone Splints	N5 0250
1 Stück	TacShears Rettungsschere	N7 002
5 Paar	Softhand Nitril-Handschuhe L	H9 7002

Typ	VE	REF	Preis VE
Füllsortiment erweitert für CFR	1 Stück	N7 CFR	



TACSHEARS RETTUNGSSCHERE, SCHWARZ

Speziell für den taktischen Einsatz entwickelte Rettungsschere mit schwarzen, titanbeschichteten Klingen für einen besonders guten Schnitt. Mit Kunststoffgriff und stumpfen Enden.

Typ	Farbe	Maße	VE	REF	Preis VE
Rettungsschere	schwarz	18 cm	1 Stück	N7 002	



ROBIN SAFETY-BOY RETTUNGSSCHERE

Schwarz beschichtet. Diese Schere ist ein Multifunktionaltalent: Sie ist ideal zum Durchtrennen des Rettungsgurtes, als Kleiderschere (Aufschneiden der Kleidung des Verletzten), aber auch durch die besonders massiven Ringe zum Einschlagen von Glasscheiben geeignet. Ohne Feder.

Typ	Maße	VE	REF	Preis VE
Rettungsschere chrom	23 cm	1 Stück	N9 4900	



FORMA RETTUNGSSCHERE

Diese Schere ist ein Multifunktionaltalent: Sie ist ideal zum Durchtrennen des Rettungsgurtes, als Kleiderschere (Aufschneiden der Kleidung des Verletzten), aber auch durch die besonders massiven Ringe (Solinger Stahl) zum Einschlagen von Autoglasscheiben geeignet. Die massive Schere wird in einer Spezialhalterung, die mit Spreifedern leicht montiert werden kann, geliefert. Einfach in Griffnähe montieren, Schere in Halterung einklemmen.

Typ	Maße	VE	REF	Preis VE
Forma Rettungsschere	23 cm	1 Stück	N9 2010	

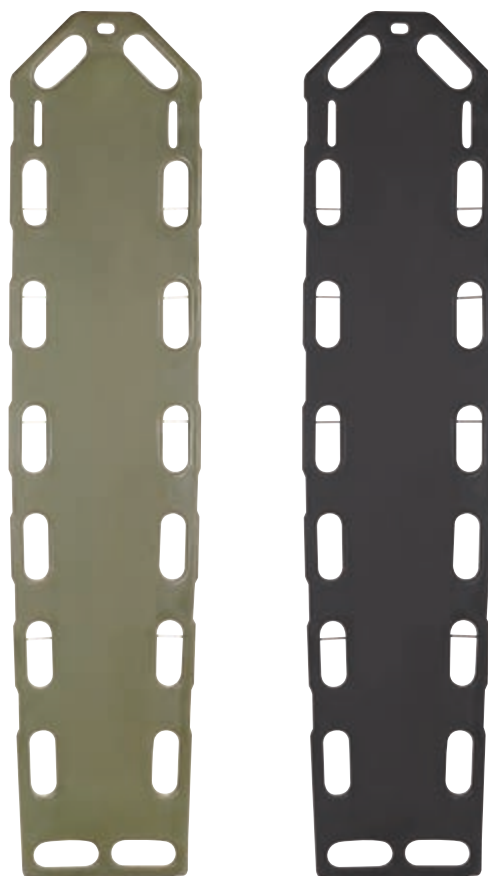

LIFEGUARD SPINEBOARDS

aus robustem Polyethylen-Plastik, nahtlos gefertigt, dadurch undurchlässig für Flüssigkeiten.

16 große Griffe, rundumlaufend, zum einfachen Patiententransport geeignet. Die Liegefläche ist komfortabel gewölbt, das Fußende ist zur besseren Patientenbergrung leicht abgewinkelt. Das Spineboard entspricht der EN 1865-1 und ist auch für die Wasserrettung geeignet, wie auch 100 % röntgenstrahlendurchlässig.

Erhältlich in den Farben:olivgrün (tactical green) und schwarz (tactical black)

Geeignet für Speedclip-Gurtaufnahme durch 4 durchgehende Speedclipstangen. Beide Boards sind nur in der Speedclip Version erhältlich.

Technische Daten

Länge:	1830 mm
Breite:	406 mm
Höhe:	55 mm
Gewicht:	8,8 kg
Max. Belastbarkeit:	200 kg
Auftrieb bei Wasserrettung:	bis 135 kg Zuladung

Typ	VE	REF	Preis VE
Lifeguard Spineboard, olivgrün (tactical-green)	1 Stück	N5 0300-TG	
Lifeguard Spineboard, black (tactical-black)	1 Stück	N5 0300-B	



LIFEGUARD SPINEBOARD SPIDER STRAP

10-Punkt-Fixiersystem komplett aus schwarzem Cordura-Nylon gefertigt mit einem zentralen Mittelstrang und 4 Querstreben. 3 davon sind frei verschiebbar zur optimalen Anpassung und jederzeitigem Zugang. Die Fuß- und Schultergurte sind fixiert. Inklusive schwarzer Transport- und Aufbewahrungstasche.

Typ	Farbe	VE	REF	Preis VE
10-Punkte Fixiersystem, verstellbar, nach PHTLS-Richtlinie, inkl. Tasche	schwarz	1 Stück	N5 ST02035-B	



LIFEGUARD HEADFIX BLACK KOPFFIXIERUNG

Universal Kopffixierung für Schaufeltrage, Spineboard und CombiCarrier, komplett abwaschbar mit Standardfixierblöcken. Weicher Schaumstoff mit Klettverschlussbändern zum Fixieren. Die Ohren bleiben unbedeckt. Grundplatte mit 2 Seitenblocks und Kopf- und Stirnfixierung. Röntgenfähig, Farbe: schwarz

Typ	VE	REF	Preis VE
Head Fix Standard black	1 Stück	N6 SH00120-B	



T-POD COMBAT BECKENSCHLINGEN SCHWARZ

Die T-POD Combat-Beckenschlinge ist ein schnell anzulegendes und effektives System zur Stabilisierung von Beckenfrakturen bei Traumapatienten in der Erstversorgung. Es hilft dabei, weitere Verletzungen beim Transport des Patienten zu verhindern und den Schmerz zu lindern.

T-POD Vorteile:

- Komplettsystem: durch das spezielle Zugsystem kann das T-POD zur Kompression sowie zur Stabilisierung des Beckens verwendet werden
- Einfach: mit einer Hand verwendbar
- Variabel: Eine Größe, die bei den meisten Patienten verwendet werden kann.
- Kompatibel: 100 % Röntgendurchlässig, CT und MRT geeignet
- Sicher: Latexfrei
- Unsteril - nicht wiederverwendbar

Typ	Farbe	VE	REF	Preis VE
T-POD Combat Beckenschlinge	schwarz	1 Stück	N7 1100-C	

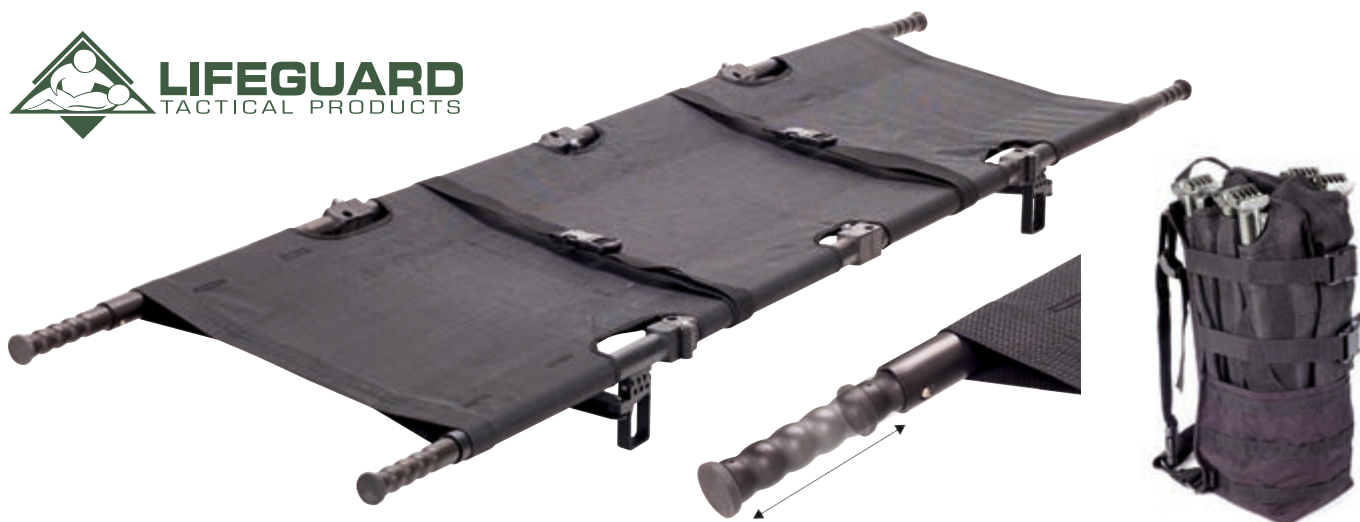

LIFEGUARD GRIFFIN KRAKENTRAGE

Die Griffin ist eine taktische 4-fach faltbare Trage, die aus 38 mm starken, eloxierten Aluminiumrohren gefertigt ist, um auch den widrigsten Umständen auf dem Gefechtsfeld zu trotzen. Der schwarze Bezug besteht aus synthetischem Netzmaterial, welches einfach gereinigt werden kann. Dem Einsatzzweck entsprechend ist die Trage mit einem Gesamtgewicht von nur 9 kg leicht und kompakt, dabei aber absolut robust. Mit dem im Lieferumfang enthaltenen Transportrucksack lässt sich die Trage einfach verstauen, sowie schnell zum Einsatzort befördern.

Technische Daten

Gesamtgewicht: 9 kg
 Maße (ausgezogen): 2290 x 570 x 150 mm
 Maße (gefalten): 530 x 180 x 180 mm
 Max. Belastbarkeit: 220 kg

Typ	VE	REF	Preis VE
Griffin Trage	1 Stück	N7 G2000	

FAHRGESTELL **CARRIER 3000**



CARRIER EL3000

Dieses Fahrgestell ist ein wahres Multitalent. Es wurde mit seinen extra großen Reifen speziell entwickelt, um verletzte Personen oder aber auch Material leicht und schnell durch unwegsames Gelände zu transportieren. Zudem lässt es sein einzigartiges Design zu, dass ein Verletzter statt wie bisher von vier nur noch von zwei oder sogar einer Person transportiert wird. Dies macht überall dort Sinn, wo viele Verletzte gleichzeitig versorgt werden müssen (Katastrophengebiete, Krisenherde etc.) oder aber die Retter selbst geschützt werden müssen.

Ein weiterer Vorteil des Carriers ist, dass er im Notfall auch als zusätzliches Feldbett oder Untersuchungsfläche verwendet werden kann, indem der Patient einfach darauf verbleibt.

Durch seine kompakte Faltauweise lässt er sich platzsparend verstauen wenn er nicht benötigt wird. Er ist kompatibel mit den gängigsten Krankentragen sowie auch Spineboards und sollte somit nirgendwo dort fehlen, wo unwegsames Gelände oder lange Strecken zu überwinden sind (Sanitätsdienste, Wasserrettung, Bergrettung, Flugfelder etc.).

NSN: 6530-15-192-9999 - olivgrün

Technische Daten:

Länge geschlossen/offen: 52 cm / 158 cm
 Breite: 62 cm
 Höhe geschlossen/offen: 84 cm / 86 cm
 Gewicht: Rahmen 20 kg,
 Reifen 4 kg
 Max. Belastbarkeit: 200 kg

Typ	Farbe	VE	REF	Preis VE
Fahrgestell Carrier EL 3000	olivgrün	1 Stück	N7 EL3000	

FOXTROT LITTER DA TRAGE



FOXTROT LITTER DA TRAGE

Die Fox Trot Trage ist eine effektive Lösung zur Bergung von Verletzten, sie ist einfach und schnell in ihrer Anwendung und klein genug, um von einer Person mitgeführt zu werden, egal ob es sich um einen schnellen Zugriff oder einen längeren Auftrag handelt. Die Fox Trot Trage kann aufgrund ihrer geringen Abmaße an einem Rucksack befestigt werden und ist bei Bedarf sofort einsatzbereit. Die Trage wird ausgerollt und der Verletzte kann binnen kürzester Zeit ohne Zeitverlust durch umständliches Verzurren oder Sichern aus der Gefahrenzone gebracht werden. Mit Hilfe der integrierten Leinen kann die Fox Trot Trage auch gezogen werden.

Eigenschaften:

- Leicht und kompakt
- Erlaubt den Transport von Verletzten durch enge Korridore
- Verletzte können aufgerichtet werden, um enge Drehungen in Treppenhäusern zu bewältigen
- Schnell entpackbare Zugleine
- Viele Tragegriffe
- Schnell verzurrbare Sicherheitsgurte
- Kann gezogen oder getragen werden
- Versorgung während des Transports möglich

NSN: 6530-01-571-5667

Maße: 212 cm x 46 cm

Verpackt: 53 cm x 16 cm

Gewicht: 1990 g

Max. Belastbarkeit: 200 kg

Typ	VE	REF	Preis VE
Foxtrot Litter DA Trage	1 Stück	N7 LG3301	



SEL-BERGETUCH (SMALL EVACUATION LITTER)

Das SEL-Bergetuch ist ein leichtes, klein faltbares Bergetuch zur Evakuierung von Verletzten aus der Gefahrenzone. Mit Hilfe des Fußsacks und des Fixiergurts kann der Verletzte schnell und sicher transportiert werden. Ausgestattet mit 8 Handschlaufen. Dank der optional erhältlichen Tasche kann es leicht mittels MOLLE an die Weste oder anderes Equipment adaptiert werden.

Gewicht: 400 g

Max. Belastbarkeit: 159 kg

Typ	Farbe	Maße	VE	REF	Preis VE
SEL-Bergetuch	schwarz	180 x 70 cm	1 Stück	N7 7520	



TASCHE ZU SEL-BERGETUCH

Kleine Tasche zur Aufbewahrung des SEL-Bergetuchs. Ausgestattet mit MOLLE zur Anbringung an ihre Ausrüstung.

Maße: 30 x 22 cm

Typ	Farbe	VE	REF	Preis VE
Tasche für SEL-Bergetuch	schwarz	1 Stück	N7 7521	
Tasche für SEL-Bergetuch	coyote-beigebraun	1 Stück	N7 7522	
Tasche für SEL-Bergetuch	olivgrün	1 Stück	N7 7523	



LIFEGUARD ANTI-SCHOCK-HOSE

Die L-MAST Anti-Schock-Hose bietet eine sichere und effektive Handhabung ohne anfällige Luftkammern. Sie ist aus langlebigem, reinigungsfreundlichem Neopren gefertigt. Die Anwendung der L-MAST ist durch selbsterklärende Symbole kinderleicht. Diese Anti-Schock-Hose ist passend sowohl für Kinder als auch Erwachsene. Durch ein sehr geringes Gewicht und ein sehr kleines Packmaß ist diese Anti-Schock-Hose ideal für die Luftrettung. Lieferbar in schwarz

Maße: 38 x 28 x 15 cm (gepackt)

Gewicht: 1,5 kg

NSN: 6515-17-112-7790

Typ	VE	REF	Preis VE
Lifeguard Anti-Schock-Hose, inkl. Tasche	1 Stück	N5 31801	



LIFEGUARD LTD STRECKSCHIENE

Die LTD ist eine hochwertige Streckeschiene, die zum einen schmerzlindernd bei Frakturen wirkt und zudem verhindert, dass die Fraktur weitere Gefäß- und Nervenverletzungen zur Folge hat. Inklusive Anleitung und Tasche.

- Leicht, platzsparend verpackt
- Unter und über MAST einsetzbar
- Bein muss zum Anlegen nicht angehoben werden
- Schienung Humerusfraktur möglich

Typ	VE	REF	Preis VE
LTD Streckeschiene	1 Stück	N7 3000BK	





LEICHENHÜLLE ECO

Blickdichter Leichensack, wasser- und reißfest, mit eingeschweißtem Polyester-Reißverschluss, biologisch abbaubar. Die Hülle ersetzt kein Transportgerät.

Farbe: weiß
 Materialstärke: 0,16 mm
 Maße: L 2400 x B 900 mm

Typ	VE	REF	Preis VE
Leichenhülle ECO	1 Stück	N6 1102	



LEICHENHÜLLE STANDARD

Leichensack mit doppeltem Rundumverschluss in C-Form, verstärkter Boden mit 4 Griffen, Tragkraft bei richtiger Handhabung bis 180 kg (Der Leichensack ersetzt kein Transportgerät); verbrennbar nach VDI 3891, desinfektionsbeständig und flüssigkeitsdicht sowie bedingt gasdicht.

Farbe: schwarz
 Materialstärke: 0,18 mm
 Maße: L 2340 x B 900 mm

Typ	VE	REF	Preis VE
Leichenhülle Standard	1 Stück	N6 1104	



LEICHENTRANSPORT-/ BERGUNGSHÜLLE

Blauer Transport-Leichensack aus Vinyl mit doppeltem Polyesterreißverschluss an drei Seiten und 6 Tragegriffen. Dank seiner besonderen Strapazierfähigkeit besonders für Notdienste, bei Unfällen und in ähnlichen Situationen geeignet.

Farbe: blau
 Materialstärke: 0,40 mm
 Maße: L 2150 x B 900 mm

Typ	VE	REF	Preis VE
Leichentransport-, Bergungshülle	1 Stück	N6 1105	



SIMU-SEAL ÜBUNGS-CHEST SEAL

Die Simu-Seals wurden konzipiert, um eine realistische Verwundetenversorgung im taktischen Bereich kostengünstig und ohne unnötigen Schmerz für den Darsteller üben zu können. Daher besitzt das Simu-Seal im Vergleich zu einem echten Chest Seal eine verminderte Klebewirkung. Um den Umgang mit Chest Seals schon beim Auspacken so realistisch wie möglich üben zu können, gibt es die Simu-Seals in Einzelpackungen sowie Doppelpackungen. Bei Übungen an Puppen können die Simu-Seals mehrmals verwendet werden, hierzu lässt sich die Verpackung wieder verschließen.

Typ	VE	REF	Preis VE
Einzelpackung	1 Packung	N7 1167	
Doppelpackung	1 Packung	N7 1168	



LIFEGUARD KOMPRIMIERTE GAZE, MULLBINDEN UNSTERIL

Weiß, mit Z-Faltung, 6-lagig, 10 cm x 3,75 m
Vakuumverpackt, unsteril – nur zu Trainingszwecken.

Typ	VE	REF	Preis VE
unsteril *	1 Stück	J8 1000	

* kein Medizinprodukt



HEMCON CHITOGAUZE TRAINER

HemCon ChitoGauze Trainer dient dem Training zum Einsatz der HemCon ChitoGauze Bandagen.

Typ	VE	REF	Preis VE
HemCon ChitoGauze Trainer	1 Stück	N7 308	

WOUND PACKING TRAINER

Dieser realistische Wound Packing Trainer eignet sich hervorragend für das Notfalltraining und das Simulations-Patienten-Programm (SPP).

Dargestellt ist eine realistische anatomische Schusswunde eines großen Kalibers (von Experten geprüft) mit Blutungsfunktion, ideal zum Trainieren des Woundpacking. Der Trainer ist aus einem hochwertigen und sehr strapazierfähigen Silikon hergestellt. Es können alle hämostatischen Wundauflagen zur Blutstillung verwendet werden. Wir empfehlen für die Verwendung unser auswaschbares Kunstblut (Art.Nr. 7024). Nach Gebrauch ist der Trainer schnell und einfach zu reinigen.

Im Lieferumfang enthalten:

- Wound Packing Trainer (Art.Nr. 7770)
- 250 ml Kunstblut (Art.Nr. 7024)
- Flasche für Kunstblut (Art.Nr. 7770-1)
- Schlauch 80 cm (Art.Nr. 7770-2)
- Kunststoffwanne (Art.Nr. 7770-3)

Größe: 12,5 x 10 x 5 cm

Gewicht: 1 kg



Typ	VE	REF	Preis VE
Wound Packing Trainer	1 Stück	N7 7770	

TRAUMA BEIN TASKTRAINER

Üben Sie Erste-Hilfe-Maßnahmen und versorgen Sie eine größere Blutung mit dem Trauma Leg. Der Trainer stellt ein verletztes Bein mit Risswunde, Einschuss- und Austrittswunde dar. Sie können direkten Druck ausüben, die Wunde mit Gaze abdecken, einen Druckverband anlegen und ein Tourniquet anlegen, um die Blutung wirklich zu stoppen (Tourniquet nicht im Lieferumfang enthalten).

- Hochwertiges Silikon simuliert Weichteilgewebe
- Das Blutungssystem ermöglicht den Fluß von Blut aus den Wunden
- Anlegen eines Tourniquets stoppt die Blutung
- Inklusive simuliertem Blut
- Inklusive Applikationsflasche

Länge: 48 cm

Durchmesser: 18 cm



Typ	VE	REF	Preis VE
Trauma Bein Tasktrainer	1 Stück	N7 X1000	



PFLEGEBEDARF



Gruppe 12

A		Biegbarer Löffel	787	F	
Abdominal postoperativer Stützverband	807	Bleistifthalter	795	Fellstiefel	872
Achselstütze	863	Blockbatterie	800	Fersenpolster	873
Afterreiniger	844	Braunsche-Schienen	875	Fingertrainer	823
Aggregatpumpe Dekubitus	877	Brevetti Strumpf- und Schuhanzieher	793	Fixierungen Arme	875
Akupunkturmodell	814, 816	Brustbandelektroden	801	Flaschenöffner	784, 789
Akupunkturnadeln	813ff	C		Fußnoppentrainer	836
Akupunkturtape	817, 820	Carbon Silikon Plus Elektroden	800	Fußrolle	823
Akupunktur Zubehör	815	Care Plus Allergiebettwäsche	865	Fußsohlen Reiniger	836
Allergiebettwäsche	865	Cool Box	808	Fuß- und Zehenwascher	838
Alltagshilfen	783ff, 795, 797, 859, 862	Crosstape	819	Fußwärmer	872
Anatomische Unterarmstützen	857	D		G	
Antidekubitus Produkte	877	Dauernadeln Akupunktur	815	Gabel	787
Anti-Rutsch-Unterlagen	789f	Deckelöffner	784, 789	Gehgestell	863
Anziehhilfe	792ff	Dekubitus Systeme	877	Gehhilfe	848f, 857, 859, 862f
AQ Strip	819	Derby Gehstock	860	Gehstock	859f
AQ Tape	820	Dong Bang Akupunkturnadeln	813, 815	Gehstockhalter	859
AQ Tape Spezialschere	817	Dong Bang Ohrsamen	815	Gehstütze	857
Aqua Protect Wasserschutzverband	833	Drehkissen	869	Gehstützenpolster	858
Arthrodesenkissen	852	Druckknopfelektroden	800	Gel für Elektroden	801
ASP Nadeln Akupunktur	813	Dusche für Krankenbett	846	Gesäßkissen	879
Aufrichthilfe	868	Duschhocker	830ff	Gittertape	819
Aufstehhilfe Bett	794	Duschklappsitz	830	Glas- und Flaschenhalter	786
Auftritt	835	Duschsicherheitsmatte	837	Gleiter Patientenumlagerung	869
Augentropfen Hilfe	796	Duschstuhl	831f, 834	Gnubbel	862
B		Dycem Folie	789f	Greifhilfe	795, 797
Badeboy	824f	E		Griffpolster	858
Badehocker	834	Easy Grip Besteck	787	Gummsitzring	839, 876
Badematte	836f	Easy Wipe Afterreiniger	844	Gummiwärmflasche	806
Badeschwamm	838	Echtfellartikel	872f	H	
Badesitz	833	Economy Greifhilfe	797	Haarwaschbecken	847
Badewannenbrett	834	Edelstahl Nachtstuhl Einsatz	839	Haarwaschbürste	836
Badewanneneinhängesitz	829	Eierbecher mit Saugnapf	783	Haftbandfixierungen	875
Badewannengriff	828	Einstiegshilfe Badewanne	828, 835	Halbrolle	874
Badewannenlifter	824f	Ein- und Ausstiegshilfe	869	Haltegriff	826ff
Badewannenmatte	837	Eisbeutel	806	Halter Gehstock	859
Badzubehör	829ff, 833f, 838	Eisfuß	859	Handfixierungen	875
Ballschale Gymnastikbälle	822	Eiskompressen	808	Handgriff	827f
Bandagen	804f	Eiswasser	810	Handgriff Theraband	821
Batterien	800	Elektroden	800	Handkitt	821
Bauchlagekissen	876	Elektrodengel	801	Handmassagegerät	802
Beinlagerungsschienen	875	Elektrodenschwämme	801	Handmaster Plus	822
Beinstützen für Rollstuhl	850f	Elektro Wannelifter	824f	Handübungsgeräte	822
Bein- und Rückenkissen	876	E.M.S. Gerät	799	Hautpflege	811f
Bein- und Venenbalsam	812	Ersatzbezug Wandschirm	846	Hirschtalgcreme	812
Besteck	783, 787	Ersatzkabel T.E.N.S. - E.M.S. Geräte	800	Hocker	832
Bett	866f	Esslatz	791	Hüftprotektoren	871
Bett Aufstehhilfe	794	Ess- und Küchenhilfen	783ff, 787	I	
Bett Badewanne	845			Igelbälle	823
Bettgalgen	868			Igelfußrolle	823
Bettleiter	868			Infusionsständer für Rollstühle	850f, 855
Betttisch	864			Inkontinenz Polsterschutz für Rollstühle	853
Bettwäsche	865			Instant Kühlkomresse	808
Bett Zubehör	805, 864				
Bewegungsband	821				
Bidet	842, 844				
Biegbare Gabel	787				

K

Kältespray	810
Kalt-Warm-Kompressen	807, 809
Kalt-Warm-Masken	806
Kartenhalter	795
Keilkissen	852
Kiefernöl Einreibung	810
Kinesiologisches Tape	817, 820
Kirschkernkissen	809
Kissen	878ff
Kissenbezug	865, 879f
Klappgriff	828
Klappsitz Dusche	830
Knetmasse	821
Knork Messer und Gabel	783
Kompressen Kalt-Warm	807
Kompressionsstrumpf Anziehhilfe	792
Kopfbrause	847
Kopfkissen	878
Kopfwashbecken	847
Krankenbettdusche	846
Krücken	857
Krückenkappen	858
Küchenmesser	786
Kühlkoffer	808
Kulihalter	795

L

Lagerungshilfen	874f
Lagerungsschienen	875
Latschenkiefer Einreibung	810
Leichtgewicht Rollator	848
Lifter	824f
Löffel biegsam	787
Lupe	796

M

Magnoflex Magnetfeldtherapie	804f
Manoy Geschirr	785
Massagecreme	811
Massagegerät	802
Massageöl	811
Massagestab	802
Matratzenauflage	872
Medi Cell Dekubitussysteme	877
Medi Cell Plus	877
Medi Flow Dekubitussysteme	877
Modelle Akupunktur	816
Moorpack	809
Moosgummibälle	823
MoveMate Umlagerungshilfe	870
Moxa	813
Multiöffner	789
Muskelstimulationsgeräte	798f

N

Nachtschrank	866
Nachtstuhl Einsatz	839
Nacken- und Knierolle	874
Nadeln Akupunktur	813f
NanoCOMFORT Toilettensitz	841
Nervenstimulationsgeräte	798f
Noppentrainer	836

O

Oberbett-Bezug	865
Ohr Akupunkturmodell	816
Ohr Akupunkturnadeln	813ff
Ohrsamen	815

P

Pain Mate Muskelstimulationsgeräte	798
Parker Artikel	801
Patientendrehscheibe	868
Patientenschutz	791
Pedaltrainer	861
Pflegeartikel	811
Pflegebett	866f
Physiobälle	822
Polsteraufsatz für Toilette	842
Polster für Gehstützen	858
Polsterschutz für Rollstühle	853
Polyfell	872
Postoperativer Stützverband	807
Presse für Tuben	788
Pumpe Wechselluftmatratze	877

R

Rampe Elektromobile	856
Rampe Rollstuhl	855
Regencape	854
Rollator	848f
Rollatorponcho	856
Rollstuhl	850f
Rollstuhlcape	854
Rollstuhlinfusionsständer	850f, 855
Rollstuhlrampensatz	855
Rollstuhlsack	854
Rollstuhltasche	853, 856
Rollstuhlzubehör	850f, 853, 855f
Rückenstütze	868
Rückenstützkeil	874
Rückenwaschgurt	838

S

Savanah Toilettensitz	840
Schaumstoffgriffe	788
Schaumstoffkissen	874
Schaumstoffsitzkissen	852
Scheren	817
Schröpfgläser	816f
Schuhanzieher	795
Schuhfersen Gleitschutz	862
Schüsseln	783
Schutzservietten	791
Schwämme Elektroden	801
Schwerlast Rehaprodukte	848
Scooter Garage	856
Scooter Rampe	856
Seirin Akupunkturnadeln	814
Seiten Greifhilfe	797
Server HD Heavy Duty Rollator	848
Servietten	791
Servocare Rollator	849
Servocare Toilettensitz	841
Servofill Lagerungskissen	878ff
Servogel	801
Servohip Protector	871
Servomobil Rollstuhl	850f
Servoprax Kalt-Warm-Kompressen	807
Servosport Kältespray	810
Servosport Massagecreme	811
Servosport Massageöl	811
Servosport Traumensalbe	811
Sicherheitsbadematte	837
Sicherheitsmatte	837
Sitzkissen	876
Sitzring	839, 876
S-Needle Akupunktur	814
Socken- und Strumpfanziehhilfe	792ff
Spectra Elektrodengel	801
Speise Esslatz	791
Speziialschere AQ Tape	817
Sportgel	812
Stangen-Moxa	813
Stockschlaufe	860
Strongboy Deckelöffner	784
Strumpfanziehhilfe	793
Strumpf- und Schuhanzieher	793
Stützlagerungshilfen	876, 878ff
Stützverband	807

T

Tape	819f
Tasche für Leichtgewicht Rollator	848
Tasche für Rollstuhl	853
Tasche für Servocare Indoor Rollator	849
Teller	784
Tena Artikel	791
T.E.N.S. - E.M.S. Zubehör	800
T.E.N.S. Gerät	798f
Theraband	821
Therapiebälle	822
Therapiekitt	821
Toiletteneimer	839
Toilettengestell	843
Toilettenpolsteraufsatz	842
Toilettenrahmen	843
Toilettensitz	840f
Toilettenstühle	839
Toilettenstuhleinsatz	839
Toilettenzubehör	840, 842f
Trekkingstöcke	861
Tubenpresse	788

U

Umhängelupe	796
Umlagerungshilfen	869f
Unfallschutz	871
Universalhalter	862
Universalkappen Stöcke	858
Universaltisch	864
Unterarmgehstützen	857
U-Pillow Bauchlagekissen	876

V

Vakuumhandpumpe	822, 845
-----------------	----------

W

Wandschirm	846
Wannendrehsitz	829
Wanneneinstiegshilfe	828
Wannengriff	826, 828
Wannenlifter	824f
Wannenmatte	837
Wannenstufe	835
Wärmebalsam	812
Warmhalteteller	784
Wasserschutzverband	833
Weichlagerungshilfen	879f
Wetterschutz	856

X

XXL-Rehaprodukte	848
XXL Rollator	848

Z

Zehenreiniger	838
Zubereitungsbrett	785

DAS GESCHIRR-SET FÜR ALZHEIMER-PATIENTEN:

SICHTBAR MEHR ESSEN UND TRINKEN.

Fast 40 % aller Patienten verlieren im Laufe ihrer Krankheit so stark an Gewicht, dass sich ihr körperlicher Zustand noch zusätzlich verschlechtert. Warum die Betroffenen zu wenig essen bzw. trinken, haben Wissenschaftler der Universität Boston jüngst zum Gegenstand einer umfassenden Studie gemacht. Als besonders aufschlussreich stellte sich dabei das Verhältnis zwischen Nahrungsaufnahme und der verminderten Fähigkeit des Farb- und Kontrasterkennens dar, wie sie für Alzheimer Patienten typisch ist. Essen bzw. Getränke auf dezent gefärbten Behältnissen werden nicht von diesen unterschieden, was dazu führt, dass die Nahrungsaufnahme unterblieb.

Wurden Nahrungsmittel dagegen auf kontraststarkem blauen bzw. rotem Geschirr serviert, zeigten die Patienten eine deutlich gesteigerte Bereitschaft zu essen und zu trinken. Die Nahrungsaufnahme steigerte sich um 24 %. Die Flüssigkeitsaufnahme um gar 84 %.



servocare
NÜTZLICHES FÜR DEN ALLTAG

SERVOCARE SCHÜSSEL AUF SAUGNAPF

Diese Schüssel verfügt über einen Sauguntersatz. Dadurch wird das Wegrutschen verhindert. Der extra hohe Rand und die Tiefe der Schüssel erleichtern die Verwendung von Besteck. Die Speisen können besser auf das Besteck geführt werden. Nicht geeignet für die Mikrowelle und den Geschirrspüler.

Durchmesser: 12 cm

Typ	VE	REF	Preis VE
Schüssel, rot	1 Stück	M1 4249-R	



KNORK

Messer und Gabel vereint

Schneidet bei einer Schaukelbewegung selbst durch Fleisch. Besitzt Finger-Plattform um Druck auszuüben, ist für Links- & Rechtshänder geeignet.

Formschönes Design aus geschmiedetem Stahl.



Typ	VE	REF	Preis VE
Knork	1 Stück	M1 6001-S	



servocare
NÜTZLICHES FÜR DEN ALLTAG

SERVOCARE EIERBECHER MIT SAUGNAPF

Dieser Eierbecher verfügt über einen Saugnapf, dadurch wird das Wegrutschen verhindert. Nicht geeignet für die Mikrowelle und den Geschirrspüler.

Paarweise verpackt.

Typ	VE	REF	Preis VE
Eierbecher, rot	1 Paar	M1 4265-R	



servocare
NÜTZLICHES FÜR DEN ALLTAG

SERVOCARE TELLER MIT INNENRAND UND ANTIRUTSCH-UNTERSEITE

Dieser Teller eignet sich für den einhändigen Gebrauch oder für Personen mit verminderter Koordinationsfähigkeit. Sie können die Speisen mit dem Besteck gegen den hohen Innenrand des Tellers führen, die breite Umrandung erleichtert das Festhalten. Der Teller verfügt über einen Saugnapf, der das ungewollte Wegrutschen des Tellers verhindert. So können Sie Ihre Mahlzeiten problemlos selbstständig einnehmen.



Typ	Durchmesser	VE	REF	Preis VE
Teller mit Innenrand, rot	30 cm	1 Stück	M1 4248-R	



servocare
NÜTZLICHES FÜR DEN ALLTAG

SERVOCARE WARMHALTETELLER MIT DECKEL

Dieser Wasserbehälter hält die Speisen sehr lang warm. Das warme Wasser an einer kleinen Tülle in den Behälter füllen. Lieferung mit Deckel, Wasserbehälter, Verschlusskappe. Die Wassertemperatur darf 90 °C nicht überschreiten. Spülmaschinenfest, nicht mikrowellentauglich. Deckel bis 80 °C Spülmaschinenfest.



Typ	Durchmesser	VE	REF	Preis VE
Warmhalteteller mit Deckel, rot/transparent	21,5 cm	1 Stück	M1 4247-R	



STRONGBOY
der praktische Deckelöffner

Das flexible, reißfeste Edelstahlband wird durch die Schraube am unteren Ende des Griffes angespannt. So können Flaschenverschlüsse, Dosen und Gläser von 20 mm bis 110 mm Ø leicht geöffnet werden.

Typ	VE	REF	Preis VE
Deckelöffner	1 Stück	M1 K28	



ZUBEREITUNGSBRETT MULTI

Erleichtert die Zubereitung von Speisen. Auf dem Brett sind enthalten eine Bürste, Haltestifte aus Metall, eine Klammer, eine Reibebox und eine hohe Eckleiste zur Sicherung der Lebensmittel. Mit 4 rutschfesten Kapfen kann das Zubereitungsbrett während des Gebrauches gesichert positioniert werden.

Abmessungen: 50 x 30 cm
Gewicht: 1700 g

Typ	VE	REF	Preis VE
Zubereitungsbrett Multi	1 Stück	M1 161	



DAS MANOY-GESCHIRR

- Aus kochfestem Melamin
- Behindertengerecht ausgeformt

Typ	Maße	VE	REF	Preis VE
Manoy-Geschirr	280 x 200 mm	1 Stück	M1 K5	



servocare
NÜTZLICHES FÜR DEN ALLTAG

SERVOCARE TELLERRAND

Der Tellerrand hält durch seine federnde Wirkung selbstständig und schließt mit dem Teller durch eine eingearbeitete Rille 100 % ab. So bekommen Sie Speisen mit einer Hand leicht auf den Löffel.

HMV-Gruppe: 02.40.02.4xxx

Durchmesser	Farbe	VE	REF	Preis VE
190 bis 254 mm	weiß / beige	1 Stück	M1 K60	
215 bis 255 mm	transparent	1 Stück	M1 4251	
255 bis 280 mm	transparent	1 Stück	M1 4252	





servocare
NÜTZLICHES FÜR DEN ALLTAG

SERVOCARE GLAS- UND FLASCHENHALTER

Erleichtert das Einklemmen von Gläsern und Flaschen zum leichteren Öffnen. Wird an der Tischkante angeklebmt um ein Verrutschen zu verhindern. V-förmige Aufnahme des Glases oder der Flasche. Mit dem Bauch kann die schiebbare Stange gedrückt werden und hilft somit bei eingeschränkter Funktion der zweiten Hand Glasflaschen/Schraubverschlüsse zu öffnen.

Maße: 33 x 16,5 x 8,1 cm
Gewicht: 640 g



Typ	VE	REF	Preis VE
Glas- und Flaschenhalter	1 Stück	M1 4290	



KÜCHENMESSER SCHMALE KLINGE

Mit schmaler Klinge und abgewinkeltem, vorgeformtem Handgriff, wodurch beim Festhalten weniger Kraft erforderlich ist. Die komfortablen Handgriffe sind mit einer rutschfesten Beschichtung versehen.

Klinge: 206 mm
Gewicht: 112 g



Typ	VE	REF	Preis VE
Küchenmesser	1 Stück	M1 162	



KÜCHENMESSER BREITE KLINGE

Mit breiter Klinge und abgewinkelten, vorgeformten Handgriff, wodurch beim Festhalten weniger Kraft erforderlich ist. Die komfortablen Handgriffe sind mit einer rutschfesten Beschichtung versehen.

Klinge: 196 mm
Gewicht: 122 g



Typ	VE	REF	Preis VE
Küchenmesser	1 Stück	M1 4191	



DIE EASY-GRIP BESTECKE

Dieses Besteck wird in den federleichten, handgeformten Schaumstoffgriff eingesteckt. Die besondere Form erlaubt auch den Arthritisgeplagten das Ein- und Abziehen.

Spülmaschinenfest, leicht und formschön.

Material: rostfreier Stahl

Grifflänge: 115 mm

Durchmesser: 28 mm

Typ	Gewicht	VE	REF	Preis VE
Messer, mit Griff	32 g	1 Stück	M1 5550	
Gabel, mit Griff	32 g	1 Stück	M1 5551	
Löffel, mit Griff	32 g	1 Stück	M1 5552	
Teelöffel, mit Griff	32 g	1 Stück	M1 5553	

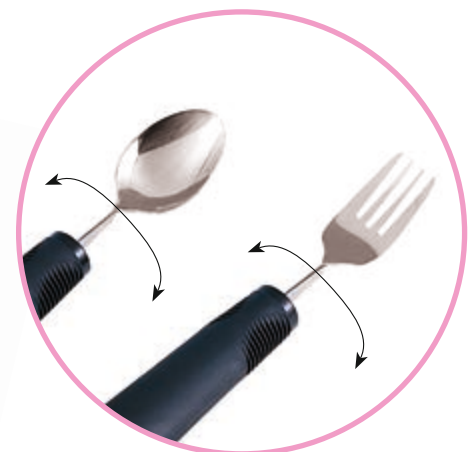

servocare
NÜTZLICHES FÜR DEN ALLTAG

SERVOCARE GABEL UND LÖFFEL BIEGBAR

Die Gabel und der Löffel sind leicht nach links oder rechts in verschiedene Stellungen zu verbiegen.

Zum besseren Halten besitzen sie einen weichen, dicken Griff.

HMV-Gruppe: 02.40.02.0xxx

Typ	Länge	Gewicht	VE	REF	Preis VE
Gabel	205 mm	80 g	1 Stück	M1 4295	
Löffel	205 mm	80 g	1 Stück	M1 4291	

GESCHLOSSENE SCHAUMGUMMISCHLÄUCHE

Einsetzbar für die Selbsterstellung von Griffen für Instrumente, Werkzeuge, Bestecke etc.

Für Personen mit Mangelkoordination oder Greifeinschränkungen. Spülmaschinenfest. In der Packung sind jeweils 2 Stück in beige, blau und rot. Die Schläuche können nach Wunsch zurechtgeschnitten werden.

HMV-Gruppe: 02.40.02.0xxx



Außen-Ø	Innen-Ø	Länge	VE	REF	Preis VE
25 - 29 mm	6 - 20 mm	30 cm	6 Rollen	M1 6111	

DER PRAKTISCHE SCHAUMSTOFF-SCHLAUCH

Ist ideal für das Selbsterstellen von Griffen bei Instrumenten, Werkzeugen, Bestecken, etc.

Der Spezialschlauch nimmt kein Wasser auf und kann beliebig zurechtgeschnitten werden. Das Material ist mittelweich und ergibt einen angenehmen, hautsympathischen Handgriff. Mit geringem Durchmesser speziell für Kinderhände.

Farbe: weiß



Außen-Ø	Innen-Ø	Länge	HMV	VE	REF	Preis VE
19 mm	6 mm	1 m	02.40.02.0004	1 Stück	M1 M65	
31 mm	6 mm	1 m	02.40.02.0004	1 Stück	M1 M59	
31 mm	9 mm	1 m	02.40.02.0004	1 Stück	M1 M60	
31 mm	12 mm	1 m	02.40.02.0004	1 Stück	M1 M61	



servocare
NÜTZLICHES FÜR DEN ALLTAG

SERVOCARE TUBENPRESSE

Zur einhändigen Bedienung von Tuben wie Zahnpasta, Creme etc. um ein restloses Entleeren zu ermöglichen. Mit 3 Saugfüßen am Waschbeckenrand zu fixieren und durch die Drehschraube an der Seite einhändig optimal zu entleeren.

Durchmesser: 5,5 cm

Höhe: 4,4 cm

Gewicht: 27 g

Typ	VE	REF	Preis VE
Tubenpresse	1 Stück	M1 4211	



servocare
NÜTZLICHES FÜR DEN ALLTAG

SERVOCARE MULTIÖFFNER
Mit diesem praktischen Multiöffner aus festem Kunststoff können Sie Dosen, Flaschen mit Drehverschlüssen, aber auch Flaschen mit Kronverschlüssen spielend leicht öffnen.



Typ	VE	REF	Preis VE
Multiöffner	1 Stück	M1 4289	



servocare
NÜTZLICHES FÜR DEN ALLTAG

SERVOCARE MULTI-FLASCHENÖFFNER
Um wiederverschließbare Flaschendeckel, Dosendeckel zu öffnen wie auch ziehbare Dosendeckel abzuziehen. Der schlüsselartige Plastiköffner hat einen ergonomischen Griff und verstärkt Ihre Handkraft deutlich.
Maße: 20,5 x 5 x 4,2 cm
Gewicht: 67 g



Typ	VE	REF	Preis VE
Multi-Flaschenöffner	1 Stück	M1 4287	



DYCEM-UNTERLAGEN

Da rutscht nichts mehr!

Dycem ist ein patentiertes Material aus PVC, welches hervorragende Anti-Rutscheigenschaften auf beiden Seiten zeigt. Dycem muß saubergehalten werden, um die hervorragenden Hafteigenschaften zu halten und sollte ab und zu in warmem Seifenwasser ausgewaschen werden. Waschbar, leicht zu reinigen. Eine feste kräftige Qualität mit dem bekannten Anti-Rutsch-Effekt.



Typ	Farbe	Maße	HMV	VE	REF	Preis VE
rund	blau	140 mm Ø	02.40.03.0011	1 Stück	M1 K115	
rund	blau	190 mm Ø	02.40.03.0011	1 Stück	M1 K122	
rechteckig	blau	250 x 185 mm	02.40.03.0010	1 Stück	M1 K124	
rechteckig	blau	350 x 250 mm	02.40.03.0010	1 Stück	M1 K127	
rechteckig	blau	450 x 380 mm	02.40.03.0010	1 Stück	M1 K132B	

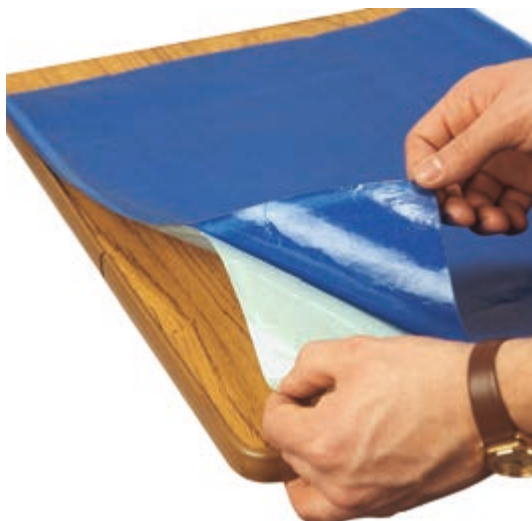

DYCEM-FOLIE

Selbstklebend

Dycem ist ein patentiertes Material aus PVC, welches hervorragende Anti-Rutschigenschaften hat. Ideal zum Beschichten von Unterlagen, Schreibtischen, Schubladen ect. Ideal auch für jedes Küchenfach oder Werkzeugschrank.

HMV-Gruppe: 02.40.03.0xxx

Typ	Farbe	Maße	VE	REF	Preis VE
Folie	blau	400 x 900 mm	1 Stück	M1 6852	



DYCEM-FOLIE AUF DER ROLLE

zum Selbstschneiden

Dünnere Qualität, besonders praktisch und preiswert!

HMV-Gruppe: 02.40.03.0xxx

Maße	Farbe	VE	REF	Preis VE
200 mm x 2 m lang	blau	1 Rolle	M1 K125	
200 mm x 9 m lang	blau	1 Rolle	M1 K119	
400 mm x 2 m lang	blau	1 Rolle	M1 K123	
400 mm x 9 m lang	blau	1 Rolle	M1 K120	



DYCEM-HAFTSTREIFEN

Selbstklebend

Zum Aufkleben auf Dinge, die nicht wegrutschen sollen.

HMV-Gruppe: 02.40.03.0xxx

Typ	Maße	VE	REF	Preis VE
Haftstreifen	3 x 40 cm	3 Streifen	M1 6850	



servocare

NÜTZLICHES FÜR DEN ALLTAG

SERVOCARE ESSSLATZ

Mit Krümelfach und Velcro-Halsverschluß

100 % Baumwolle, mit integriertem Nässeschutz und knöpfbarem Krümelfach. Blaues Schottenmuster.

Pflegehinweis

Washbar: bis 60 °C

Trocknergeeignet: bis 75 °C

Typ	Maße	VE	REF	Preis VE
Esslatz	45 x 90 cm	1 Stück	M1 6800	



TEMDEX SCHUTZLÄTZCHEN MIT KRÜMELTASCHE

Fällt die Nahrungsaufnahme schwer oder wird Hilfe beim Essen benötigt, ist ein Kleidungsschutz angebracht. Dieser verhindert, dass es durch Tropfen oder Kleckern zu einer Verschmutzung der Patientenkleidung kommt. Der Kleidungsschutz besteht aus saugstarkem Tissue, welches mit einer PE-Folie verstärkt ist und so das Durchnässen auf die Kleidung verhindert. Durch die integrierte Krümeltasche werden auch kleinste Essensreste sicher aufgenommen.

Karton: 4 Packungen à 125 Lätzchen

Typ	Maße	Farbe	VE	REF	Preis VE
Schutzlatz mit Krümeltasche, 1-lagig, PE	37 x 66 cm	weiß	500 Stück	J2 112	



TENA BIB PATIENTEN-SCHUTZSERVIETTE

Schutzservietten aus Zellstoff/Polyethylen mit Auffangtasche und Fixierbändern. Flüssigkeitsabsorbierende und feuchtigkeitsundurchlässige Kombinationsserviette.

Größe	Maße	UK	VE	REF	Preis VE
S/M	37 x 48 cm	6 x 150 Stück	150 Stück	K7 720511	
M/L	37 x 68 cm	6 x 150 Stück	150 Stück	K7 720611	





AN- UND AUSZIEHHILFE FÜR KOMPRESSIONSSTRÜMPFE

Diese Anziehhilfe ist hervorragend zum Anziehen von Kompressionsstrümpfen, aber auch für alle anderen Socken und Strümpfe geeignet. Einfache Anwendung durch Hilfs- und Pflegepersonal auch bei Bettlägrigkeit.

Die Anziehhilfe ist auch mit 2 seitlich angebrachten Stangen mit Handgriffen erhältlich. Somit wird das Anziehen für bewegungseingeschränkte Personen noch einfacher. Sie können die Anziehhilfe auch als praktische Ausziehhilfe benutzen:

Einfach den angezogenen Strumpf von oben über das Halbrohr streifen, mit den Handgriffen die Stangen mit den daran befindlichen Haltebacken gegen das Halbrohr drücken, Fuß nach oben ziehen und die Anziehhilfe nach unten drücken.

HMV-Gruppe: 02.40.01.3xxx

Typ	VE	REF	Preis VE
Strumpfan-/ausziehhilfe, ohne Haltestangen/Griffe	1 Stück	M1 5700	
Strumpfan-/ausziehhilfe, mit Haltestangen/Griffen	1 Stück	M1 5750	



servocare

NÜTZLICHES FÜR DEN ALLTAG

SERVOCARE SOCKEN- UND STRUMPFANZIEHHILFE DRAHTGESTELL

Diese Anziehhilfe, bestehend aus weiß beschichtetem Drahtgestell, ist durch seine beiden ausklappbaren seitlichen Griffe ideal für Personen mit beschränkter Reichweite der Hände geeignet. Die Konstruktion bietet eine hervorragende Führung der Füße und erleichtert somit das Anziehen von Socken und Strümpfen.

Höhe: 310 mm

Höhe ausgeklappt: 560 mm

Breite: 205 mm

HMV-Gruppe: 02.40.01.2xxx

Typ	VE	REF	Preis VE
Strumpfanziehhilfe	1 Stück	M1 4653	



servocare

NÜTZLICHES FÜR DEN ALLTAG

SERVOCARE ANZIEHHILFE FÜR KOMPRESSIONSSTRÜMPFE

Ohne Anstrengung, ohne fremde Hilfe!

- Problemlos über die „kritischen“ Bereiche Ferse und Spann ziehen
- Mehr Unabhängigkeit im Alltag

Höhe: 34,5 cm

Standfläche: 20,5 x 17,2 cm

Typ	HMV	VE	REF	Preis VE
Anziehhilfe für Kompressionsstrümpfe	02.40.01.0900	1 Stück	M1 92231	





servocare
NÜTZLICHES FÜR DEN ALLTAG

SERVOCARE SOCKEN- UND STRUMPFANZIEHHILFE

Aus flexiblem Kunststoff mit einem Frottéeüberzug, damit Socken oder Strümpfe gut anhaften. Innen mit einem Nylonbezug, damit der Fuß besser hineingleiten kann. Bereits bei der ersten Benutzung werden Sie feststellen, wie einfach es geht: Strumpf aufrollen, Fuß hineinstecken und an den beiden Bändern ziehen. Eine praktische, angenehme Anziehhilfe - mit waschbarem Überzug.

HMV-Gruppe: 02.40.01.2xxx



Typ	VE	REF	Preis VE
Anziehhilfe	1 Stück	M1 73852	

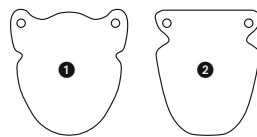

servocare
NÜTZLICHES FÜR DEN ALLTAG

SERVOCARE STRUMPFHELPER

Diese Anziehhilfe aus weichem PVC hat Einkerbungen am oberen Rand, die den Strumpf beim Anziehen sicher halten. Handhabung ganz einfach: Strumpf über den Halter schieben, aufrollen, so dass die Strumpfspitze an den Halter stößt, mit dem Fuß in den Halter schlüpfen und den Halter an beiden Bändern vorsichtig am Bein hochziehen. Aus haltbarem, leicht zu reinigendem Kunststoff hergestellt.



	Typ	HMV	VE	REF	Preis VE
①	Standard	02.40.01.2005	1 Stück	M1 L4	
②	mit Seitenschlitzen	02.40.01.2005	1 Stück	M1 4652	



BREVETTI STRUMPF- UND SCHUHANZIEHER

Dieses Modell ist starr. Hat auf einer Seite einen Schuhanzieher aus ABS-Kunststoff mit Kerbe, welcher das Anziehen von Socken und Schuhen erleichtert. Auf der anderen Seite befindet sich der Halter für das Anziehen von Strümpfen.

HMV-Gruppe: 02.40.01.2xxx



Typ	VE	REF	Preis VE
Strumpf- & Schuhanzieher	1 Stück	M1 L14A	



SOCKEN- UND STRUMPFANZIEHHILFE

Für Personen mit eingeschränkten Bewegungsmöglichkeiten im Rücken-, Hüft- oder Kniebereich. Der Strumpf oder die Socke wird über die Anziehhilfe gezogen und mit Hilfe der Bänder am Bein hochgezogen. Sie ist klein, leicht und einfach zu transportieren.

Bandlänge: 650 mm
 Länge der Hülse: 400 mm
 Gewicht: 96 g
 HMV-Gruppe: 02.40.01.2xxx

Typ	VE	REF	Preis VE
Anziehhilfe	1 Stück	M1 4656	

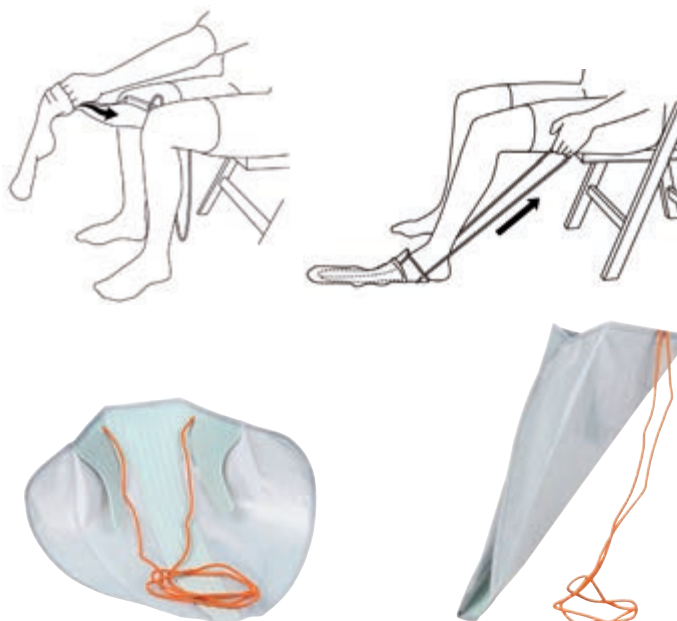

BETT-AUFSTEHHILFE

Diese Aufstehhilfe aus stabilem Stahlrohr wird einfach auf den Lattenrost gelegt und mit Hilfe von robusten Nylongurten festgezurr. So ist sie sicher platziert ohne zu Rutschen oder zu Wackeln. Viele Menschen haben Probleme mit dem Aufstehen. Der spezielle Hand-Haltegriff ist ergonomisch optimal geformt und bietet maximale Sicherheit. Die Aufstehhilfe hilft gleich zweifach:

- Rückenschonendes Aufrichten aus der Sitzposition
- Sicherer Halt beim Aufstehen

Gewicht: 2,25 kg
 Farbe: weiß

Typ	HMV	VE	REF	Preis VE
Bett-Aufstehhilfe	19.40.02.0900	1 Stück	M1 92215	





servocare
NÜTZLICHES FÜR DEN ALLTAG

SERVOCARE SCHUHANZIEHER LANG

Aus Kunststoff

Er gehört eigentlich in jeden Haushalt, um das unnötige Bücken zu ersparen. Besonders aber ist er für den Behinderten wichtig. Er hat einen gebogenen Handgriff zum festen Halten mit Aufhängeloch.

Typ	Länge	VE	REF	Preis VE
Schuhanzieher	40 cm	1 Stück	M1 5110	



servocare
NÜTZLICHES FÜR DEN ALLTAG

SERVOCARE KARTENHALTER

zum Aufstellen

Der Kartenhalter besteht aus durchsichtigem Plexiglas, damit die Sicht auf die Karten nicht eingeschränkt ist. Auch geeignet zum Halten von Notizen, Rezepten oder ähnlichen Dingen. Kippsicherer Stand.

Typ	VE	REF	Preis VE
Kartenhalter	1 Stück	M1 80	



servocare
NÜTZLICHES FÜR DEN ALLTAG

SERVOCARE KARTENHALTER-SET

Optimal für Personen mit Greifschwäche zum Halten des Kartenblattes. Erhältlich im Set mit 4 Stück, farblich sortiert (rot, blau, weiß und gelb).

Maße: 8,6 x 2,6 x 8,2 cm

Gewicht: 100 g

Typ	VE	REF	Preis VE
Kartenhalter-Set, 4-teilig, farblich sortiert	1 Set	M1 6143	



servocare
NÜTZLICHES FÜR DEN ALLTAG

SERVOCARE KULI-/BLEISTIFTHALTER

Ist aus weichem PVC hergestellt und paßt auf die meisten Schreibgeräte.

3 kräftige Kunststoffrippen sorgen für einen sicheren Halt und ermöglichen ein ermüdungsfreies angenehmes Schreiben. Kein Wegrollen mehr.

Typ	HMV	VE	REF	Preis VE
Kuli-/Bleistifthalter	02.40.06.0003	3 Stück	M1 M91	



UNIVERSALLUPE MIT LED-BELEUCHTUNG

Die Linse hat einen komfortablen Durchmesser von 8,5 cm. Auf Knopfdruck beleuchten 6 superhelle, energiesparende LED das Sichtfeld. Eine zusätzliche Lichtquelle, wie z. B. eine Leselampe, wird überflüssig. Die Lupe mit 5-facher Vergrößerung ist nicht nur unentbehrlich, sie hilft auch in vielen Alltagssituationen. Vom Lesen von Kleingedruckten bis zum Entfernen von Splintern. Mit Softgrip Oberfläche. Batterien sind im Lieferumfang nicht enthalten.

Vergrößerung: 5-fach
 Maße: 24 x 11 x 2,5 cm
 Gewicht: 180 g

Typ	HMV	VE	REF	Preis VE
Universallupe mit LED-Beleuchtung	25.21.81.0900	1 Stück	M1 92611	



servocare

NÜTZLICHES FÜR DEN ALLTAG

SERVOCARE UMHÄNGELUPE

Die leichte Umhängelupe hat eine verstellbare Schnur und durch Ihr Gestell steht sie selbstständig vom Körper ab. Ideal für alle Handarbeiten und zum Lesen geeignet. Zusätzlich befindet sich im unteren Teil eine kleine, stark vergrößernde Lupe.

Vergrößerung große Lupe: 2-fach
 Vergrößerung kleine Lupe: 5-fach
 HMV-Gruppe: 25.21.81.5xxx

Typ	Maße	VE	REF	Preis VE
Umhängelupe	21 x 13 x 1,8 cm	1 Stück	M1 6404	



servocare

NÜTZLICHES FÜR DEN ALLTAG

SERVOCARE STANDLUPE

Geeignet zur Vergrößerung Ihrer Bücher, Handarbeiten etc.. Mit zweifacher Vergrößerung. Der Plastikrahmen hat 2 Paar ausklappbare Füße, so dass Ihre Hände frei bleiben können. Wahlweise schwenkbar mit Schrägstellungsbügeln oder in gerader Position nutzbar.

Vergrößerung: 2-fach
 Maße: 28 x 21,5 cm
 Gewicht: 280 g

Typ	HMV	VE	REF	Preis VE
Standlupe	25.21.81.0900	1 Stück	M1 6410	

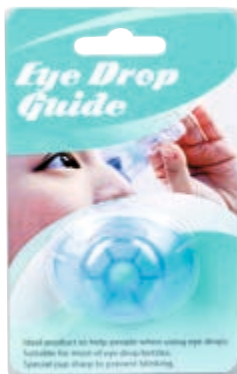

AUGENTROPFEN-HILFE

Das ideale Produkt zur Unterstützung bei der Benutzung von Augentropfen. Geeignet für alle gängigen Augentropfen-Flaschen. Verhindert Blinzeln.

Maße: 4,8 x 3,5 x 3,0 cm
 Gewicht: 3 g

Typ	VE	REF	Preis VE
Augentropfen-Hilfe	1 Stück	M1 4115	



servocare
NÜTZLICHES FÜR DEN ALLTAG

SERVOCARE SEITEN-GREIFHILFE

Für das sichere Erfassen von empfindlichen Tassen, Gläsern etc., gibt es jetzt eine Aluminium Greifhilfe, welche jeweils einen weichen Gummi-Saugnapf auf der Greifklaue hat. Durch das seitliche Greifen können Gläser und ähnliche Dinge leicht erfaßt werden. Keine Schnüre mehr, die Kraft wird direkt vom Handgriff auf eine elastische Metallfeder übertragen.

Typ	Länge	HMV	VE	REF	Preis VE
Greifhilfe Kurz	57 cm	02.04.04.0900	1 Stück	M1 HE1195	
Greifhilfe Mittel	76 cm		1 Stück	M1 8085L	
Greifhilfe Lang	82 cm	02.04.04.0900	1 Stück	M1 8085	



servocare
NÜTZLICHES FÜR DEN ALLTAG

SERVOCARE ECONOMY-GREIFHILFE

Ist aus leichtem, jedoch stabilem Aluminium hergestellt, mit schwarzem Kunststoff-Handgriff und Haken. Der leichtgängige Mechanismus sorgt dafür, daß Sie jederzeit auch schwerere Gegenstände erfassen können.

Komplett mit Magnet am Greifende sowie Haken zum Ziehen, z. B. von Gardinen.

HMV-Gruppe: 02.40.02.1xxx

Typ	Länge	Gewicht	VE	REF	Preis VE
Greifhilfe Lang	82 cm	220 g	1 Stück	M1 303021	



servocare
NÜTZLICHES FÜR DEN ALLTAG

SERVOCARE HANDY-GREIFHILFE ► ECONOMY

Die einfache Version der Pickup-Hilfe. Ihr Handdruck auf die anatomisch geformte Taste wird durch eine stabile Stange, kein Seil, übertragen. Die Greifklaue ist drehbar, hat eine einseitig öffnende gummibeschichtete Klemme mit Magnet und Haken. Ideal zum Aufheben von Abfällen und im Garten.

HMV-Gruppe: 02.40.04.1xxx

Typ	Länge	Gewicht	VE	REF	Preis VE
Lang	76 cm	200 g	1 Stück	M1 8056B	

T.E.N.S. ANALOG



PAINMATE H5 2000 2 KANAL T.E.N.S. ANALOG

Es stehen 3 verschiedene Stimulationsmodi zur Verfügung:

- Burst
- Kontinuierliche Stimulation
- Modulationfrequenz

Wirkt durch die elektrische Nervenstimulation über die Haut und fördert den körpereigenen Substanzaufbau zur Schmerzbekämpfung. Als Heimgerät vom Arzt verordnungsfähig.

Lieferumfang:

- 4 x Elektroden (40 x 40 mm)
- 2 x Elektrokabel
- 1 x 9 Volt Batterie
- 1 x Gerätekofter
- 1 x Gürtelclip

Technische Daten

- Kanäle: 2 getrennt, 2 unabhängige Stromkreise
 - Kurvenform: asymmetrisches Rechteck
 - Frequenz einstellbar: 2 - 150 Hz
 - Impulsweite einstellbar: 30 - 260 μ S
 - Submodulation: M/SD1/SD2, Anti-Gewöhnungseffekt-Regler
 - Batterie: 9 Volt Batterie oder Akku
 - Größe: 70 x 103 x 23,5 mm
 - Gewicht: 115 g (inkl. Batterie)
 - Timer: 15/30/60 Minuten
- HMV-Gruppe: 09.31.01.1xxx

Typ	PZN	VE	REF	Preis VE
Painmate 2000	00348909	1 Stück	H5 2000	



PAINMATE H5 2000-D 2 KANAL T.E.N.S. DIGITAL

Mit dem neuen Anti-Gewöhn Effekt-Regler:

- Mit 2 unabhängig voneinander arbeitenden Stromkreisen
- Fördert körpereigenen Substanzaufbau
- (Endorphine) zur Schmerzbekämpfung
- Ist als Heimgerät vom Arzt verordnungsfähig
- Mit Abdeckklappe für den Intensitätsregler

Lieferumfang:

- 4 x Elektroden (40 x 40 mm)
- 2 x Elektrokabel
- 1 x 9 Volt Batterie
- 1 x Gerätekofter

Technische Daten

- Kanäle: 2 getrennt
 - Kurvenform: asymmetrisches Rechteck
 - Frequenz: 1 - 150 Hz
 - Impulsweite: 30 - 260 μ S
 - Betriebsarten: Konstant/Burst/Modulation
 - Submodulation: M/SD1/SD2, Anti-Gewöhnungseffekt-Regler
 - Batterie: 9 Volt Batterie oder Akku
 - Größe: 60 x 100 x 21 mm
 - Gewicht: 120 g (inkl. Batterie)
 - Timer: ohne
 - Speicher: 999 Stunden
- HMV-Gruppe: 09.31.01.2xxx

Typ	PZN	VE	REF	Preis VE
Painmate 2000-D	16868077	1 Stück	H5 2000-D	



MIT DEM ANTI-GEWÖHNUNGSEFFEKT-REGLER



SERVOCARE T.E.N.S. / E.M.S. KOMBIGERÄT

Kompaktes T.E.N.S. und E.M.S. Gerät mit LCD Display und Bodymap-Guide für vielseitige Anwendungen in Schmerztherapie, Muskelstimulation und Massage. Das T.E.N.S./E.M.S. Kombigerät ist einfach in der Anwendung und vielseitig in seinen Funktionen. 30 unterschiedliche Programme für viele Bereiche der Elektro-Stimulation unterstützen den Anwender in seiner Therapie. Durch die voll digitale Steuerung und die Visualisierung der Therapieareale im Display, werden T.E.N.S.- und E.M.S.-Anwendungen zum Kinderspiel. Zusätzlich stehen dem Anwender zwei manuell anpassbare Programme zur Verfügung.

Ihre Vorteile im Überblick:

- 2 Kanäle (2 oder 4 Elektroden gleichzeitig nutzbar)
- Integrierte Therapiezeit-Aufzeichnung
- Ermöglicht Training und Schmerztherapie auf dem neuesten Stand der Wissenschaft
- 32 Therapieprogramme, davon zwei frei anpassbar
- Handliche Form und stabiles Gehäuse
- Tastatur mit Sperr-Funktion für die sichere Anwendung
- Betrieb über preiswerte AA Batterien (LR6) oder Akkus
- Übersichtliches Display mit Hintergrundbeleuchtung
- Einfache Bedienung mit ausführlicher Bedienungsanleitung
- Pausen-Funktion

Lieferumfang:

- 4 x Elektroden, ca. 40 x 40 mm
- 2 x Elektrodenkabel
- 2 x AA-Batterien, 1,5 V

Technische Daten:

- Kanäle: 2 getrennt, 2 unabhängige Stromkreise
- Stromform: biphasischer Rechteck Impuls
- Puls-Dauer: 50 – 400 µs
- Puls-Frequenz: 1 – 130 Hz
- Therapie-Spannung: max. 65 Volt (bei 500 Ohm)
- Therapie-Leistung: max. 130 mA (bei 500 Ohm)
- Intensität: regelbar von 0 bis 60
- Timer: einstellbar von 5 bis 90 Minuten
- Betrieb bei: 0 °C – 40 °C bei 10 – 93 % relativer Luftfeuchte
- Lagerung bei: -25 °C – 70 °C bei 8 – 93 % relativer Luftfeuchte
- Stromversorgung: 2 x AA Batterien (LR6) oder Akkus
- Gewicht: ca. 157 g (inkl. Batterien)
- Abmessungen: 122 x 59 x 23 mm



Typ	PZN	VE	REF	Preis VE
T.E.N.S./E.M.S.-Gerät	15398008	1 Stück	H5 3510	



T.E.N.S GERÄT TN-20

Das TENS Gerät TN-20 ist einfach und sicher in der Bedienung. Sämtliche Informationen zu den Therapieprogrammen, der Laufzeit und zur Stromstärke werden im LCD-Display angezeigt. Das Gerät verfügt über einen integrierten Timer, eine automatische Abschaltfunktion und einen Therapiespeicher. Für die Therapie stehen drei Betriebsarten (kontinuierlich / burst / modulierte Frequenz- und Impulsbreite) zur Verfügung.

Lieferumfang:

- 2 x Patienten-kabel
- 4 x Klebeelektroden (40 x 40 mm)
- 2 x AA-Batterien, 1,5 V
- 1 x Systemtasche
- 1 x Gebrauchsanweisung

Technische Informationen:

- Stromversorgung: 2 Alkalibatterien 1,5 V
- Leistung: einstellbar von 0-150 mA (bei 500 Ω)
- Frequenz: einstellbar von 1 bis 150 Hz
- Wellenbreite: einstellbar von 50 µs bis 250 µs
- Wellenformen: symmetrisch biphasisch rechteckig und monophasisch rechteckig
- Zeitvorwahl: von 15, 30, 45, 60, 90 Minuten und kontinuierlicher Betrieb
- Systemsperrung zur Verhinderung von unbeabsichtigten Änderungen
- Automatische Abschaltung nach Ablauf der Therapiezeit
- Integrierter Therapiespeicher



Typ	VE	REF	Preis VE
T.E.N.S Gerät TN-20	1 Stück	H5 2300	

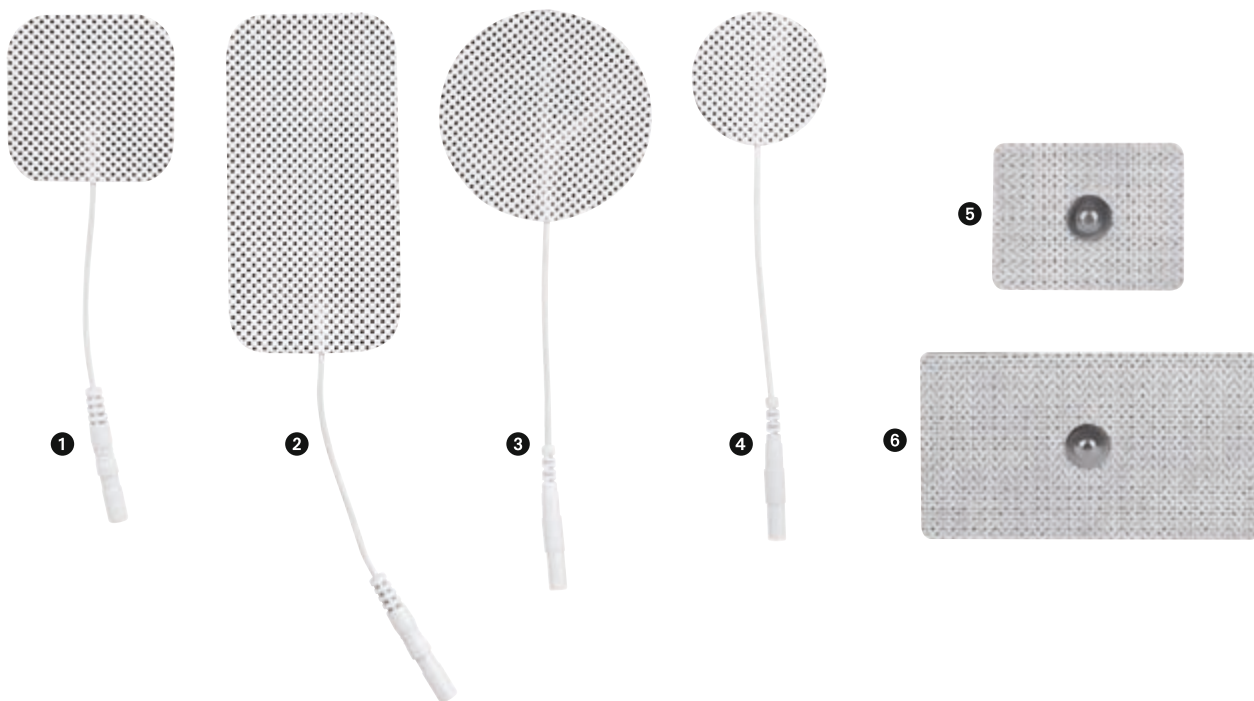

T.E.N.S. - E.M.S. - ELEKTRODEN

Typ	Maße	VE	REF	Preis VE
❶ Carbon Plus Elektroden mit Hydrogel und Anschlusskabel	40 x 40 mm	4 Stück	H5 2006	
❷ Carbon Plus Elektroden mit Hydrogel und Anschlusskabel	40 x 80 mm	4 Stück	H5 2007	
❸ Carbon Plus Elektroden mit Hydrogel und Anschlusskabel	32 mm Ø	4 Stück	H5 2010	
❹ Carbon Plus Elektroden mit Hydrogel und Anschlusskabel	50 mm Ø	4 Stück	H5 200800	
❺ Druckknopfelektroden, selbstklebend ohne Kabelanschluss	40 x 35 mm	4 Stück	H5 1004	
❻ Druckknopfelektroden, selbstklebend ohne Kabelanschluss. 40 x 80 mm	40 x 80 mm	4 Stück	H5 1005	

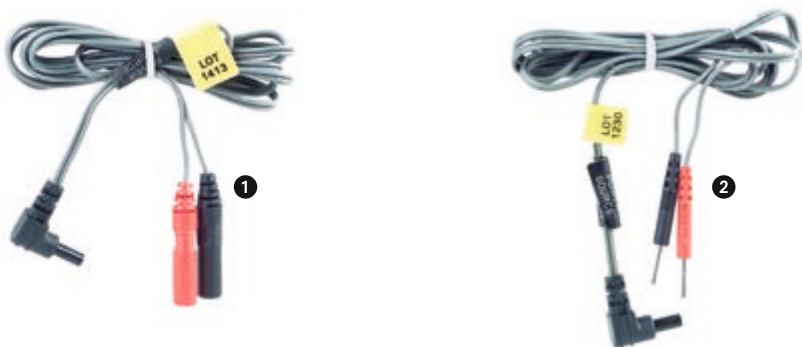

T.E.N.S. - E.M.S. - ERSATZKABEL

Typ	Länge	VE	REF	Preis VE
❶ Ersatzkabel für neue analoge und digitale T.E.N.S./E.M.S.-Geräte	115 cm	1 Stück	H5 2003-D	
❷ Ersatzkabel für digitale T.E.N.S./E.M.S.-Geräte, mit freiliegenden Bananensteckern	115 cm	1 Stück	H5 2004-D	



GREENCELL BLOCKBATTERIE - 9 V

- Hohe Leistung und Kapazität
- Besonders preisgünstig
- Einzeln cellophaniert

Typ	VE	REF	Preis VE
Blockbatterie 9 V, MN 1604	1 Stück	F3 BLOCK	

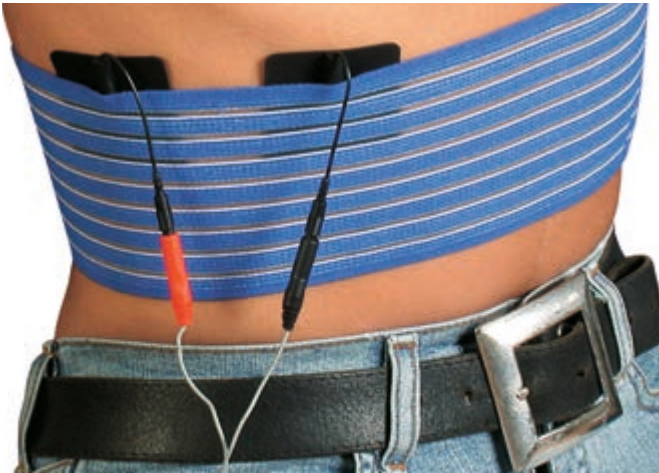

T.E.N.S. - E.M.S. - ELEKTRODENBÄNDER

Klettband-Fixierband zum Fixieren von Dauerelektroden, einzeln.

Typ	VE	REF	Preis VE
Brustband, 8 x 80 cm	1 Stück	H5 9458	



ELEKTRODEN-GEL

Für das Benetzen von Gummi-/Silikonelektroden als Kontaktgel

Typ	UK	VE	REF	Preis VE
250 g Dispenserflasche	60 Stück	1 Stück	H5 03333	
250 g Tube	72 Stück	1 Stück	H5 0409	



SCHWAMMTASCHEN

Für Plastik- und Metallelektroden in der Reizstromtherapie. Mit Schlitz an der kurzen Seite. 20 mm stark.

Größe	Maße	VE	REF	Preis VE
Nr. 2	Außenmaß: 7,5 x 10,5 cm, Elektrodenmaß: 6 x 9 cm	2 Stück	L4 02	
Nr. 3	Außenmaß: 11 x 14 cm, Elektrodenmaß: 9 x 12 cm	2 Stück	L4 03	



SCHWÄMME FÜR REIZSTROMGERÄTE

Passend für Saugglocken, im Polybeutel verpackt. Zum Beispiel für Bosch / Siemens / Nemectrodyn etc.

Typ	Durchmesser	VE	REF	Preis VE
4-Loch	60 mm	10 Stück	L4 4	
6-Loch	88 mm	10 Stück	L4 6	



servocare
NÜTZLICHES FÜR DEN ALLTAG

**SERVOCARE SPEZIAL-MASSAGEGERÄT
zur Nervenstimulation**

Bei der Behandlung von senso-motorischen Defiziten hat sich die Hautstimulation mit verschiedenen Aufsätzen bestens bewährt. Die vibrierenden verschiedenen Aufsätze aktivieren die Nervenbahnen und fördern nach Ansicht von Fachleuten auch die cerebrale Entwicklung, vor allem bei behinderten Kindern. Auch empfehlenswert zur persönlichen Entspannung. Mit 4 verschiedenen Massageaufsätzen für: Gesicht, Kopfhaut, Muskel, Augen. Batteriebetrieben mit 2 'AA' Mignon Zellen, komplett im Karton verpackt.

Typ	VE	REF	Preis VE
Massagegerät, inkl. Batterien	1 Stück	M1 LC10	



MINI-MASSAGESTAB

Dieser kompakte, leistungsstarke Massagestab hat drei Aufsätze zur konzentrierten Massage ausgewählter Bereiche. Kappe kann für Massage von größeren Bereichen aufgesetzt werden. Der batteriebetriebene Massagestab vibriert mit einer Frequenz von ca. 5500 Schwingungen pro Minute. Inkl. Batterie.

Typ	VE	REF	Preis VE
Massagestab	1 Stück	R5 A8111	

MAGNOFLEX®

Die sanfte Naturkraft für ihr Wohlbefinden ohne Risiko und ohne Nebenwirkungen. Zahlreiche Erfahrungsberichte belegen die gute Wirkung ohne Belastung durch Pharmaka und andere Therapien.

Die sanfte Naturkraft gegen Schmerzen

Jetzt aktuell: Magnetfeldtherapie

Untersuchungen beschäftigen sich schon lange mit der Wirkung von Magnetfeldern auf das Wohlbefinden des Menschen. Magnetfelder können bei vielen Beschwerden, wo andere Therapien kaum Besserungen bringen, erfolgreich eingesetzt werden. Dank neuer Werkstoffe und Fertigungstechniken ist es gelungen, in MAGNOFLEX- Artikel Permanentmagnete einzusetzen, deren Kraft tief im Gewebe therapeutische Wirkung erzielen kann. Mit den MAGNOFLEX-Gesundheitsprodukten ist eine Schmerzbehandlung direkt auf den betroffenen Körperstellen, z. B. im HWS-, LWS-, Schulter-, Kniebereich etc., auf natürliche und nebenwirkungsfreie Weise.

Magnoflex Produkteübersicht

- Betteinlage
- Nackenbandage
- Rückenbandage
- Armbandage
- Schulterbandage
- Universalbandage
- Allroundkissen
- Magnoflex®-forte
- Handgelenkbandage
- Fußgelenkbandage
- Nierenbandage



- taubes Gefühl in den Händen
- Gelenkschmerzen
- Durchblutungsstörungen
- Gelenkschmerzen
- Migräne
- Kopfschmerzen
- Schlafstörungen
- Schulderschmerzen
- Rheuma
- Rückenschmerzen
- Wirbelsäulenschmerzen
- Ischiasschmerzen
- Durchblutungsstörungen
- Arthritis
- Wadenkrämpfe
- Gelenkschmerzen
- Schmerzen in den Füßen

MAGNOFLEX®

Die sanfte Naturkraft gegen Schmerzen

Weshalb wirkt Magnoflex:

flexible Dauermagnete mit einem stabilen Magnetfeld aktivieren im Organismus die bioenergetischen Energien und beeinflussen die Zellen positiv. Störfelder durch Verwerfungen im Erdreich, Wasseradern oder elektrische Kraftfelder durch Kabel, Antennen, Beton- und Stahlkonstruktionen verändern das vorhandene Magnetfeld. Empfindliche Menschen reagieren auf gestörte Magnetfelder und erkranken ohne Grund. Durch die Magnete werden im Blut kleine permanent arbeitende Wirbelströme erzeugt. Der Zellstoffwechsel wird angeregt, der Ionenaustausch optimiert, der Abbau von Stoffwechselresten wird angeregt. Die risikolose Magnetfeld-Therapie bringt die Zellen wieder in ein magnetisches Gleichgewicht.

Wir weisen darauf hin, dass keine gesicherten, wissenschaftlichen Bestätigungen für die dargestellte Wirkung der Magnetfeld-Therapie vorliegen. Doch unsere Kunden nutzen die Vorteile seit mehr als 20 Jahren.



Hauptwirkungen der Magnetfeldtherapie

- Aktivierung des Stoffwechsels
- Anregung der Durchblutung
- Veränderung des Kalium-Natrium Antagonismus der Zellmembranen
- Förderung der körpereigenen Abwehr- und Selbstheilkräfte
- Linderung akuter und chronischer Schmerzzustände
- Linderung schmerzhafter Verkrampfungen
- Beschleunigter Abbau krankhafter Flüssigkeitsansammlungen und Schwellungen
- Schnellere Regeneration der Haut
- Harmonisierung des Nervensystems und der Psyche



MAGNOFLEX NIERENBANDAGE

Ideal bei Nierenerkrankungen, Nierensteinen und Verletzungen sowie entsprechenden Schmerzen.

Typ	PZN	VE	REF	Preis VE
1 Nierenbandage	08525707	1 Stück	M1 7013M	

MAGNOFLEX HANDBANDAGE

Bei allen Schmerzzuständen in der Hand, Rheuma und Arthrose, Verstauchungen, Prellungen und Frakturen sowie Narbennekrosen

Typ	PZN	VE	REF	Preis VE
2 Handbandage	01418865	1 Stück	M1 7032M	



MAGNOFLEX HANDGELENKBANDAGE

Ideal bei chronischen Schmerzen im Gelenkbereich, Nachbehandlung von Frakturen, Verstauchungen, Arthrose und Rheuma.

Typ	PZN	VE	REF	Preis VE
3 Handgelenkbandage	01095215	1 Stück	M1 7033M	

MAGNOFLEX ARMBANDAGE

Bei „Tennisarm“, chronischen Schmerzen, Prellungen und Frakturen im Armbereich.

Typ	PZN	VE	REF	Preis VE
4 Armbandage	08525765	1 Stück	M1 7003M	



MAGNOFLEX ELLENBOGENBANDAGE

Bei Muskelschmerzen, Prellungen und Zerrungen, Sportunfällen, „Tennisarm“, rheumatischen Erkrankungen.

Typ	PZN	VE	REF	Preis VE
5 Ellenbogenbandage	01345089	1 Stück	M1 7034	

MAGNOFLEX KNIEBANDAGE

Bei Schmerzen und Arthrosen im Knie, nach Sportverletzungen, Prellungen, Ödemen und Rheumaerkrankungen.

Typ	PZN	VE	REF	Preis VE
6 Kniebandage	08525759	1 Stück	M1 7002	



MAGNOFLEX FUSSGELENKBANDAGE

Bei chronischen Schmerzen im Fußbereich, nach Frakturen, Prellungen und Verletzungen.

Typ	PZN	VE	REF	Preis VE
7 Fußgelenkbandage	01095221	1 Stück	M1 7039	

Besondere Hinweise:
Nicht anzuwenden bei akut entzündlichen Prozessen.
Personen mit Herzschrittmacher sollten MAGNOFLEX nur im Abstand von mindestens 20 cm zum Herzen anwenden.
Die Betteinlage sollte nicht verwendet werden.
Fordern Sie die umfangreiche Lektüre zum Thema MAGNOFLEX an.

MAGNOFLEX®

Die sanfte Naturkraft gegen Schmerzen



MAGNOFLEX BETTEINLAGE

Ideal bei Schlafstörungen und rheumatischen Beschwerden. Verbesserung des Stoffwechsels und Durchblutung.

	Typ	Größe	PZN	VE	REF	Preis VE
1	Betteinlage	190 x 90 cm	08525794	1 Stück	M1 7007	
1	Betteinlage	200 x 90 cm		1 Stück	M1 70071	
1	Betteinlage	200 x 100 cm		1 Stück	M1 70072	

MAGNOFLEX NACKENBANDAGE

Zur Behandlung von Hals- und Nackenschmerzen, Verspannungen, Muskelschmerzen, Kopfschmerzen, Migräne, Rückenschmerzen.

	Typ	PZN	VE	REF	Preis VE
2	Nackenbandage	07379563	1 Stück	M1 7010	



MAGNOFLEX KISSEN

Zur doppelten Anwendung. Tagsüber: bei Verspannungen, im Nackenbereich, Rheuma, Migräne. Nachts: bei Schlafstörungen.

	Typ	PZN	VE	REF	Preis VE
3	Kissen	01345095	1 Stück	M1 7046	

MAGNOFLEX ALLROUNDKISSEN

Bei allen Schmerzen im Rücken- und Nierenbereich, Verspannungen, Durchblutungsmangel, Rheuma, bei Magen- und Darmproblemen, Migräne, Bronchitis oder Asthma.

	Typ	PZN	VE	REF	Preis VE
4	Allroundkissen	08525788	1 Stück	M1 7005	



MAGNOFLEX KOPF- UND AUGENKOMPRESSE

Bei Migräne, Kopfschmerzen, Nasenleiden, Sehstörungen, tränenden Augen und verstopfter Nase, Diabetes.

	Typ	PZN	VE	REF	Preis VE
5	Kopf- und Augenkomresse	01277169	1 Stück	M1 7049	

MAGNOFLEX STIRNBANDBANDAGE

Ideal bei Kopfschmerzen, Migräne, Gefäßverengung, Angstzuständen.

	Typ	PZN	VE	REF	Preis VE
6	Stirnbandbandage	08525771	1 Stück	M1 7004M	



MAGNOFLEX RÜCKENBANDAGE

Bei Rückenschmerzen, Hexenschuß, Wirbelsäulenproblemen, Zerrungen und Bandscheibenproblemen.

	Typ	PZN	VE	REF	Preis VE
7	Rückenbandage	08525742	1 Stück	M1 7001M	

MAGNOFLEX SCHULTERBANDAGE

Bei Schulter- und Armschmerzen, Arthrose im Schulterbereich, Schmerzen nach Operationen und Brüchen im Schulterbereich.

	Typ	PZN	VE	REF	Preis VE
8	Schulterbandage	07379557	1 Stück	M1 7011M	

Besondere Hinweise: Nicht anzuwenden bei akut entzündlichen Prozessen. Personen mit Herzschrittmacher sollten MAGNOFLEX nur im Abstand von mindestens 20 cm zum Herzen anwenden. Die Betteinlage sollte nicht verwendet werden. Fordern Sie die umfangreiche Lektüre zum Thema MAGNOFLEX an.



servocare

NÜTZLICHES FÜR DEN ALLTAG

SERVOCARE GUMMI-WÄRMFLASCHE

Die kräftige Doppellamellen-Qualität, mit Schraubverschluss und Aufhängeöse.

Farbe	Volumen	VE	REF	Preis VE
rot	2 Liter	1 Stück	H7 0701	

servocare

NÜTZLICHES FÜR DEN ALLTAG

SERVOCARE EISBEUTEL

Der altbewährte Eisbeutel hilft bei Kopf-, Zahn- oder Augenschmerzen. Innen mit Gummibeschichtung, außen Stoffgewebe mit Schraubdeckel und Gummidichtung.

Volumen	Durchmesser	VE	REF	Preis VE
1,1 Liter	ca. 21,5 cm	1 Stück	M1 60631	
2 Liter	ca. 26 cm	1 Stück	M1 60632	



KALT-WARM-MASKE

Mit kälte-/wärmespeicherndem Gel. Maske leicht auf die Augenpartie auflegen und diese mit dem Klettverschluss fixieren. Wenden Sie die Maske so lange an, wie Sie es als angenehm empfinden. Bei der Wärmebehandlung die Maske nach Erwärmung gut durchkneten, um die Wärme gleichmäßig zu verteilen. Wichtig: mit großer Gelfläche an den Schläfen, dort wo es darauf ankommt. Billige Brillen beinhalten nur wenig Gel und haben keine Positionierung bis zur Schläfenpartie. Einzeln im Etui verpackt

Farbe	VE	REF	Preis VE
blau	1 Stück	M1 4000	





KALT- /WARMKOMPRESEN

Die preiswerten Mehrfach-Kompressen „Kalt-Warm“ bestehen aus einem mit Gel gefüllten Beutel, welcher Kälte bzw. Wärme speichert. Einfach zu handhaben, besonders preiswert, belastbar sowie lang anhaltende Kälte-/ bzw. Wärmewirkung. Ideal bei Verstauchungen, Zerrungen, Schwellungen, Verbrennung. Bei Fieber, Kopfschmerzen und Blutergüssen anwendbar. Für jeden Bereich gibt es die richtige Größe. Alle einzelne Kompressen werden ohne den abgebildeten Schutzbezug geliefert!!

Gebrauchshinweise

Verwendung als Kältekomresse:

Ca. 2 Stunden ins Gefrierfach legen, danach ist die Komresse einsetzbar. Um Kälteverbrennungen zu vermeiden, sollten Sie zwischen Komresse und Haut ein dünnes Tuch legen, eventuell genügt auch eine dünne Zellstofflage. - Oder verwenden Sie das untenstehende Set.

Verwendung als Wärmekomresse:

Ca. 5 - 10 Minuten in fast kochendes Wasser legen. Auch hier zur Vermeidung von Verbrennungen ein dünnes Tuch oder ein feuchtes Handtuch dazwischenlegen.

Typ	Maße	VE	REF	Preis VE
extra klein	13 x 14 cm	1 Stück	M1 1314	
klein	12 x 29 cm	1 Stück	M1 1328	
mittel	16 x 26 cm	1 Stück	M1 1828	
groß	21 x 38 cm	1 Stück	M1 2240	
extra groß	30 x 40 cm	1 Stück	M1 3040	
Krawatte	7,5 x 35 cm	1 Stück	M1 7530	
Krawatte, lang	7,5 x 52 cm	1 Stück	M1 7550	



KALT- /WARMKOMPRESEN SET

Ideal: 2 Economy Kalt- /Warm-Kompressen mit einem auswechselbaren Frotteebezug und Klettverschluß.

Eine Komresse anlegen, die andere vorkühlen oder erhitzen.

Gebrauchshinweise

Verwendung als Kältekomresse:

Ca. 2 Stunden ins Gefrierfach legen, danach ist die Komresse einsetzbar. Um Kälteverbrennungen zu vermeiden, sollten Sie zwischen Komresse und Haut ein dünnes Tuch legen, eventuell genügt auch eine dünne Zellstofflage.

Verwendung als Wärmekomresse:

Ca. 5 - 10 Minuten in fast kochendes Wasser legen. Auch hier zur Vermeidung von Verbrennungen ein dünnes Tuch oder ein feuchtes Handtuch dazwischenlegen. Nicht in der Mikrowelle erhitzen!

Typ	Maße	VE	REF	Preis VE
extra klein	13 x 14 cm	1 Set	M1 1314SET	
mittel	16 x 26 cm	1 Set	M1 1828SET	





INSTANT-KÜHLKOMPRESSEN

Bei Prellungen, Verstauchungen und Blutergüssen sind Instant-Kühlkompressen am besten geeignet, sofort einsetzbar. Komresse kräftig drücken, so dass die Flüssigkeitskapsel in der Komresse zerbricht. Durch eine chemische Reaktion entsteht sofort Kälte, welche für ca. 30 Minuten anhält. Einwegprodukt.

Typ	Maße	Artikel-Beschreibung	UK	VE	REF	Preis VE
klein	15 x 17 cm	für Wunden und Prellungen	10 Stück	1 Stück	S3 1516	
mittel	15 x 28 cm	für größere Prellungen	6 Stück	1 Stück	S3 1823	



COOL BOX, LEER

Die ideale Kältebox mit schwenkbarem Deckel. Hält den Inhalt für mehr als 8 Stunden kühl. Fassungsvermögen 6,6 Liter.



Typ	VE	REF	Preis VE
Cool Box, leer	1 Stück	S3 25	



KIRSCHKERNKISSEN

Erleben Sie die natürlich heilende Kraft der Kirschkernkissen. Angewandt bei Muskelverspannungen, zur Linderung von Bauchschmerzen oder aber zur Erwärmung kalter Füße, sind diese „trockenen Wärmeflaschen“ ein altbewährtes und immer noch sehr beliebtes Hausmittel. Waschbar bis 30 °C, mikrowellengeeignet, Hülle aus Baumwolle.

Typ	Größe	VE	REF	Preis VE
Kissen	14 x 55 cm	1 Stück	M4 40062	
Kissen	17 x 17 cm	1 Stück	M4 40060	
Kissen	20 x 30 cm	1 Stück	M4 40061	
Kissen	40 x 50 cm	1 Stück	M4 40063	
Nackenkissen	40 x 50 cm	1 Stück	M4 40059	
Nackenhörnchen		1 Stück	M4 40064	



Moorpackungen sind durch ihre Beschaffenheit besonders gut für die Wärmetherapie geeignet

MOORPACKS

Moor besteht aus ca. 80 - 90 % Wasser und der Rest aus pflanzlichen Fasern, welche zusätzlich eine wärmedämmende Eigenschaft besitzen.

Dies führt dazu, dass die gespeicherte Wärme im Wasser sehr stark verzögert abgegeben wird, als dies eine normale Wärmeflasche mit Wasser oder ein Gel einer Komresse vermag.

Für die Wärmetherapie bedeutet dies, das Moor eine besonders sanfte und nachhaltige Wärmewirkung auf den Körper hat. Die Moorpacks bestehen aus feinstem aufbereiteten natürlichen Heilmoor. Durch die hohe Homogenität (Feinheit) des Moores ist auch eine Lagerung der Patienten auf den Kompressen möglich, ohne dass harte Stücke von noch nicht vollständig umgesetztem und verholztem Moor unangenehme Druckstellen auf der Haut verursachen.

Maße	UK	VE	REF	Preis VE
20 x 50 cm	4 Stück	1 Stück	M1 72240	
30 x 40 cm	4 Stück	1 Stück	M1 73040	



MEDISPRAY

MEDISPRAY KÄLTESPRAY

Für das schnelle, gezielte Kühlen bei Prellungen und Verletzungen, ideal für die Erste-Hilfe-Tasche.

Mit hohem Menthol- und Pfefferminzanteil.

Auch als Luftverbesserer einsetzbar!

Typ	PZN	UK	VE	REF	Preis VE
300 ml Spraydose	01476584	12 Stück	1 Stück	H7 05	



servocare

NÜTZLICHES FÜR DEN ALLTAG

SERVOCARE EISWASSER

Bei Prellungen, Verstauchungen etc. empfiehlt sich das Anlegen kühlender Verbände. Servocare Eiswasser mit Zitronenduft und dem besonders hohen Alkoholanteil sorgt für eine angenehme Kühlung mit desinfizierender Wirkung.

Typ	PZN	UK	VE	REF	Preis VE
150 ml Flasche	10985853	100 Stück	1 Stück	S4 5	
500 ml Praxisflasche	05956766	20 Stück	1 Stück	S4 6	



LATSCHENKIEFER MASSAGE-FLUID

Das altbewährte Einreibemittel mit wohltuender Wirkung. Ideal nach Sport, Anstrengungen, Müdigkeit, Bad und Sauna.

Nur zur äusserlichen Anwendung.

Nicht zur Verwendung als Saunaofen-Zusatz bestimmt!

Typ	UK	VE	REF	Preis VE
500 ml Flasche	12 Stück	1 Stück	S1 25	



CHEMOVINE MASSAGEÖL

Für alle Anwender, welche eine ölige Massageflüssigkeit vorziehen. Der hohe Anteil an wertvollen Ölen sorgt für besondere Ergiebigkeit (wichtig beim Preisvergleich!). Gute Hautaufnahme ergibt besondere Geschmeidigkeit beim Massieren. Wasserlöslich und abwaschbar. Neutral im Geruch.

Typ	PZN	UK	VE	REF	Preis VE
500 ml Flasche	05956714	20 Stück	1 Stück	S4 25	
5 Liter Kanister		4 Stück	1 Stück	S4 25000	



CHEMOTHERM MASSAGE-ÖL

Zum schnellen Aufwärmen der Hautoberfläche vor dem Sport und Spiel. Angereichert mit Menthol, Eukalyptus und Fichtennadelöl bewirkt diese Creme eine angenehme Erwärmung durch die angeregte Durchblutung. Keine Hautirritation, wasserlöslich, keine Flecken.

Typ	PZN	UK	VE	REF	Preis VE
500 ml Flasche	05956789	20 Stück	1 Stück	S4 35	



CHEMODOL MASSAGECREME FLÜSSIG

Die milde, weiße Creme mit hohem Anteil an wertvollen Ölen ist besonders ergiebig. Leicht einzureiben, wird von der Haut optimal aufgenommen. Mit Wasser abwaschbar, keine Fleckenbildung. Angenehm im Geruch.

Typ	PZN	UK	VE	REF	Preis VE
500 ml Flasche	05956660	20 Stück	1 Stück	S4 15	
5 Liter Kanister		4 Stück	1 Stück	S4 5000	



CHEMODIS TRAUMENSALBE

Besonders geeignet für die starke Erwärmung und Durchblutungsförderung der Haut. Auch ideal vor den sportlichen Aktivitäten aufzutragen, um die Muskeln zu lockern.

Typ	PZN	VE	REF	Preis VE
Hot				
150 ml Dose	05956737	1 Stück	S4 4150	
350 ml Dose		1 Stück	S4 45350	
Medium				
150 ml Dose		1 Stück	S4 150	
350 ml Dose		1 Stück	S4 350	



RÜWO SPORT-GEL

- Lindert Schmerzen
- Wirkt entzündungshemmend
- Löst Verspannungen
- Bietet exzellente Kühlleistung
- Juckreizstillend
- Mit japanischem Minzöl, Arnika und Echinacea
- Auch für Sport und Freizeit

Typ	VE	REF	Preis VE
Tube, 100 ml	1 Stück	T1 23171	
Tube, 200 ml	1 Stück	T1 23172	
Dose inkl. Pumpspender, 1000 ml	1 Stück	T1 23174	



RÜWO WÄRMEBALSAM

- Wärmt und entspannt
- Mit Capsicum
- Pflegt und schützt die Haut
- Für Sport und Freizeit
- Für die Massage
- Als Balsam, verringert die Reibung

Typ	VE	REF	Preis VE
Tube, 50 ml	1 Stück	T1 23177	



RÜWO HIRSCHTALGCREME

- Pflegt stark beanspruchte Haut
- Bewirkt anhaltendes samtiges Hautgefühl
- Beugt Druck- und Scheuerstellen vor
- Verringert Schwielen und Hornhaut
- Ideal auch zur Dekubitusprophylaxe

Typ	VE	REF	Preis VE
Tube, 100 ml	1 Stück	T1 23312	



RÜWO BEIN UND VENEN BALSAM

- Kühlt und erfrischt
- Entspannt müde Beine
- Pflegt und schützt die Haut
- Mit Aloe Vera und Rosskastanie
- Für zu Hause und unterwegs

Typ	VE	REF	Preis VE
Tube, 100 ml	1 Stück	T1 23325	

OHR-AKUPUNKTUR DAUERNADELN ASP

Diese sterile Vorrichtung zur einmaligen Benutzung ermöglicht es, eine winzigkleine, rostfreie Stahlnadel am aurikularen Akupunkturpunkt zu implantieren. Dieses Implantat bleibt mehrere Tage dort und erbringt so eine dauerhafte Stimulierung.

Die ASP-Nadel besteht aus drei Teilen:

- Das Injektionsinstrument aus med. Plastikmaterial, das in seinem Unterteil die Nadel enthält und im Oberteil den Magneten. Dieses Injektionsinstrument garantiert eine sehr große Präzision und ein leichtes Anbringen.
- Die medizinische Stahlnadel hat eine besonders ausgearbeitete Form, um sich mehrere Tage lang nicht zu verlagern, ohne ganz in das Gewebe einzudringen.



- Der bipolare Magnet, dem eine Rotation in der Nähe der Nadel mitgeteilt wird, erzeugt einen Mikrostrom, der die Stimulierung reaktiviert. So kann der Patient mehrmals am Tage die A.S.P. stimulieren.
- Hauptsächliche Indikationen:
- Dauernde Schmerzen
- Chronische Funktionsstörungen
- Gewöhnungsbeschwerden
- Psychische Störungen
- Metabolismusstörungen

OHR AKUPUNKTUR DAUERNADELN ASP

Sterile Ohr-Akupunkturadeln inkl. Pflasterstreifen.

Typ	VE	REF	Preis VE
ASP Akupunkturadeln	200 Stück	S2 ASP	

OHR AKUPUNKTUR DAUERNADELN ASP GOLD

Für eine noch bessere elektrische Übertragung und Stimulation.

Typ	VE	REF	Preis VE
ASP Akupunkturadeln, Gold	200 Stück	S2 6012	



STANGEN-MOXA

Zur Wärmetherapie.

Mit Rauch- und Geruchsentwicklung.

Typ	VE	REF	Preis VE
Stangenmoxa	10 Stück	S8 10SM	

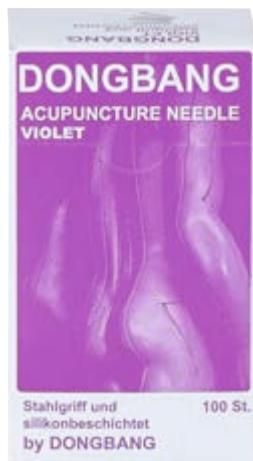

DONGBANG AKUPUNKTURNADELN MIT STAHLGRIFF

Mit Silikonbeschichtung, einzeln geblistert

Größe	Farbcode	VE	REF	Preis VE
0,20 x 15 mm	violett	100 Stück	S8 DV2015	
0,22 x 13 mm	violett	100 Stück	S8 DV2213	
0,22 x 25 mm	violett	100 Stück	S8 DV2225	
0,25 x 25 mm	violett	100 Stück	S8 DV2525	
0,25 x 40 mm	violett	100 Stück	S8 DV2540	
0,30 x 15 mm	violett	100 Stück	S8 DV3015	
0,30 x 30 mm	violett	100 Stück	S8 DV3030	
0,30 x 50 mm	violett	100 Stück	S8 DV3050	
0,30 x 60 mm	violett	100 Stück	S8 DV3060	



DONGBANG AKUPUNKTURNADELN MIT KUNSTSTOFFGRIFF

In der praktischen Spenderbox.

Mit Silikonbeschichtung, leicht gleitend für eine fast schmerzlose Akupunktur.

Größe	Farbcode	VE	REF	Preis VE
0,20 x 15 mm	hellblau	100 Stück	S8 KS2015	
0,25 x 25 mm	violett	100 Stück	S8 KS2525	
0,25 x 40 mm	violett	100 Stück	S8 KS2540	
0,30 x 30 mm	ocker	100 Stück	S8 KS3030	
0,30 x 50 mm	ocker	100 Stück	S8 KS3050	

ORIGINAL SEIRIN AKUPUNKTURNADELN

Höchste Qualität, seit vielen Jahren bewährt. Seirin = Ein Sinnbild für eine optimale Akupunktur. Dreifach geschliffene Nadelspitzen, jede einzelne Nadel wird geprüft, Elektrolytische Reinigung, EO-Gas sterilisiert.



SEIRIN AKUPUNKTURNADELN TYP B

Aus rostfreiem Stahl, silikonisiert, mit geformten Kunststoffgriff für den optimalen Griff. Die neue SEIRIN B-Typ Nadel ist die Weiterentwicklung der beliebten B-Typ Akupunkturadel mit innovativen Verbesserungen. Durch die neue Wellung des Griffes erhalten Sie eine bessere Haftung. Die Farben des neuen Griffes sind jetzt noch leuchtender und kräftiger. Einem Übersehen einer Nadel am Ende der Behandlung wird effektiv vorgebeugt.

Größe	Farbcode	PZN	VE	REF	Preis VE
Nr. 1 (0,16 x 15 mm)	rot		100 Stück	S2 1615B	
Nr. 3 (0,20 x 15 mm)	hellblau	04935294	100 Stück	S2 3B	
Nr. 5 (0,25 x 40 mm)	lila	04941656	100 Stück	S2 5B	
Nr. 8 (0,30 x 30 mm)	braun	04942408	100 Stück	S2 8UB	
Nr. 8 (0,30 x 50 mm)	braun	04947268	100 Stück	S2 8B	
Nr. 10 (0,35 x 50 mm)	schwarz	03637092	100 Stück	S2 10B	

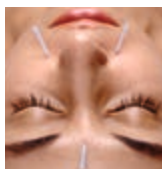

SEIRIN AKUPUNKTURNADELN TYP J

(BISHER TYP C)

Die bewährte Nadel mit Führungsröhrchen und anatomisch geformten Kunststoffgriff, silikonbeschichtet für ein schmerzfreies Eindringen.

Größe	Farbcode	VE	REF	Preis VE
Nr. 1 (0,14 x 15 mm)	hellgrün	100 Stück	S2 1415C	
Nr. 1 (0,14 x 30 mm)	hellgrün	100 Stück	S2 1430C	
Nr. 1 (0,16 x 15 mm)	rot	100 Stück	S2 1615C	
Nr. 1 (0,16 x 30 mm)	rot	100 Stück	S2 1C	
Nr. 2 (0,12 x 15 mm)	dunkelgrün	100 Stück	S2 1215C	
Nr. 2 (0,12 x 30 mm)	grün	100 Stück	S2 2C	
Nr. 2 (0,18 x 30 mm)	elfenbein	100 Stück	S2 200C	
Nr. 3 (0,20 x 30 mm)	blau	100 Stück	S2 3C	
Nr. 3 (0,20 x 40 mm)	blau	100 Stück	S2 300C	
Nr. 5 (0,25 x 30 mm)	violett	100 Stück	S2 500C	
Nr. 5 (0,25 x 40 mm)	violett	100 Stück	S2 5C	
Nr. 8 (0,30 x 30 mm)	braun	100 Stück	S2 3030C	
Nr. 8 (0,30 x 50 mm)	braun	100 Stück	S2 8C	



SEIRIN LANGZEITNADELN PYONEX NEW

Mit farbigem, atmungsaktiven Pflaster für die dauerhafte Fixierung am Körper oder am Ohr. Ideal für die Verwendung bei Kindern oder bei Personen mit sensibler Haut.

Größe	Farbcode	VE	REF	Preis VE
0,11 x 0,3 mm	orange	100 Stück	S2 PN-0	
0,15 x 0,6 mm	gelb	100 Stück	S2 PN-1	
0,17 x 0,9 mm	grün	100 Stück	S2 PN-2	
0,20 x 1,2 mm	blau	100 Stück	S2 PN-3	
0,20 x 1,5 mm	rosa	100 Stück	S2 PN-4	



S-NEEDLE AKUPUNKTURNADELN, TYP B, OHNE FÜHRUNGSRÖHRCHEN

Spitzennadel aus korrosionsfreiem, medizinischem Stahl mit farbigen Kunststoffgriffen mit der bewährten einstichfreundlichen Spitzegeometrie und noch besserer Schaftoberfläche (mehrfach poliert).

Zusätzlich sorgt eine hochwertige Oberflächenbeschichtung, die speziell für medizinische Instrumente entwickelt wurde, für besonders gute Stich- und Gleiteigenschaften, die den Einstich nahezu schmerzfrei macht.

Größe	Hersteller-Nr.	VE	REF	Preis VE
Nr. 3 (0,20 x 15 mm)		100 Stück	S2 S-3B	
Nr. 5 (0,25 x 40 mm)		100 Stück	S2 S-5B	
Nr. 8 (0,30 x 30 mm)	ASI A000651	100 Stück	S2 S-8UB	
Nr. 8 (0,30 x 50 mm)		100 Stück	S2 S-8B	





OHR DAUERNADELN

Isolierte Nadelbasis. Pflastermaterial besonders hautverträglich, atmungsaktiv und duschfest. Steril verpackt

Größe	VE	REF	Preis VE
0,25 x 1,5 mm	100 Stück	S8 2515	
0,25 x 1,0 mm	100 Stück	S8 2510	
0,22 x 1,5 mm	100 Stück	S8 2215	



DONGBANG ► OHR DAUERNADELN

Die interessante Alternative zu Seirin Pyonex Nadeln! Diese Ohrdauernadeln haben den Vorteil, dass die Nadel in einem doppelten Pflaster verankert ist. Je 10 Stück auf Plastikträger.

Typ	VE	REF	Preis VE
Dauernadeln	100 Stück	S8 DB010	

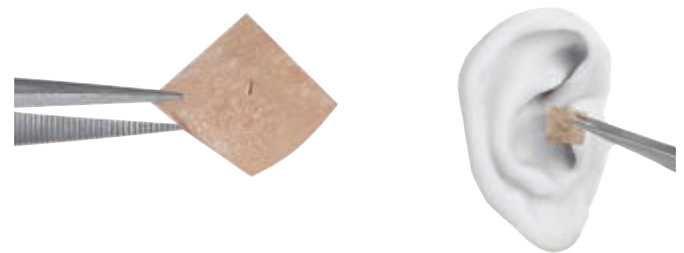

DONGBANG OHRSAMEN

Dieser Ohrsamen dient zur schmerzfreien Akupunktur am Ohr. Im Gegensatz zu Nadeln wird die Haut hier nicht verletzt. Verblüffende Ergebnisse bestätigen die Wirksamkeit dieses Produktes. Ausgewählter Pflanzensamen, einzeln auf Pflaster geklebt.

Typ	VE	REF	Preis VE
Ohrsamen	100 Stück	S8 01	

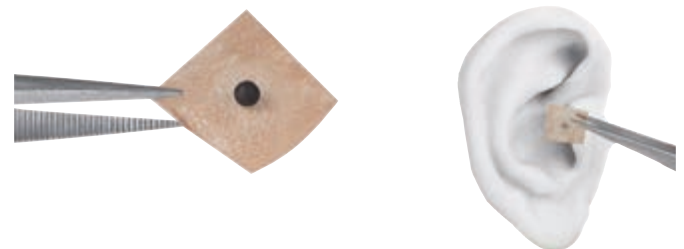

DONGBANG MAGNETKUGELN VERGOLDET

Für die schmerzfreie Akupunktur am Ohr. Aktive Magnetstärke = 800 Gauss.

Typ	VE	REF	Preis VE
Ohrkugeln	10 x 10 Stück	S8 800	

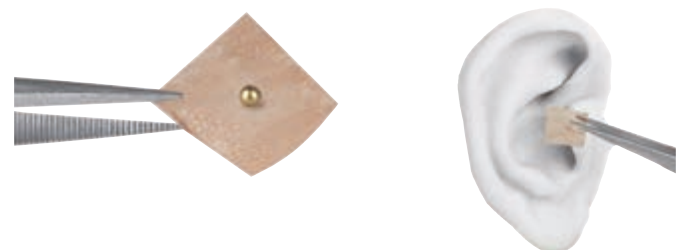



AKUPUNKTURMODELL AUS KUNSTSTOFF

Typ	VE	REF	Preis VE
Akupunkturmodell, weiblich ca. 50 cm	1 Stück	S6 FRAU	
Akupunkturmodell, männlich ca. 50 cm	1 Stück	S6 MANN	
Handmodell, ca. 13 cm, links	1 Stück	S8 HAND	
Ohrmodell, ca. 7,5 cm, rechts	1 Stück	S8 OHR	
Fußmodell, ca. 15 cm, links	1 Stück	S8 FUSS	
Kopfmodell, ca. 18 cm	1 Stück	S8 KOPF	

ORIGINAL SEIRIN AKUPUNKTUR MODELL

Besonders präzise und anschaulich gestaltet. Mit detaillierten Akupunkturangaben, ca. 396 Akupunkturpunkten. Höhe = 70 cm, inkl. Sockel.

Die Leitbahnen sind farblich nach den 5 Wandlungsphasen gestaltet

Typ	VE	REF	Preis VE
Akupunkturmodell Mann	1 Stück	S2 AM	

ORIGINAL SEIRIN OHR MODELL

Für das richtige Training:
Anatomisch perfekte Ohrmodelle in Originalgröße. Aus Silikon.

Typ	VE	REF	Preis VE
linkes Ohr	1 Stück	S2 N15L	
rechtes Ohr	1 Stück	S2 N15R	



SCHRÖPFGLÄSER-SET AUS KUNSTSTOFF

Schröpfgläser-Set aus Kunststoff mit Handpumpe im Karton. Set bestehend aus 18 unterschiedlichen großen Schröpfgläsern, Aufsteckschlauch und Handgriff-Vakuumpumpe. (ohne Koffer).

Typ	VE	REF	Preis VE
Schröpfgläser-Set aus Kunststoff	1 Set	S8 500	



SCHRÖPFGLÄSER MIT GUMMIBALL

- Aus Glas, mit Gummiball
- Unsteril

Durchmesser	VE	REF	Preis VE
2,5 cm	1 Stück	S8 SB02	
3,5 cm	1 Stück	S8 SB03	
4,4 cm	1 Stück	S8 SB04	
5,0 cm	1 Stück	S8 SB05	
6,5 cm	1 Stück	S8 SB06	

SCHRÖPFGLÄSER OHNE GUMMIBALL

- Aus Glas, ohne Gummiball
- Zum Feuerschröpfen
- Unsteril

Durchmesser	VE	REF	Preis VE
2,5 cm	1 Stück	S8 02	
3,5 cm	1 Stück	S8 03	
4,4 cm	1 Stück	S8 04	
5,0 cm	1 Stück	S8 05	
6,5 cm	1 Stück	S8 06	



BUCH „MEDI-TAPING“

Schmerzfrei durch den Alltag.

von D. Sielmann & H. Christiansen, 3. Auflage 2010. Schnelle Hilfe bei muskel- und nervenbedingten Schmerzen. Auf 112 Seiten werden dort die verschiedenen Therapiemöglichkeiten dargestellt. Dieses Buch bietet Ihnen:

- Die wichtigsten Infos über Medi-Taping.
- Die wichtigsten Beschwerden von Kopf bis Fuß - von Bandscheibenvorfall bis Zähneknirschen.
- Step-by-Step Anleitungen in Wort und Bild für leichtere Umsetzung.
- Praktische Behandlungstipps für verschiedenste Verspannungen in Alltag und Beruf.

Typ	VE	REF	Preis VE
Buch „Medi-Taping Schmerzfrei durch den Alltag“	1 Stück	S8 MEDI-BUCH*	

*Artikel mit reduzierter MwSt.



AQ-TAPE SPEZIALSCHERE FÜR DAS TAPE

Verhindert ein Verkleben durch Titanbeschichtung.

Typ	Länge	VE	REF	Preis VE
Spezial-Tapingschere	21 cm	1 Stück	S8 AT005	

Was ist eine Gitterform-Tape-Behandlung?

Die Tape-Behandlung basiert auf einer Mischung der östlich-asiatischen Medizin und westlicher Humanmedizin, um das Gleichgewicht im Körper zu regulieren, in dem man die Triggerpunkte, die Akupressur- und Akupunkturpunkte auf der Haut mit dem Tape beklebt. Es fördert die Zirkulation des Stoffwechsels und überwacht die Spannung und Entspannung.

Prinzip des Gitterform-Tapings

- Das AQ Strip Tape ist als Gitter geformt, was der Beziehung der Körpermuskeln untereinander ähnelt.
- Es wird dem Körper kein Schaden zugefügt, da keine Medizin anhaftet.
- Es verursacht fast keine allergischen Reaktionen der Haut bei exzellenter Durchlüftungsfähigkeit und Klebkraft.
- Es hinterlässt keine Rückstände, wenn es entfernt wird.
- Es ist in unterschiedlichen Größen erhältlich.

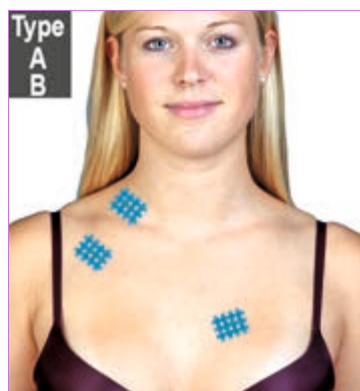

Schmerzen beim Zurücklegen des Kopfes

Tapen Sie rechts außen, oberhalb und unterhalb des Schlüsselbeines. Links neben dem Brustbein, am Brustansatz.

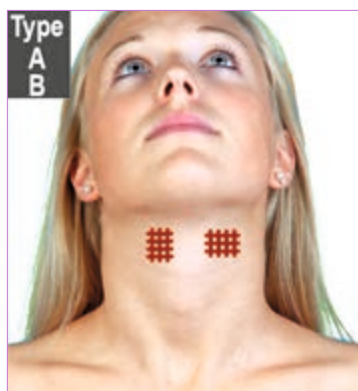

Schmerzen im Nacken

Tapen Sie links und rechts über dem Kehlkopf, wie abgebildet.



Schmerzen im Tailenbereich

Tapen Sie links und rechts neben dem Bauchnabel

Die hier dargestellte Methode ist so aufgebaut, dass jedermann sie einfach nutzen kann, aber für einen verbesserten Effekt wird das Tapen mit der Diagnose und unter Anleitung eines Experten empfohlen.

Für ein persönliches Taping wird mit ausreichendem Wissen über die Nutzung durch die Bücher und das Internet ein verbessertes Ergebnis erzielt.



Schmerzen im Schulterbereich

Ertasten Sie die Schmerzpunkte und tapen diese.



Husten

Tapen Sie links und rechts der Wirbelsäule unter dem Haaransatz sowie links und rechts am oberen Schulterrand, wie abgebildet.

Wir weisen darauf hin, dass bei vielen traditionellen und alternativen Heilmethoden zur Zeit noch keine wissenschaftlichen Wirksamkeitsnachweise nach westlichem Prüfstandard vorliegen. Zur vorstehenden Information sind wir verpflichtet, denn nach dem bestehenden Arzneimittelwerbe-gesetz in Deutschland dürfen keine Heil-aussagen zu Nahrungsergänzungsmitteln oder anderen Naturmitteln gemacht werden, auch wenn diese heilen würden.

Mehr Info: www.aq-strip.de



AQ[®] STRIP

GITTERTAPE aus der
PAINMATE Alternativ-Medizinserie
AQ-STRIP GITTERTAPE

Die **AQ Strip** Gittertape „Streifen“ werden auf die Triggerpunkte, auch bekannt als Schmerz-, Reflex- oder Akupunkturpunkte geklebt, die vorher vom behandelnden Therapeuten manuell bestimmt werden.

Durch die Gitterstruktur der „Streifen“ werden Hautatmung und der Feuchtigkeitstransport nicht behindert und die Haut bleibt im physiologischen Gleichgewicht.

- **AQ Strip** ist wasserfest
- Qualitätspolyester mit Acrylatkleber der neuesten Generation
- Extrem belastbar ohne Qualitätsverlust
- Überdurchschnittlich hautfreundlich

Zur alleinigen Anwendung oder auch in Kombination mit dem PAINMATE PEN zu verwenden.

Erhältlich in 3 Größen.

Jetzt bei uns Mehrwert-Packung mit **AQ Strip** Mustern aller Größen.

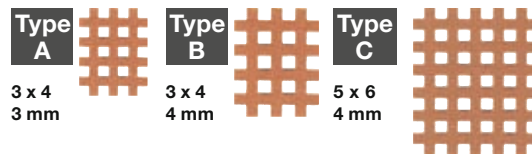
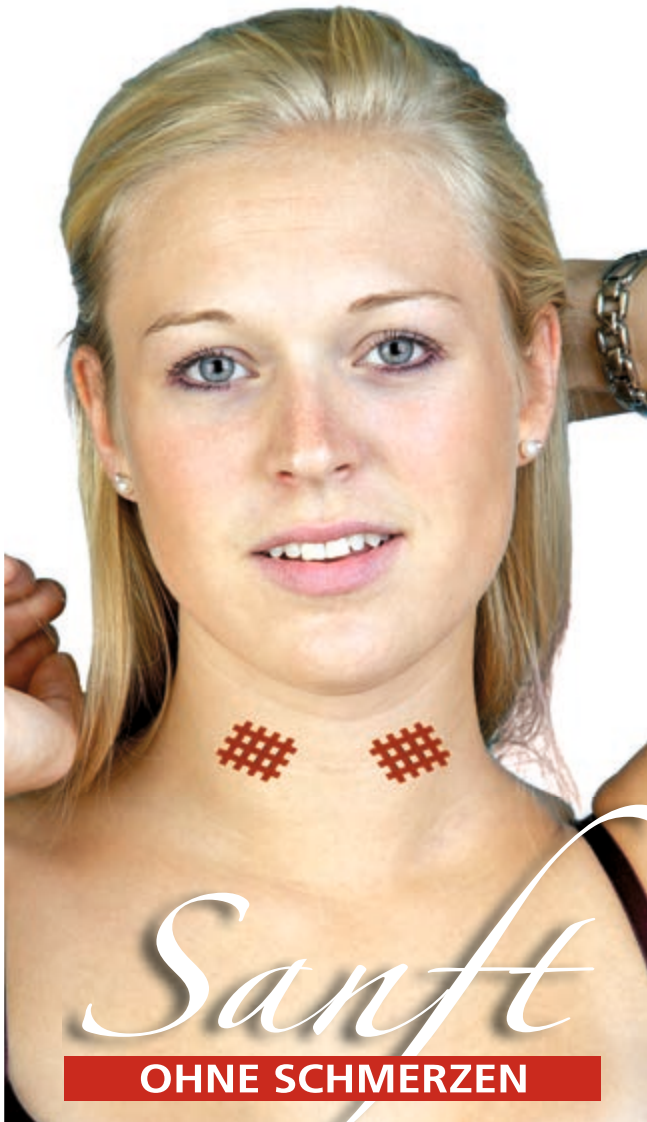

Typ	Inhalt	PZN	VE	REF	Preis VE
Packung mit 6 Blatt, hautfarben					
A, B, C	je 2 Blatt	08849611	2 Blatt mit je Typ A/B/C	S8 ATC7	
Packung mit 20 Blatt, hautfarben					
A	20 x 9 Strips	08849410	20 Blatt a 9 Pflaster	S8 ATC1	
B	20 x 6 Strips	08849462	20 Blatt a 6 Pflaster	S8 ATC2	
C	20 x 2 Strips	08849479	20 Blatt a 2 Pflaster	S8 ATC3	
Packung mit 20 Blatt, blau					
A	20 x 9 Strips	09539278	20 Blatt a 9 Pflaster	S8 ATC1B	
B	20 x 6 Strips	09539261	20 Blatt a 6 Pflaster	S8 ATC2B	
C	20 x 2 Strips	09539189	20 Blatt a 2 Pflaster	S8 ATC3B	
Packung mit 20 Blatt, rot					
A	20 x 9 Strips	09539195	20 Blatt a 9 Pflaster	S8 ATC1R	
B	20 x 6 Strips	09539226	20 Blatt a 6 Pflaster	S8 ATC2R	
C	20 x 2 Strips	09539255	20 Blatt a 2 Pflaster	S8 ATC3R	



AQ Strip
Mit 10% mehr Inhalt
zum Kennenlernen.

AQ[®] TAPE

Kinesiologie-Tape aus der PainMate Alternativ-Medizinserie

**AQ-TAPES
OHNE STECHEN, OHNE SCHMERZEN
„AKUPUNKT-THERAPIE“ OHNE NADEL!**

- Behandlung bei schmerzenden Gelenken
- Ideal für den Einsatz in der Prophylaxe
- Sport-Physiotherapie
- Bei Schmerzproblemen
- Orthopädie
- Lymphologie
- Neurologie



Das kinesiologische Taping wurde Anfang der 70er Jahre in Japan entwickelt. Mit dem elastischen Tape und einer entsprechenden Anlegetechnik ist es möglich, Schmerzen ohne Bewegungseinschränkungen erfolgreich zu behandeln. Die Tapemethode nutzt den körpereigenen Heilungsprozess. Man erzielt eine stimulierende Wirkung der geklebten Muskelpartien, der Gelenke und des Lymph- und Nervensystems.

Die **AQ Tapes** sind in 3 Breiten lieferbar:

- **2,5 cm breit** / 2 Rollen á 5,5 m
- in der Spenderdose
- **5,0 cm breit** / 1 Rolle á 5,5 m
- in der Spenderdose
- **7,5 cm breit** / 1 Rolle á 7,5 m
- in der Spenderdose

Die AQ-Tapes sind in 7 Farben lieferbar.

Je 6 bzw. 12 Rollen im Display verpackt. Die rückseitig bedruckte Maßeinteilung erleichtert das Abmessen und Schneiden der Tape-Länge.



IHR VORTEIL:
Rollenlänge jetzt 5,5 m!



Wir weisen darauf hin, dass bei vielen traditionellen und alternativen Heilmethoden zur Zeit noch keine wissenschaftlichen Wirksamkeitsnachweise nach westlichem Prüfstandard vorliegen. Zur vorstehenden Information sind wir verpflichtet, denn nach dem bestehenden Arzneimittelwerbegesetz in Deutschland dürfen keine Heilaussagen zu Nahrungsergänzungsmitteln oder anderen Naturmitteln gemacht werden, auch wenn diese heilen würden.



Farbe	PZN	VE	REF	Preis VE
Standard: Rolle 5,5 m x 5 cm, VE = 1 Rolle				
pink	06055580	1 Stück	S8 AT001	
blau	06055597	1 Stück	S8 AT002	
beige	06055605	1 Stück	S8 AT003	
schwarz	01675102	1 Stück	S8 AT104	
grün	01675125	1 Stück	S8 AT105	
gelb	04700289	1 Stück	S8 AT106	
orange	04700295	1 Stück	S8 AT107	
Schmal: Rolle 5,5 m x 2,5 cm, VE = 2 Rollen				
pink	01675154	2 Stück	S8 AT015	
blau	01675332	2 Stück	S8 AT016	
beige	06055611	2 Stück	S8 AT004	
schwarz	01675415	2 Stück	S8 AT017	
grün	01675444	2 Stück	S8 AT018	
orange	04700326	2 Stück	S8 AT020	
Breit: Rolle 5,5 m x 7,5 cm, VE = 1 Rolle				
beige	04700332	1 Stück	S8 AT075	



THERABAND THERAPIE-BEWEGUNGSBAND

Theraband ist ein sehr flexibles Latex-Gummiband, welches in 6 verschiedenen Stärken geliefert wird. Jede Stärke ist farbcodiert zur einfachen Bestimmung. Je stärker das Band, desto stärker ist der Widerstand beim Strecken. Ein ideales Hilfsmittel für die Krankengymnastik und das Training. Leicht gepudert.

Farbe	Stärke	VE	REF	Preis VE
Theraband 5,5 m Standardpackung				
gelb	leicht	1 Stück	M1 709451801	
rot	mittel stark	1 Stück	M1 709451802	
grün	stark	1 Stück	M1 709451803	
blau	extra stark	1 Stück	M1 709451804	
schwarz	spezial stark	1 Stück	M1 709451805	
silber	super stark	1 Stück	M1 709451806	
Theraband 45,70 m Economy-Pack/Vorteilpackung				
gelb	leicht	1 Stück	M1 709452001	
rot	mittel stark	1 Stück	M1 709452002	
grün	stark	1 Stück	M1 709452003	
blau	extra stark	1 Stück	M1 709452004	
schwarz	spezial stark	1 Stück	M1 709452005	
silber	super stark	1 Stück	M1 709452006	



HANDGRIFF FÜR THERABAND

Damit befestigen Sie das Theraband und erleichtern das Anfassen und Üben. Das Band wird einfach eingeklemmt und Sie können wesentlich besser alle Dehn- und Streckübungen vornehmen.

Typ	VE	REF	Preis VE
Handgriffe	1 Paar	M1 M122	



THERAPIEKITT

Aus einem speziellen Silicon werden diese Handtrainer hergestellt. Durch das kräftige Kneten des Materials werden die Handmuskeln gekräftigt, die Dehnung verbessert, die Finger geübt. Das Material ist angenehm im Griff, wird nicht hart, schmiert nicht, und färbt nicht ab. Die Handtrainer gibt es in 5 verschiedenen Härtegraden, um die Hände von „leicht bis schwer“ zu trainieren.

HMV-Gruppe: 32.07.01.1xxx

Farbe	Stärke	VE	REF	Preis VE
85 g - Portionsdose				
braun	extra weich	1 Stück	R5 AA9005T	
gelb	weich	1 Stück	M1 70935000	
rot	mittel	1 Stück	M1 70935001	
grün	fest	1 Stück	M1 70935002	
blau	extra fest	1 Stück	M1 70935003	
170 g - Portionsdose				
braun	extra weich	1 Stück	R5 AA9006T	
gelb	weich	1 Stück	R5 AA9006Y	
rot	mittel	1 Stück	R5 AA9006R	
grün	fest	1 Stück	R5 AA9006G	
blau	extra fest	1 Stück	R5 AA9006B	
450 g - Portionsdose				
braun	extra weich	1 Stück	R5 AA9007T	
gelb	weich	1 Stück	M1 70936000	
rot	mittel	1 Stück	M1 70936001	
grün	fest	1 Stück	M1 70936002	
blau	extra fest	1 Stück	M1 70936003	



Ideal auch für die Rückenschule und Training

PHYSIO-THERAPIEBÄLLE

Sind eine bewährte und beliebte Hilfe beim Spiel mit Kindern und Erwachsenen.

Die weiche, griffige Oberfläche kann auch benutzt werden, um den Tonus bei spastischen Kindern zu vermindern, bzw. den Tonus bei hypotonischen Patienten zu verbessern.

Auch eine gute Hilfe zur Integration von behinderten Kindern mit nicht behinderten Kindern im gemeinsamen Spiel.

Ideal für Schulen, Kindergärten und überall dort, wo Ballspiele stattfinden.

Typ	Farbe	Durchmesser	VE	REF	Preis VE
klein	gelb	45 cm	1 Stück	M1 01	
mittel	rot	55 cm	1 Stück	M1 02	
groß	grün	65 cm	1 Stück	M1 03	
spezial	schwarz	85 cm	1 Stück	M1 05	
extra	silber	95 cm	1 Stück	M1 04	



BALLSCHALE

Zum Aufnehmen von Physiotherapiebällen.

Typ	Durchmesser	Farbe	VE	REF	Preis VE
Ballschale	45 cm	schwarz	1 Stück	M1 790708	



DOPPELHUBPUMPE

2-Wegetechnik: beim Drücken und Ziehen wird Luft gefördert, daher ganz schnelles Aufpumpen möglich.

Mit diversen Adaptern und Schlauch.

Typ	VE	REF	Preis VE
Doppelhubpumpe aus Kunststoff, einzeln	1 Stück	M1 7004	



HANDMASTER PLUS

Der Handmaster ist ein sinnvolles Übungsgerät um die Muskulatur der Hände und Unterarme zu trainieren. Durch Öffnen und Schließen der Hand wird durch die Spannung des Gummibands, welches über jeden einzelnen Finger befestigt wird die Muskulatur effektiv gestärkt. Die Gefahr von Verletzungen oder frühzeitigen Ermüden wird hiermit erfolgreich verringert.

Im Lieferumfang enthalten: Ball mit zwei Fingerschlingen mit unterschiedlicher Größe.



Farbe	Stärke	VE	REF	Preis VE
blau	weich	1 Stück	M1 1513S	
rot	mittel	1 Stück	M1 1514M	
orange	hart	1 Stück	M1 1515F	



IGEL MASSAGE-FUSSROLLE

Für die Fußmassage unterwegs

Aus Weichplastik mit abgerundeten Noppen.

Typ	Länge	VE	REF	Preis VE
Fußrolle	19 cm	1 Stück	M1 220000	



Für die Finger- und Fußmassage:
IGELBÄLLE

Ideal für die Förderung der Sensibilität bei Kindern und Schlaganfall-Patienten. Durch das Kneten und Rollen der Bälle werden die Handmuskeln gestärkt, die Nerven werden mobilisiert. In 4 Größen lieferbar.



Typ	Durchmesser	Farbe	VE	REF	Preis VE
x-klein	60 mm	orange	1 Stück	M1 209000	
klein	78 mm	gelb	1 Stück	M1 210000	
mittel	92 mm	rot	1 Stück	M1 211000	
groß	100 mm	blau	1 Stück	M1 212000	



MOOSGUMMIBÄLLE

Sind griffaktiv, handfreundlich und ideal zum Training der Hände durch Kneten, Rollen, ungefährlich in der Anwendung. Mittlere Kräfteanwendung beim Pressen notwendig. Farblich bunt gemischt.

Typ	Durchmesser	VE	REF	Preis VE
klein	50 mm	10 Stück	M1 880665	
mittel	63 mm	10 Stück	M1 880675	
groß	75 mm	10 Stück	M1 880680	



BADEBOY

CLASSIC



WANNENLIFTER BADEBOY CLASSIC

Wohlfühlen und entspannen ohne fremde Hilfe. In der Intimsphäre „Bad“ ist es für ältere und behinderte Menschen wichtig, unabhängig und für sich zu sein. Wohlfühlen und entspannen ohne fremde Hilfe ist jetzt möglich.

- Der Badeboy passt in alle gängige Badewannengrößen
- Die schwimmfähige gefahrlose Handsteuerung (Akkubetrieb)
- garantiert dem Benutzer optimalen Komfort
- Neueste Batterietechnologie: Lithium-Ionen-Zellen auf Manganbasis
- sind tiefentladesicher ohne Memory Effekt
- Schnellladefunktion der Handsteuerung (1 Stunde)
- Stufenloses Heben und Senken. Sanft, sicher und leise.
- Die pflegeleichte Kunststoff-Oberfläche ist hautfreundlich,
- rutschsicher und unempfindlich
- Die Möglichkeit des tiefen Herunterfahrens der Sitzfläche und die weite
- Neigung der Rückenstütze garantieren ungetrübten Badegenuss

Produktvorteile

- Optimale Transportfähigkeit
- Rückenlehne absenkbar, hoher Sitzkomfort
- Hautfreundlich und rutschsicher
- Extrem standfest
- Wartungsfreundliche Konstruktion
- 5 Jahre Garantie

Lieferumfang: Badeboy inkl. Seitenteile, Handsteuerung und Akku, ohne Sitz- und Rückenbezüge



*Wohlfühlen
und Entspannen*

Technische Daten:

Farbe:	Weiß
Sitzbreite ohne Seitenklappen:	375 mm
Sitzbreite mit Seitenklappen:	710 mm
Sitztiefe:	500 mm
Sitzhöhe:	65 - 455 mm
Gesamthöhe:	1105 mm
Max. Belastbarkeit:	140 kg
Gewicht:	10.8 kg (inkl. Handsteuerung)
Rückenlehne B x H:	350 mm x 680 mm
Rückenlehnenverstellung:	10° - 40°
Gesamttiefe, Rückenlehne aufrecht:	690 mm
Gesamttiefe, Rückenlehne abgesenkt:	900 mm
Energieversorgung:	In der Handsteuerung integrierter Lithium-Ionen-Akku (Ladezeit 1h)
Standfläche:	530 mm x 220 mm

Typ	HMV	PZN	VE	REF	Preis VE
Wannenlifter Badeboy Classic (ohne Bezug)	04.40.01.0060	12595056	1 Stück	M1 913	





BADEBOY SITZ- UND RÜCKENBEZÜGE FÜR MODELL CLASSIC



Typ	Farbe	VE	REF	Preis VE
Sitz- u. Rückenbezug mit Stopfen	blau	1 Set	M1 4104	
Sitz- u. Rückenbezug mit Stopfen	weiß	1 Set	M1 4114	
Sitz- u. Rückenbezug mit Stopfen	vollflächig blau	1 Set	M1 4154	
Sitz- u. Rückenbezug mit Stopfen, türkis antibakteriell	türkis	1 Set	M1 4144	
Höhenadapter 2 cm, inkl. Sauger, Set mit 6 Adaptern inkl. 2 Sauger		1 Set	M1 42010	

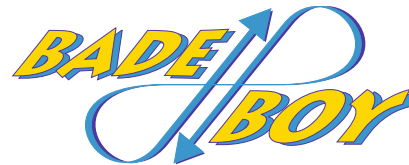

BADEBOY TRANSFER- UND DREHHILFE

Mit türkisfarbenem, antibakteriellem Sitzpolster.

Typ	VE	REF	Preis VE
Transfer- und Drehhilfe	1 Stück	M1 2003	

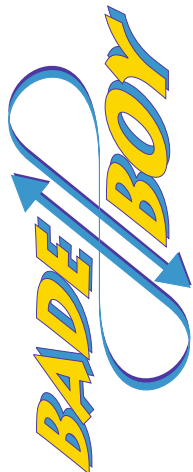

KUNSTSTOFFREINIGER - SPEZIAL

Für die Pflege und leichte Reinigung des Badeboys wie auch unserer servocare-Toilettensitzerhöhungen.

Typ	VE	REF	Preis VE
Kunststoffreiniger, 1 Liter	1 Stück	M1 2002R	



350 mm



Optische Anzeige



500 mm



Optische Anzeige

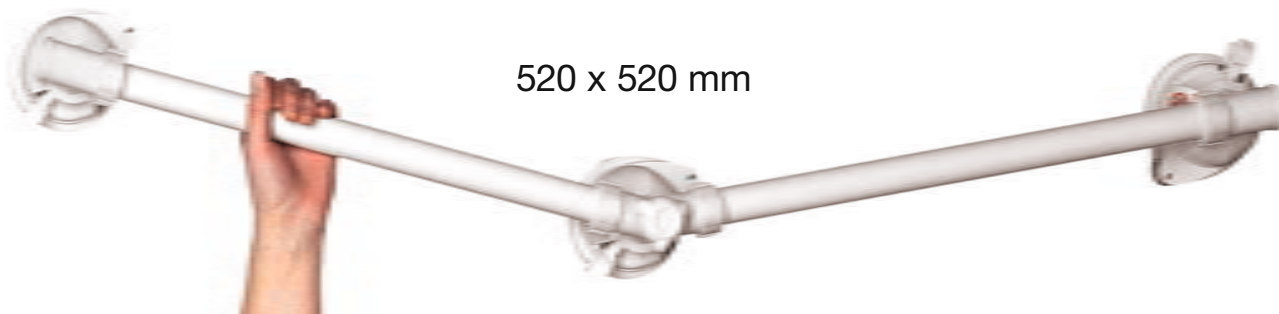

520 x 520 mm

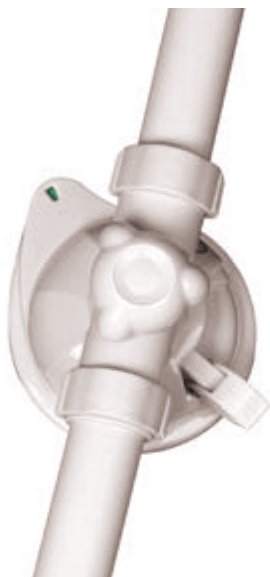

SERVOCARE MOBILE WANNENGRIFFE

Die neuen Wannengriffe ohne Schrauben.

Ideal für die Sicherheit beim Einsteigen in Duschkabinen oder Wannen. Alle 3 Griffe lassen sich ohne Bohren und Schrauben befestigen. Durch 2 bzw. 3 kräftige Saugnäpfe werden die Griffe durch einen Vakuumhebel sicher und fest auf einer glatten, nicht porösen Oberfläche befestigt.

In den Haltegriffen ist ein Indikator, der den Benutzer warnt: Bei **roter** Anzeige ist die Saugleistung nicht ausreichend bei **grüner** Anzeige haftet der Griff fest und sicher.

Max. Belastbarkeit: 60 kg (lateral und vertikal)
30 kg (abgewinkelt)

Typ	VE	REF	Preis VE
mit 2 Saugnäpfen			
Mobiler Wannengriff, 350 mm	1 Stück	M1 111350	
Mobiler Wannengriff, 500 mm	1 Stück	M1 111500	
mit 3 Saugnäpfen, 5-teilig, mit Gelenk, 45° - 180°			
Mobiler Wannengriff, 520 x 520 mm	1 Stück	M1 111600	

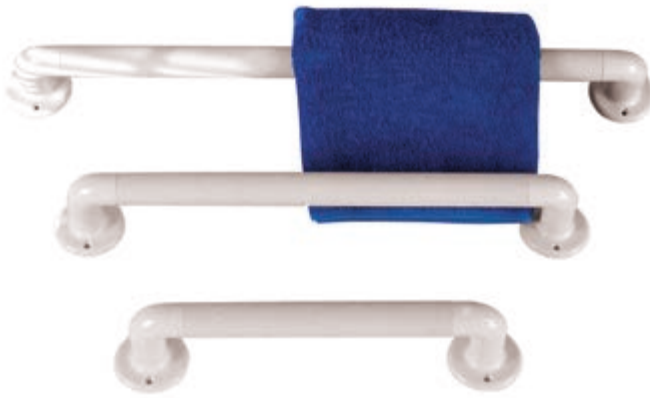

servocare
NÜTZLICHES FÜR DEN ALLTAG

SERVOCARE HALTEGRIFFE AUS KUNSTSTOFF

Diese Haltegriffe sind aus weißem Kunststoff und haben eine geriffelte Oberfläche für einen besseren Halt. Der Durchmesser des Rohres ca. 30 mm. Mit Befestigungsflanschen für je 2 Schrauben.

Rohr-Ø: ca. 30 mm

Wandabstand des Rohres: ca. 50 mm

HMV-Gruppe: 04.40.05.1xxx

Länge	VE	REF	Preis VE
31 cm	1 Stück	M1 30212	
46 cm	1 Stück	M1 30218	
61 cm	1 Stück	M1 30224	

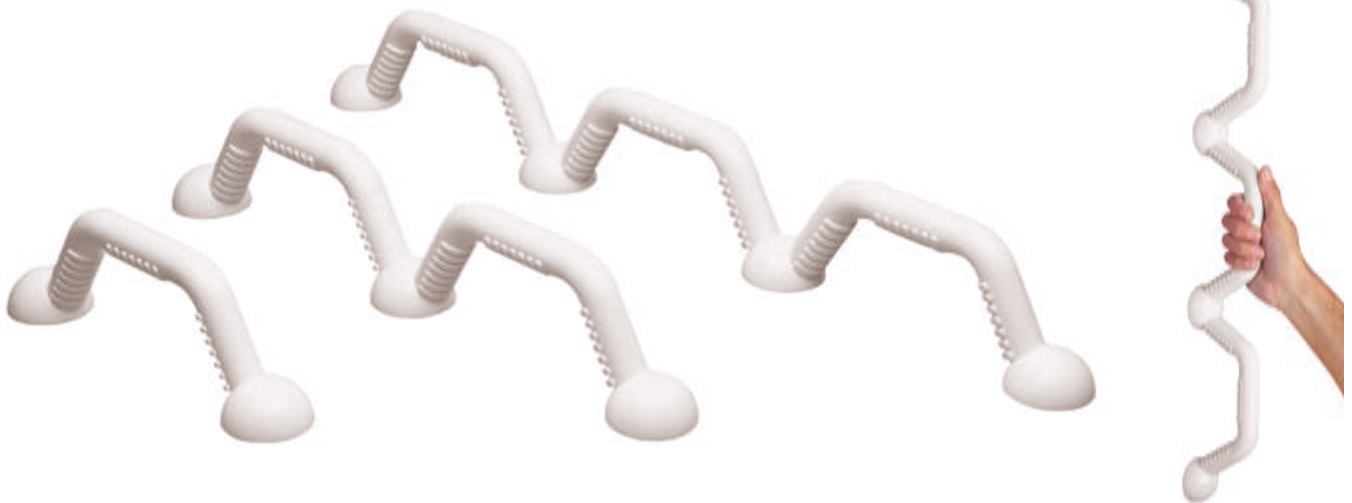

servocare
NÜTZLICHES FÜR DEN ALLTAG

SERVOCARE UNIVERSAL-HANDGRIFF

Mehr Sicherheit durch gerillte Griffe! Aus kräftigem Kunststoff, ideal überall dort, wo ein Festhalten größere Sicherheit gibt. Komplett mit Dübeln und Schrauben, aus weißem, abwaschbarem, kräftigem ABS-Kunststoff hergestellt.

HMV-Gruppe: 04.40.05.1xxx

Typ	Länge	VE	REF	Preis VE
Einzelgriff	24 cm	1 Stück	M1 24810001	
Doppelgriff	44 cm	1 Stück	M1 24810002	
Dreifachgriff	64 cm	1 Stück	M1 24810000	



servocare
NÜTZLICHES FÜR DEN ALLTAG

SERVOCARE HALTEGRIFFE FÜR JEDEN BEREICH

Diese kräftigen Haltegriffe sollte man dort befestigen, wo Unfälle passieren können: im Bad, an der Toilette, an Treppen, in der Küche. Aus kräftigem Stahlrohr (Ø 25 mm) hergestellt, mit Befestigungsflansch für 3 Schrauben. Wandabstand des Rohres ca. 38 mm. Verchromte Ausführung.

HMV-Gruppe: 04.40.05.1xxx

Typ	Länge	VE	REF	Preis VE
Gerade	30 cm	1 Stück	M1 3031C	
Gerade	40 cm	1 Stück	M1 3032C	
Gerade	46 cm	1 Stück	M1 3033C	
Gerade	61 cm	1 Stück	M1 3034C	
Gerade	81 cm	1 Stück	M1 3035C	
90°-Winkel	40 x 40 cm	1 Stück	M1 3037C	



servocare
NÜTZLICHES FÜR DEN ALLTAG

SERVOCARE WANNENGRIFF

Mit dem Handrad befestigen Sie den Griff am Wannenrand, zum Säubern ist der Griff leicht zu entfernen. Die kräftige Stahlkonstruktion ist mit weißem, hygienischen Vinyl überzogen. Der Befestigungsmechanismus besteht aus rostfreiem Stahl, die Andruck-Platten sind mit kräftigen Gummipuffern belegt.

Gesamthöhe: ca. 49 cm
 Höhe über Wannenrand: ca. 37 cm
 Breite: ca. 20 - 29 cm
 Klemmenbreite: ca. 7,6 - 17,8 cm
 Gewicht: 3,4 kg
 Max. Belastbarkeit: 100 kg
 04.40.05.0xxx

Typ	VE	REF	Preis VE
Wannengriff	1 Stück	M1 344001W	



ECONOMY KLAPPGRIFF

Ist ein preiswerter Haltegriff aus kunststoffbeschichtetem Stahl. Eine ideale Einstiegs- und Aufrichthilfe im Bad. Mit 6 Schraubbohrungen, geraut, ohne Befestigungsmaterial. HMV-Gruppe: 04.40.05.1xxx

Typ	Länge	VE	REF	Preis VE
Klappgriff, max. Belastbarkeit: 67 kg	55 cm	1 Stück	M1 AA2000	
Klappgriff, max. Belastbarkeit: 80 kg	72 cm	1 Stück	M1 7140	



servocare
NÜTZLICHES FÜR DEN ALLTAG

SERVOCARE WANNEN-EINSTIEGSHILFE

Zum leichteren Einstieg in die Badewanne und sicheren Ausstieg aus der Wanne. Mit einer Antirutsch-Beschichtung auf der Trittfläche.

Trittfläche: 279 x 356 mm
 Standfläche: 305 x 406 mm
 Höhe Auftritt: 225 mm
 Höhe Haltegriff: 910 mm
 Max. Belastbarkeit: 190 kg

Typ	VE	REF	Preis VE
mit Haltegriff	1 Stück	M1 6551	
ohne Haltegriff	1 Stück	M1 6550	





WANNENDREHSITZ

Der Wannendrehsitz zeigt sich als äußerst flexibler Helfer. Mit der variablen Breitereinstellung seiner Auflagebügel passt er in jede Badewanne und erleichtert das Ein- und Aussteigen.

Stabiler Rahmen aus Aluminium; Korrosionsgeschützte Konstruktion; Ergonomische Sitzfläche aus hochwertigem Kunststoff mit Hygieneausschnitt; Sitzfläche 90° drehbar; einfaches Auflegen auf den Badewannenrand; Auflagebügel mit rutschhemmendem Kunststoffmantel; Fixierung durch gummierte Klemmhebel; Leicht zu reinigende glatte Oberfläche; Sitzhöhe über Badewannenrand 4 cm; Individuell einstellbar auf die jeweilige Badewannenbreite.

- Farbe: weiß
- Gesamthöhe: 54,5 cm
- Gesamtbreite: 70 - 84 cm
- Sitzbreite: 40 cm
- Gesamtlänge: 57 cm
- Sitztiefe: 40 cm
- Gewicht: 6,3 kg
- Max. Belastbarkeit: 120 kg



Typ	HMV	VE	REF	Preis VE
mit Hygieneausschnitt	04.40.02.3010	1 Stück	M1 SBA01-D	



BADEWANNEN-EINHÄNGESITZ ATLANTIC

Der Badewannensitz Atlantic ermöglicht das Duschen und Abtrocknen in der Sitzposition unterhalb des Badewannenrandes und erleichtert das Ein- und Aussteigen. Die Anti-Rutsch-Struktur, die ergonomische Form und das Abflussloch in der Sitzoberfläche ermöglichen eine sichere Körperreinigung.

- Maße (B x T): 77 x 32 cm
- Gewicht: 2 kg
- Max. Belastbarkeit: 125 kg
- Material: eloxiertes Aluminium, Polypropylen, Gummi

Typ	VE	REF	Preis VE
weiß, ohne Rückenlehne	1 Stück	M1 13169048	
weiß, mit Rückenlehne	1 Stück	M1 13169083	



DUSCHKLAPPSITZ WEISS

Der Duschklapsitz ist für das Duschen zu Hause und in Pflegeeinrichtungen oder Kliniken das perfekte Hilfsmittel. Die Abflusslöcher in der Sitzfläche ermöglichen ein sofortiges Abfließen des Wassers und der Hygiene-Ausschnitt ein einfaches Waschen. Die Gummifüße geben dem Duschklapsitz zusätzliche Stabilität. Wenn der Sitz nicht genutzt oder die Duschwanne gereinigt wird, kann dieser mühelos nach oben geklappt werden.

Sitzfläche:	40 x 40 cm
Gesamtbreite:	ca. 54 cm
Gesamtiefe ausgeklappt:	48 cm
Höhenverstellbar in vier Stufen, von:	ca. 50 – 60 cm
Maße gefaltet:	46 x 12,5 x 65 cm
Gewicht:	5 kg
Max. Belastbarkeit:	113 kg

Typ	HMV	VE	REF	Preis VE
Duschklapsitz	04.40.03.0043	1 Stück	M1 80006479	



DUSCHKLAPPSITZ

In zwei Ausführungen erhältlich, mit viersprossigem Kunststoffsitze oder mit gepolsterter Sitzplatte. Ausgestattet mit 2 Stabilitätsfüßen, welche höhenverstellbar sind.

Sitzhöhe:	42 – 52 cm
Gewicht:	4,7 kg
Max. Belastbarkeit:	158 kg
HMV-Gruppe:	04.40.03.0xxx

	Typ	Sitzfläche	VE	REF	Preis VE
1	mit Kunststoffsitze	29,5 x 43,5 cm	1 Stück	M1 1690	
2	mit gepolsterter Sitzplatte	33 x 39 cm	1 Stück	M1 1694	



DREHBARER DUSCHHOCKER AUS ALUMINIUM

Die BLUE SEAT Duschkocker sind mit höhenverstellbaren Aluminiumbeinen und einem weichen, rutschfesten Sitz versehen, um dem Patienten Komfort und Sicherheit zu bieten.

Material: Aluminium, Polypropylen

- Höhenverstellbare, rostfreie Aluminiumbeine
- Wasserablauföffnungen reduzieren die Rutschgefahr
- Gepolsterter, rutschfester Sitz
- Rutschfeste Saugkappen

Max. Belastbarkeit:	110 kg
Gewicht:	1,94 kg
Sitzhöhe verstellbar:	42,5 - 52,5 cm
Durchmesser:	30,5 cm
HMV-Gruppe:	04.40.03.1xxx



Typ	VE	REF	Preis VE
mit Drehsitz	1 Stück	M1 528025	



DUSCHSTUHL RFM FALTBAR

Es fällt Ihnen zunehmend schwerer eigenständig zu duschen und eine mögliche Alternative durch eine Badewanne steht nicht zur Verfügung?

Der Duschstuhl RFM unterstützt Sie bei beeinträchtigter Standfähigkeit und ermöglicht Ihnen auch das Duschen im Sitzen. Damit erleichtert der Duschstuhl RFM Ihre tägliche Körperpflege. Auch für den Pflegenden ist der faltbare Duschstuhl eine enorme Hilfe, weil der Patient leichter gewaschen werden kann.

Der Duschstuhl hat eine stabile Rückenlehne und bietet einen angenehmen Sitzkomfort. Wenn Sie den Duschstuhl mal nicht benutzen, lässt er sich einfach zusammenfallen und verstauen. Die Sitzfläche und die Rückenlehne sind leicht zu reinigen. Durch eine Aussparung in der Sitzfläche wird die Intimhygiene erleichtert, sodass Sie während des Duschens nicht aufstehen müssen bzw. der Vorgang für die Pflegekräfte erleichtert wird.



Grundmaße (B x T): 48 x 92-cm

Höhe verstellbar: 92 - 99 cm

Gewicht: 5 kg

Max. Belastbarkeit: 110 kg

Typ	PZN	VE	REF	Preis VE
Duschstuhl RFM faltbar	09674705	1 Stück	M1 9674705	



DUSCHHOCKER MIT ARMLEHNEN UND HYGIENEAUSSCHNITT

Mit Armlehnen und Hygieneausschnitt. Aluminiumrahmen pulverbeschichtet. Standfüße mit Gummikappen, 4-fach höhenverstellbar. Kunststoff sehr leicht mit handelsüblichen Desinfektionsmitteln zu reinigen.

Breite: 53,5 cm

Länge: 44 cm

Sitzhöhe: 64-71 cm

Seitenteilhöhe: 20 cm

Sitzbreite: 40 cm

Sitztiefe: 40 cm

Max. Belastbarkeit: 120 kg

Typ	HMV	VE	REF	Preis VE
Duschhocker	04.40.03.1007	1 Stück	M1 224-D	



servocare
NÜTZLICHES FÜR DEN ALLTAG

SERVOCARE DUSCHHOCKER HÖHENVERSTELLBAR

Mit rundem stabilem Plastiksitz und Aluminiumgestell.

- Hilfreich beim Sitzen in der Dusche oder im Bad
- Antibakterielle und hygienische Sitzfläche
- Standfüße mit rutschfesten Gummikappen

Sitzhöhe verstellbar: 34,5 - 52 cm

Sitzdurchmesser: 32 cm

Gewicht: 1,25 kg

Max. Belastbarkeit: 120 kg

HMV-Gruppe: 04.40.03.1xxx

Typ	VE	REF	Preis VE
Duschhocker	1 Stück	M1 1590	



TAYO DUSCHHOCKER OHNE RÜCKENLEHNE

Gleich mehrere Eigenschaften machen die weißen Duschhocker der TAYO Serie zu einem zuverlässigen Hilfsmittel bei der täglichen Körperhygiene. Das modulare Stecksystem ermöglicht eine flexible Anpassung an den jeweiligen Bedarf. Durch einfaches Einstecken können die Armlehnen seitlich in die Ausschnitte der Sitzfläche ergänzt werden. Der Hygieneausschnitt kann wahlweise vorne oder hinten verwendet werden. Die innovative Softtouch Oberflächenstruktur bietet einen sicheren Halt, ist schmutz- und wasserabweisend und leicht zu reinigen. Die Duschhocker der Serie TAYO erfüllen uneingeschränkt sämtliche Vorgaben der Medical Device Regulation (MDR). Alle Modelle verfügen über eine hohe Kippstabilität bis zu zehn Grad zu jeder Seite und bis zu fünf Grad nach vorne.

Sitzbreite: 50 cm
Sitztiefe: 42 cm
Sitzhöhe: 42 - 59 cm
Max. Belastbarkeit: 130 kg

Typ	HMV	VE	REF	Preis VE
Duschhocker, weiß, mit Armlehnen	04.40.03.1028	1 Stück	M1 430102	
Duschhocker, weiß, ohne Armlehnen		1 Stück	M1 430101	



TAYO DUSCHSTÜHLE MIT RÜCKENLEHNE

Der neue Duschstuhl TAYO überzeugt in einem modularen Design mit sinnvoll gestalteten Komponenten. Alle Modelle der Serie TAYO sind mit baugleichen, mittels Stecksystem mit der Sitzfläche verbundenen Beinen ausgestattet. Beim Duschstuhl kann durch ein Umstecken der Rückenlehne der Hygieneausschnitt nach vorne oder hinten ausgerichtet werden, die minimalistische, sich nach oben hin verjüngende Rückenlehne sorgt für mehr Bewegungsfreiheit und ermöglicht eine bessere Waschbarkeit im Schulter- / Achselbereich, so ist eine bestmögliche Körperpflege gewährleistet. Weiterhin können seitliche Armlehnen durch einfaches Einstecken in die Ausschnitte der Sitzfläche ergänzt werden. Die innovativ geformten Gummifüße sind platzsparend nach innen ausgerichtet – das gewährleistet kompakte Außenabmessungen für das optimale Platzieren des TAYO Duschstuhls bei gleichzeitig erhöhter Rutschsicherheit. Die speziell entwickelte schmutz- und wasserabweisende Softtouch-Oberflächenstruktur erleichtert die Reinigung und bietet den Anwendern einen sicheren Halt. Die Duschstühle der Serie TAYO erfüllen uneingeschränkt sämtliche Vorgaben der Medical Device Regulation (MDR). Alle Modelle verfügen über eine hohe Kippstabilität bis zu zehn Grad zu jeder Seite und bis zu fünf Grad nach vorne.

Sitzbreite: 50 cm
Sitztiefe: 42 cm
Sitzhöhe: 44 - 59 cm
Rückenlehne: 37 cm
Max. Belastbarkeit: 130 kg

Typ	HMV	VE	REF	Preis VE
Duschstuhl, weiß, mit Armlehnen	04.40.03.2045	1 Stück	M1 430104	



TAYO DUSCHHOCKER DREIECKIG

Als kompaktes, platzsparendes Dreibein-Modell mit ergonomisch geformtem Sattelsitz kann der äußerst stabile dreieckige TAYO Duschhocker auch in kleineren Duscbädern eingesetzt werden. Der Hygieneausschnitt lässt sich ebenfalls wahlweise vorne oder hinten einsetzen und schafft so die Voraussetzung für eine optimale, komfortable Körperhygiene.

Sitzbreite: 38 cm
Sitztiefe: 34 cm
Sitzhöhe: 44 - 59 cm
Max. Belastbarkeit: 130 kg

Typ	VE	REF	Preis VE
Duschhocker, dreieckig, weiß	1 Stück	M1 430105	



servocare
NÜTZLICHES FÜR DEN ALLTAG

SERVOCARE DUSCHHOCKER MIT AUSSCHNITT

Dieser praktische Hocker hat eine vordere Aussparung, um die Wäsche des ganzen Körpers zu erleichtern. Höhenverstellbar durch Clips. Das kräftige Gestell ist aus nichtrostendem, leichtem Aluminiumrohr, das Sitz- und Rückenteil aus haltbarem Kunststoff. Die Füße sind mit rutschsicheren, nicht färbenden Gummistopfen versehen.

Sitzfläche (B x T): 36 x 40 cm
 Grundfläche: 44 x 47 cm
 Sitzhöhe: 40 - 50 cm
 HMV-Gruppe: 04.40.02.2xxx

Typ	VE	REF	Preis VE
Duschhocker mit Lehne	1 Stück	M1 1268	

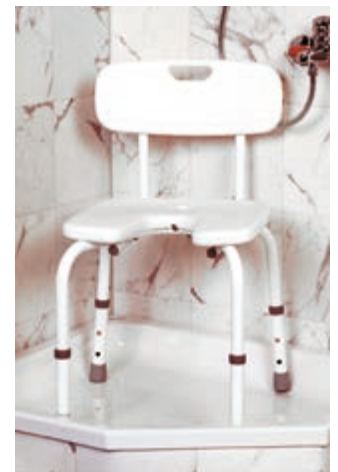

AQUA STOP

Wiederverwendbarer Verbandschutz

Der ideale Schutz für Gips und Verbände beim Duschen etc.

Typ	Maße	VE	REF	Preis VE
Unterarm				
Erwachsene	22 x 54 cm	1 Stück	M1 A21	
Kinder	22 x 48 cm	1 Stück	M1 A17	
Oberarm				
Erwachsene	25 x 78 cm	1 Stück	M1 A31	
Kinder	25 x 54 cm	1 Stück	M1 A26	
Unterschenkel, mit rutschfester Sohle				
Erwachsene	29 x 64 cm	1 Stück	M1 L25	
Kinder	29 x 58 cm	1 Stück	M1 L20	
Oberschenkel				
Erwachsene	47 x 99 cm	1 Stück	M1 L44	
Kinder	47 x 64 cm	1 Stück	M1 L33	





servocare
NÜTZLICHES FÜR DEN ALLTAG

SERVOCARE DUSCHSTUHL

Mit abnehmbarer Rückenlehne und zwei seitlichen, rutschsicheren Haltegriffen.

Hochwertiger Aluminiumrahmen für besondere Sicherheit, mit Drainageöffnung zum besseren Abfluß des Wassers, um die Oberfläche sauber zu halten. Höhenverstellbar in 5 Schritten.

- Gesamtbreite: 50 cm
- Gesamttiefe: 42 cm
- Gesamthöhe: 73 – 83 cm
- Sitzhöhe: 34 - 44 cm (5 x 2,5 cm-Schritte)
- Rückenhöhe: 40 cm
- Sitzfläche: 35 x 39 cm
- Handgriffe (B x H): 20 x 9 cm
- Gewicht mit Rückenlehne: 3,78 kg
- Max. Belastbarkeit: 100 kg

Mit Rückenlehne
HMV-Gruppe: 04.40.03.2xxx



Typ	VE	REF	Preis VE
mit Rückenlehne	1 Stück	M1 10547-2	



servocare
NÜTZLICHES FÜR DEN ALLTAG

SERVOCARE ALUMINIUM-DUSCHHOCKER

„Abbildung ähnlich!“

Mit hoher, fester Sitzfläche und Lehne aus Kunststoff, mit 4 Füßen inkl. rutschfesten Gummistopfen. Gestell aus hochwertigem Aluminium, weißbeschichtet, höhenverstellbar durch Clips, besonders stabil durch schräg ausgestellte Beine. Ein preiswerter, rostsischerer Badesitz, einzeln kartonverpackt. Ohne Ausschnitt.

- Sitzhöhe verstellbar: 33 – 43 cm
- Gewicht: ca. 2,95 kg
- Standfläche: 61 x 58 cm
- HMV-Gruppe: 04.40.02.2xxx

Typ	VE	REF	Preis VE
Duschhocker	1 Stück	M1 209020	

BADEWANNENBRETT AUS KUNSTSTOFF WEISS

Praktisch und stabil, mit Griff macht das Duschen und Abtrocknen auf der Höhe des Badewannenrandes möglich. Auch bei eingeschränkter Mobilität ist das Wannenbrett das ideale Hilfsmittel zur Körperreinigung. Der Griff gibt zusätzlichen Halt und erleichtert das Aufstehen und Hinsetzen. Das Wasser kann durch die Drainage-Löcher während der Nutzung sofort abfließen und ein angenehmes Sitzgefühl bleibt erhalten. Die verstellbaren Gummihalfterungen unterhalb des Brettes machen den Gebrauch auf nahezu jeder Badewanne möglich und geben dem Wannenbrett einen festen Sitz.

- Farbe: weiß mit gelbem Haltegriff
- Maße (B/L/H): 35 x 69 x 4 cm
- Max. Belastbarkeit: 150 kg

Maße	PZN	HMV	VE	REF	Preis VE
31 x 70 cm	01840222	04.40.02.0030	1 Stück	M1 01840222	





WANNENSTUFE

Ideal als Ein- und Ausstiegshilfe für die Badewanne oder den alltäglichen Hausgebrauch geeignet. Die große Trittfläche gibt dem Benutzer Vertrauen und die rutschsichere Texturoberfläche liefert zusätzliche Sicherheit und Komfort.

Komplett als 3er Set wie auch einzeln erhältlich:

- Sicherer Ein- und Ausstieg
- Mehr Unabhängigkeit für Senioren und Personen mit körperlichen Einschränkungen
- Große Trittfläche (35,6 x 45,7 cm)
- Erweiterbar bis auf 35 cm Höhe, 5 cm Erhöhung pro Stufe
- Einzelstufenhöhe 10 cm
- Mit rutschsicherer, komfortabler Schaumstoffmatte
- Anti-Rutsch-Füße an der Unterseite für maximale Trittsicherheit beim Ein- und Ausstieg

Trittfläche: 356 x 457 mm
 Gesamtfläche: 381 x 483 mm
 Höhe: 100 mm
 Max. Belastbarkeit: 190 kg
 Gewicht: 1,3 kg (pro Stufe)

Typ	VE	REF	Preis VE
Wannenstufe, einzeln	1 Stück	M1 91071	
Wannenstufen-Set	3 Stück	M1 91074	



SERVOCARE XL-AUFTRITT MIT EINER STUFE

Dieser Auftritt hat ein verstärktes Gestell für eine maximale Belastung von 250 kg, durch zusätzliche Querstreben. Mit einer Antirutsch-Beschichtung auf der Trittfläche.

Trittfläche: 279 x 356 mm
 Standfläche: 305 x 406 mm
 Höhe: 225 mm
 Max. Belastbarkeit: 250 kg

Typ	VE	REF	Preis VE
XL-Auftritt	1 Stück	M1 6560	

servocare
 NÜTZLICHES FÜR DEN ALLTAG



HAARWASCHBÜRSTE

Einfache Benutzung durch den langen Griff. Zusätzliche Schnur zum Aufhängen. Ergonomischer Handgriff, beschichtet mit Antirutschbelag.

Länge: 38,4 cm
Gewicht: 129 g

Typ	VE	REF	Preis VE
Haarwaschbürste	1 Stück	M1 7154	



servocare

NÜTZLICHES FÜR DEN ALLTAG

SERVOCARE BADEMATTE MIT FUSSREINIGER

Kann leicht in die Badewanne oder in die Dusche gelegt werden da auf der Unterseite Saugnäpfe vorhanden sind. Zweifach-Funktion: Massagewirkung durch unterschiedliche Oberflächen-Noppen, wie auch Reinigungsbürste am oberen Ende, zur einfachen Reinigung der Zehen und Fersen im Liegen in der Badewanne oder im Stehen in der Dusche.

Maße: 38 x 27,2 x 2,7 cm
Gewicht: 545 g

Typ	VE	REF	Preis VE
Badematte mit Fußreiniger	1 Stück	M1 7602	



servocare

NÜTZLICHES FÜR DEN ALLTAG

SERVOCARE FUSSSOHLEN-REINIGER

Optimale Gummimoppenoberfläche zur Reinigung der Fußsohlen ohne sich bücken zu müssen. Mit Saugnäpfen an der Unterseite zur sicheren Befestigung.

Maße: 28 x 14 x 2,8 cm
Gewicht: 296 g

Typ	VE	REF	Preis VE
Fußsohlen-Reiniger	1 Stück	M1 7156	



RUNDER NOPPENTRAINER

Die ideale Fußmassage

Eine Kunststoffmatte mit eingearbeiteten weichen Fußnoppen, eine ideale, automatische Massage z. B. in der Dusche. Auch als Matte vor der Dusche oder Wanne ideal.

Typ	Durchmesser	VE	REF	Preis VE
Noppentrainer	50 cm	1 Stück	M1 311000	



servocare

NÜTZLICHES FÜR DEN ALLTAG

SERVOCARE WANNENMATTE GROSS

Für die bessere Sicherheit im Wannenbereich.

Farbe	Maße	VE	REF	Preis VE
weiß	105 x 41 cm	1 Stück	M1 241101W	



SICHERHEITS-BADEMATTE

Verhindert gefährliche Unfälle im Bad beim Ein- und Aussteigen. Mit Befestigungsnoppen.

Farbe	Maße	VE	REF	Preis VE
weiß	76 x 35 cm	1 Stück	M1 B11	



DUSCH-SICHERHEITSMATTE

Mit Saugnoppen - zum sicheren Benutzen der Dusche, insbesondere beim Aussteigen.

Farbe	Maße	VE	REF	Preis VE
weiß	56 x 35,5 cm	1 Stück	M1 B10A	

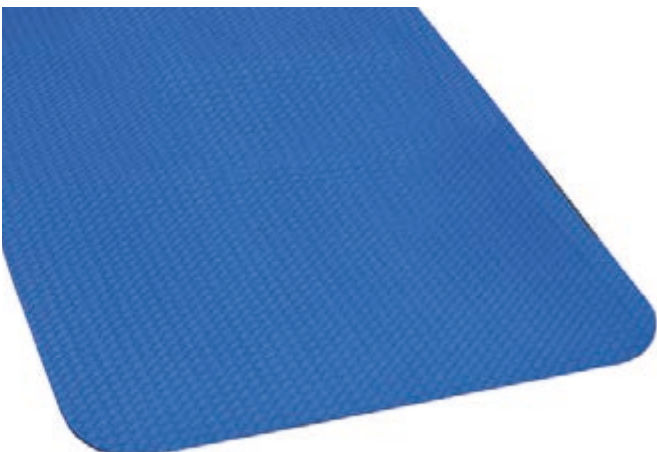

SICHERHEITS-VORLEGE MATTE „ELASTIK“

Aus rutschfestem, besonders hautsympathischen Schaumgummi, antibakteriell veredelt. Das weiche Material isoliert Ihre Füße gegen den kalten Boden und gibt Sicherheit gegen Ausrutschen und Stürze.

Mattenstärke: 8 mm

Nicht als Wannen-Duschmatte geeignet.

Farbe	Maße	VE	REF	Preis VE
blau	60 x 40 cm	1 Stück	M1 6040B	
blau	100 x 60 cm	1 Stück	M1 10060B	



RÜCKENWASCH-GURT

Ist praktisch für alle, die Probleme haben, die Rückenpartie zu erreichen.

Mit dem Rückenwascher geht das einfach:

Auf der einen Seite mit Baumwoll-Frottee, auf der anderen Seite mit Schaumgummi beschichtet. Einfach an den beiden Ringen halten und ziehen, schon geht das Waschen leichter. Auch ideal als Trockentuch für den Rücken nach der Dusche.

Maße	VE	REF	Preis VE
79 x 10 cm	1 Stück	M1 B164	



servocare

NÜTZLICHES FÜR DEN ALLTAG

SERVOCARE BADESCHWAMM

Dieser leichte Badeschwamm besteht aus einem 50 cm langen, leicht gebogenem Griff und am Ende befindet sich ein feiner weicher Schwamm. Damit erreichen Sie bequem und leicht alle Körperpartien.

Typ	VE	REF	Preis VE
Badeschwamm	1 Stück	M1 7150	



FUSS- UND ZEHENWASCHER

Der praktische Fuß- und Zehenwascher besteht aus einem handlichen Griff mit Verlängerung und Drahtbügel, über dem ein weißer Frotteewaschlappen gestreift ist.

Mit Hilfe dieses Fußreinigers können die Füße richtig - vor allem zwischen den Zehen - gereinigt werden.

Länge	VE	REF	Preis VE
71 cm	1 Stück	M1 B43	



ZEHENWASCHER

Ideal für Leute mit eingeschränkter Bewegungsfreiheit, die Schwierigkeiten haben Ihre Füße problemlos zu erreichen. Während des Duschens oder des Badens in der Wanne ist so ein leichtes Erreichen der Zehenzwischenräume möglich. Mit Bürstenkopf zur Reinigung, wie auch Schwammaufsätzen zum Wechseln (waschen bzw. trocknen).

Typ	VE	REF	Preis VE
Zehenwascher	1 Stück	M4 7151	

BASIC

servocare
NÜTZLICHES FÜR DEN ALLTAG

SERVOCARE TOILETTENSTUHL BASIC

Der Preisbrecher unter den Toilettenstühlen.

Fahrbarer Toilettenstuhl mit abnehmbarer Rückenlehne. Armlehnen aus PU-Schaum, abschwengbar. Beinstützen abschwengbar, Toiletteneimer universell einsetzbar.

Lieferung: das Unterteil ist vormontiert, die Rückenlehne mit Armlehnenauflägen mit 2 Rändelschrauben fixieren und schon ist der „Basic“-Toilettenstuhl einsatzbereit.

- PVC-Rückenstütze
- Abnehmbares Rückenteil
- Abschwengbare Armlehnen
- 4 Rollen (davon 2 feststellbar)
- Abnehmbare Beinstützen
- PVC-gepolsterter Sitz

Sitzformat: 45 x 43 cm
 Gesamtbreite: 57 cm
 Sitzhöhe: 56 cm
 Gesamthöhe: 99 cm
 Überfahrhöhe: 44 cm
 Gewicht: 14 kg
 Max. Belastbarkeit: 120 kg
 HMV-Gruppe: 18.46.02.0xxx



Typ	VE	REF	Preis VE
Toilettenstuhl Basic	1 Stück	M1 1100B*	

*Artikel mit reduzierter MwSt.



servocare
NÜTZLICHES FÜR DEN ALLTAG

SERVOCARE GUMMISITZUNG

Aufblasbar, in zwei Größen erhältlich. Ideal für das Sitzen nach Operationen durch Hohlräumlagerung.

Sehr gut auch als Sitzkissen geeignet, wenn Patienten für längere Zeit auf dem Toilettenstuhl verbleiben müssen. Auch im Bett einsetzbar.

HMV-Gruppe: 11.11.01.0xxx

Durchmesser	VE	REF	Preis VE
40,5 cm	1 Stück	M1 60616	
45,5 cm	1 Stück	M1 60618	

NACHTSTUHL-EINSÄTZE KUNSTSTOFF

Aus festem, grauem Kunststoff.

Mit Deckel und Metallbügel. Für alle Standard-Toilettenstühle geeignet.

Außen-Ø: 30,5 cm
 Innen-Ø: 25,0 cm
 Höhe: 17,0 cm



Typ	VE	REF	Preis VE
Kunststoff	1 Stück	M1 208001	

NACHTSTUHL-EINSÄTZE EDELSTAHL

Aus Edelstahl.

Mit Deckel und Metallbügel. Für alle Standard-Toilettenstühle geeignet.

Durchmesser: 29,6 cm
 Höhe: 17,7 cm
 Volumen: 4 l



Typ	VE	REF	Preis VE
Edelstahl	1 Stück	H8 610	



TOILETTENSITZERHÖHUNG UNIVERSAL

3-fach verstellbar mit Armlehnen und Deckel

Komfortable Hygiene - im Handumdrehen ergonomisch und hygienisch und fest auf der Toilette montiert! Die Toilettensitzerhöhung kann in der Höhe zwischen 8, 12 oder 15 Zentimeter angepasst werden. Die seitlich befestigten Armlehnen können bei Bedarf nach oben abgeklappt werden, erleichtern den Transfer und bieten dem Anwender Sicherheit und Komfort. Dank der stabilen Konstruktion kann die Toilettensitzerhöhung bei geschlossenem Deckel zusätzlich als bequeme Sitzgelegenheit genutzt werden.

Produktdetails:

Einfache Montage; Geeignet für nahezu alle üblichen WC's; Erhöhung einstellbar zwischen 8, 12 oder 15 cm; Anatomisch geformte Sitzmulde mit großen Hygieneausschnitten vorn und hinten; Belastbar bis 120 kg; Bei geschlossenem Deckel als bequeme Sitzgelegenheit nutzbar.

Farbe: Weiß
 Breite: 44,5 / 56 cm (mit/o. Armlehnen)
 Länge: 49,7 cm
 Höhe: 37,7 cm
 Sitzhöhe Vorderkante: 17,7 cm
 Sitzhöhe verstellbar: 8 / 12 / 15 cm
 Max. Belastbarkeit: 120 kg
 Gewicht: 4,1 kg / 2,8 kg (mit / o. Armelehnen)

Typ	VE	REF	Preis VE
Toilettensitzerhöhung Universal	1 Stück	M1 429100	



servocare
 NÜTZLICHES FÜR DEN ALLTAG

SERVOCARE TOILETTENSITZE

Aus glattem Kunststoff.

Komplett versiegelte Form ohne Seitennähte, mit Hygieneausschnitt. Die kräftige Deckelkonstruktion, die auch ein Sitzen auf dem heruntergeklappten Deckel problemlos möglich macht. Mit 2 verstellbaren Schraubhalterungen zum Fixieren.

Wahlweise lieferbar mit oder ohne Deckel.

Einzel kartonverpackt
 Max. Belastbarkeit: 200 kg
 Tiefe: 40 cm
 Breite: 37 cm
 Höhe: 10 cm
 Öffnung: 27,7 cm



Typ	HMV	VE	REF	Preis VE
ohne Deckel	33.40.01.0069	1 Stück	M1 2114-SC	
mit Deckel	33.40.01.0070	1 Stück	M1 2114L-SC	



SAVANAH TOILETTENSITZ

Aus glattem, hautsympathischem warmen Kunststoff.

Komplette versiegelte Form ohne Seitennähte oder Vertiefungen, daher besonders hygienisch. Kräftige, haltbare Konstruktion.

Anatomisch perfekt geformt, richtiger Ausschnitt vorn und hinten für die optimale Körperpflege. Mit 2 verstellbaren Kunststoff-Schraubhaltern zu befestigen. Die besonders gestaltete Frontlippe paßt sich optimal der Toilette an, so daß eine sichere Fixierung ermöglicht wird.

Einzel kartonverpackt. In 3 Höhen lieferbar.

Max. Belastbarkeit: 190 kg
 Gesamtlänge: 40 cm
 Breite: 41 cm



Typ	HMV	Höhe	VE	REF	Preis VE
mit Deckel		5 cm	1 Stück	M1 2112L	
mit Deckel	33.40.01.0050	10 cm	1 Stück	M1 2114L	
ohne Deckel		15 cm	1 Stück	M1 2116	
mit Deckel		15 cm	1 Stück	M1 2116L	

nanoCOMFORT

comfort SITZERHÖHUNG

NANOCOMFORT TOILETTENSITZERHÖHUNG

- Durch Nanotechnik veredeltes Material, keine abreibende Oberfläche
- Hygienisch
- Hautsympathisch
- 99,9 % antibakteriell durch Silberionen

Komfort & Hygiene

Durch das innovative Material mit Silberionen wird eine bis zu 99,99% antibakterielle Umgebung geschaffen. So können Sie in Zukunft sorglos auf chemische Sprays und Reiniger verzichten, denn diese Technologie beugt Infektionen vor und verhindert Geruchsbildung und Verfärbungen.

Die vom Fraunhofer Institut entwickelte Oberfläche ist einzigartig. Durch den Einsatz und durch die Vervollkommnung der „Nanotechnologie“ ist eine optimale Reinigung gewährleistet. Zwei große Hygieneausschnitte im vorderen und hinteren Bereich sorgen zusätzlich für einen deutlich höheren Komfort.

Funktionalität

Die nanoComfort Toilettensitzerhöhung ist dann hilfreich und bequem, wenn man sich nicht auf eine normale, tiefe Toilette setzen kann. Auch die Montage ist ohne Werkzeug und in kurzer Zeit auf jede handelsübliche Toilette möglich. Durch diese leichte Montage ist die Toilette auch "reisetauglich".

Design

Die nanoComfort Toilettensitzerhöhung wird sowohl optischen als auch komforttechnischen Ansprüchen gerecht. Die anatomisch geformte Sitzfläche bietet höchsten Komfort. Die nanoComfort Toilettensitzerhöhung kann ohne Werkzeug und in kurzer Zeit auf jede handelsübliche Toilette angebracht werden. Die nanoComfort Toilettensitzerhöhung ist von geprüfter und zertifizierter Qualität - Made in Germany. Die nanoComfort Toilettensitzerhöhung ist einzigartig und konkurrenzlos.

99,9 % antibakteriell durch Silberionen.

Technische Daten:

Höhe:	10 cm	Öffnung, Tiefe:	27,7 cm
Breite mit Deckel:	37 cm	Gewicht mit Deckel:	1,45 kg
Breite ohne Deckel:	36,8 cm	Gewicht ohne Deckel:	1,03 kg
Tiefe:	40 cm	Max. Belastbarkeit:	200 kg
Öffnung, Breite:	20,5 cm	Standardfarbe:	keramikweiß

Typ	VE	REF	Preis VE
nanoComfort Toilettensitzerhöhung	1 Stück	M1 720	



Oberfläche entwickelt von:
Fraunhofer Institut Chemische Technologie



servocare
NÜTZLICHES FÜR DEN ALLTAG

SERVOCARE TOILETTEN-POLSTERAUFSATZ

Dieser vinylbezogene, weiche Toilettenaufsatz passt auf alle üblichen Standardtoiletten. Er reduziert Druckstellen und ist besonders bequem.

Mit Klettbindern zum Fixieren.

Farbe: weiß

Breite: 40 cm

Länge: 37,5 cm

Höhe: 10 cm

Typ	VE	REF	Preis VE
Polsteraufsatz	1 Stück	M4 7251	



servocare
NÜTZLICHES FÜR DEN ALLTAG

SERVOCARE BIDETBECKEN

Mit Seifenablage, auskochbar bis 100 °C, zum Einsatz in Toilettenbecken.

Format: ca. 420 x 360 x 110 mm (L x B x H)

Farbe	PZN	VE	REF	Preis VE
weiß	15385690	1 Stück	I9 20130	



TRANSPORTABLES BIDET

Aus weißem Kunststoff, mit Seifenablage, geeignet zum Einhängen in alle Standardtoiletten.

Breite: 33,5 cm

Länge: 35,2 cm

Tiefe: 12 cm

Gewicht: 325 g

Autoclavierbar bis: 135 °C

HMV-Gruppe: 33.40.05.0xxx

Typ	VE	REF	Preis VE
Bidet	1 Stück	M1 B39	



servocare
NÜTZLICHES FÜR DEN ALLTAG

SERVOCARE TOILETTENRAHMEN AUS ALUMINIUM
Höhenverstellbar und mit Anti-Rutsch-Gummikappen ausgerüstet. Durch einfaches Eindrücken der Befestigungsglasche können die FüÙe einzeln in der Höhe verstellt werden. Die Arme des Toilettenrahmens sind mit Kunststoffauflagen versehen.

MaÙe: 59,5 x 46 cm
Sitzhöhe verstellbar: 66,5 - 76 cm
Max. Belastbarkeit: 120 kg
HMV-Gruppe: 33.40.02.0xxx

Typ	VE	REF	Preis VE
Toilettenrahmen	1 Stück	M1 B31	



servocare
NÜTZLICHES FÜR DEN ALLTAG

SERVOCARE TOILETTENGESTELL

- Toilettengestell aus Aluminium mit klappbarer Kunststoff-Toilettenbrille.
- Kann als Toilettengestell über der Toilette platziert werden, oder auch mit einem einschiebbaren Toiletteneimer mit Deckel als Toilettenstuhl verwendet werden.

Sitzhöhe verstellbar: 51 - 61 cm
Max. Belastbarkeit: 100 kg
HMV-Gruppe: 33.40.02.1xxx

Typ	VE	REF	Preis VE
Toilettenstuhl	1 Stück	M1 700600	



Für die bessere Toilettenhygiene:

„EASY WIPE“ AFTERR EINIGER

Dieses innovative und praktische Pflegeutensil unterstützt Sie bei Ihrer persönlichen Toilettenhygiene! Seine ergonomische, abgerundete Form macht den Hygienehelfer angenehm in der täglichen Anwendung.

Ein unkomplizierter Mechanismus sorgt dafür, dass er das Toilettenpapier fest „im Griff“ hat. Anschließend gibt er das Papier wieder frei, ohne dass Sie es dabei anfassen müssen. Sie können ihn sowohl mit Toilettenpapier als auch mit Feuchttüchern verwenden. Der Hygienehelfer ist latexfrei und einfach zu reinigen. Er wird mit einer Aufbewahrungstasche geliefert.

VORTEILE:

- Stellt die Toilettenhygiene für Menschen mit Bewegungseinschränkungen sicher.
- Einfache Handhabung durch ergonomisches Design
- Der Silikonkopf klemmt das Toilettenpapier ein und der Knopf löst das Papier ohne dessen Berührung nach Gebrauch.
- Für Toilettenpapier und Feuchttücher geeignet.
- Pflegeleicht und latexfrei.
- Mit Aufbewahrungstasche.

Maße: Länge 38 cm x Durchmesser 4 cm

Typ	HMV	VE	REF	Preis VE
Easy Wipe Afterreiniger	02.40.05.3002	1 Stück	M4 7202	



HYGIENISCH
PRAKTISCH
GUT

Moderne Toilettenhygiene
So einfach geht's!

- 1 Toilettenpapier um die Spitze des Hygienehelfers wickeln und kurz eindrücken.
- 2 Reinigen auf leichte und problemlose Weise.
- 3 Entfernen Sie einfach das Toilettenpapier durch einen Druck auf den Knopf.



servocare

NÜTZLICHES FÜR DEN ALLTAG

SERVOCARE BIDET-SITZ

Das praktische, in jede Toilette einsetzbare Sitzbad. Bidet-Schüssel mit vorder- und rückseitiger Öffnung. Komplett mit einem Wasserreservoirbeutel.

Den Beutel mit angenehm temperiertem Wasser befüllen und auf einen Stuhl, Wannenrand oder Spülkasten legen. Den Zulaufschlauch entweder von vorne oder von hinten durch die Schlitzöffnung im Bidetsitz einführen, um die Sprühdüse optimal zu positionieren. Durch leichtes Drücken auf den Beutel (2000 ml) wird der Wasserdruck kontrolliert und Sie können ein angenehmes Sitzbad nehmen.

Komplettsatz mit Beutel, Sprühdüse und Sitz-Bidet.

Max. Belastbarkeit: 100 kg
Farbe: hellblau
Maße: 37,5 x 37 x 11,7 cm

Typ	VE	REF	Preis VE
Bidet-Sitz mit Wasserreservoir (2000 ml)	1 Stück	M4 11499	





servocare
NÜTZLICHES FÜR DEN ALLTAG

servocare
NÜTZLICHES FÜR DEN ALLTAG

SERVOCARE BETT-BADEWANNE

Diese aufblasbare Bett-Badewanne ermöglicht bettlägerigen Patienten die komplette Körperpflege innerhalb weniger Minuten ohne umständliches Transportieren. Im unaufgeblasenen Zustand leicht wie ein Bettlaken unter den Patienten zu führen. Nach Positionierung über die mitgelieferte Doppelhubpumpe die Seitenränder aufblasen. Somit entsteht eine Seitenwulst, die das benutzte Wasser auffängt. Inklusiv seitlichem Ablauf, um das Badewasser nach Gebrauch in einen Eimer ablaufen lassen zu können.

Das Wasserreservoir mit 10 Liter kann an einen Infusionsständer oder an der Wand aufgehängt werden. Die Handbrause mit 150 cm langem Schlauch ist mit einfachem Tastendruck regelbar. Die Brause verteilt das Wasser mit einem feinen, großflächigen Strahl. Mit 1,5 m Ablassschlauch.

Nachdem der Abwasserablauf über den Ablaufschlauch erfolgt ist, kann über ein Großventil ein Schnellablass der Luft aus den Seitenwülsten vorgenommen werden, um danach die Bettwanne aus dem Bett leicht zu entfernen.

Größe: 90 x 200 cm

Höhe der Seitenränder: 20 cm

HMV-Gruppe: 51.45.01.1xxx

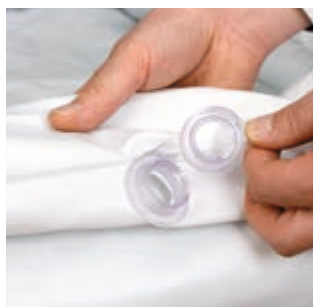

Typ	VE	REF	Preis VE
Bett-Badewanne Komplettset; bestehend aus: Wanne, Luftpumpe und Kopfbrause mit Reservoir	1 Set	M1 1876-SET	
Bett-Badewanne und Luftpumpe	1 Stück	M1 1876-7004	
Bett-Badewanne einzeln	1 Stück	M1 1876	
Doppelhubpumpe aus Kunststoff, einzeln	1 Stück	M1 7004	

LAVASET

DIE MOBILE KRANKENBETT-DUSCHE für

- **Krankenhaus**
- **Altenheim**
- **Rehaklinik**

Die tragbare Krankenwascheinrichtung für die richtige Körperpflege von Patienten und Behinderten.

Die flexible, wasserfeste Bettwanne wird im Bett unter den Patienten gerollt, mit Klettverschlüssen befestigt und zur Wannenförmig gespannt.

Die Wanne ist bis zu 150 °C autoklavierbar, d.h. universell im Pflegebereich einsetzbar.

Komplett mit Handbrause, Abwasserschlauch und Anschluß an Mischbatterie im Patienten-Zimmer.

Mehr Hygiene, mehr Wohlbefinden, weniger Decubitusprobleme. Komplett im handlichen Transportkoffer verpackt.

LAVASET 3 KRANKENBETT-DUSCHE

Komplett mit elektrischer Absaugpumpe (12 V), Akku und Koffer. Das Badewasser wird einfach ins Haarwasch- bzw. Abwasserbecken gesaugt.

LAVASET 1 KRANKENBETT-DUSCHE

Komplett im Koffer, ohne Absaugpumpe, zum manuellen Ablassen des Abwassers.

Zubehör:

SCHNELLSPANNER

Zum Aufspannen der Bettwanne.

Nur für Krankenhaus- und Pflegebetten ohne Rundrohr-Rahmen geeignet. Bei Betten mit Rundrohr ist die Befestigung am Rahmen möglich!

Satz = 4 Stück



Typ	HMV	VE	REF	Preis VE
Lavaset 3 Krankenbett-Dusche	51.45.01.1003	1 Stück	M1 LM3	
Lavaset 1 Krankenbett-Dusche	51.45.01.1002	1 Stück	M1 LM	
Schnellspanner-Satz Satz = 4 Stück		1 Satz	M1 LMS	



servocomfort

MEDICAL EQUIPMENT

SERVOCOMFORT WANDSCHIRM, 3-TEILIG

- Fahrbar
- Die ideale Abschirmung bzw. Trennung zwischen Patientenbett und Waschbecken
- Kann zusammengeklappt werden und ist schnell aufgestellt
- Rahmen aus Aluminium, mit schwer entflammbarem PVC-Bezugsstoff
- Ideal für jedes Krankenzimmer und die Praxis
- Preiswert, kartonverpackt

Einzelbreite: 68 cm

Gesamtbreite: 204 cm

Höhe: 180 cm

Typ	VE	REF	Preis VE
Wandschirm	1 Stück	M1 10295	
Ersatzbezug, 3-teilig	1 Set	M1 10295E	





servocare
NÜTZLICHES FÜR DEN ALLTAG

SERVOCARE GROSSES KOPFWASCHBECKEN

Dieses aufblasbare Becken hat ein besonders großes Volumen und erlaubt eine sichere Haarwäsche.

Es besteht aus zwei übereinanderliegenden, aufblasbaren Ringen mit einem Nackenausschnitt.

Der Abflußschlauch mit Ventil und Klemme leitet das Waschwasser in einen Eimer, Schlauchlänge: 90 cm.

NEU: mit Blasebalg, zur Hand oder Fußbetätigung.

HMV-Gruppe: 51.45.01.0xxx

Typ	VE	REF	Preis VE
1 Kopfwaschbecken	1 Stück	M1 1874	



servocare
NÜTZLICHES FÜR DEN ALLTAG

SERVOCARE MOBILE DUSCHE / KOPFBRAUSE

Passend zum aufblasbaren Haarwaschbecken gibt es jetzt bei uns auch die mobile Haarbrause.

Ein praktisches Hilfsmittel für zu Hause und für mobile Pflegedienste.

Das Wasserreservoir kann an einem Infusionsständer oder an der Wand aufgehängt werden.

Wahlweise für 8 oder 10 Liter Inhalt erhältlich.

Die Handbrause mit 150 cm langem Schlauch ist mit einfachem Tastendruck regelbar. Diese Brause verteilt das Wasser mit einem feinen großflächigen Strahl.

HMV-Gruppe: 51.45.01.0xxx

Inhalt	VE	REF	Preis VE
2 Mobile Dusche/Brause			
8 Liter	1 Set	M1 1880	
10 Liter	1 Set	M1 1875	



servocare
NÜTZLICHES FÜR DEN ALLTAG

SERVOCARE AUFBLASBARES HAARWASCHBECKEN

Für die problemlose Haarwäsche auf Reisen, auf Wöchnerinnen-Stationen und in Pflegeheimen.

Aus kräftigem Vinyl hergestellt, auf das kleinste Format zusammenfaltbar.

Aufgeblasen hat das Becken einen Durchmesser von 52 cm. Der angeschlossene Abfluß sorgt dafür, daß das Schmutzwasser nach der Wäsche abgelassen werden kann.

Nach Ablassen der Luft kann das Becken leicht verstaut werden.

HMV-Gruppe: 51.45.01.0xxx

Typ	VE	REF	Preis VE
Kopfwaschbecken	1 Stück	M1 76430	

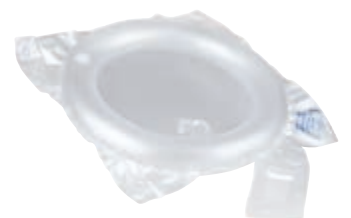



SERVOCARE LEICHTGEWICHT ROLLATOR

Der Servocare Leichtgewicht Rollator vereint ein geringes Gewicht (nur 6,7 kg) mit hoher Stabilität und Komfort. Das hochwertige Gestell bietet ein Höchstmaß an Komfort und Sicherheit. Die Höhe ist mehrfach verstellbar und mit einer einfach bedienbaren Rasten-Funktion ausgestattet. Die ergonomisch geformten Schiebegriffe bieten sicheren Halt und einen optimalen Zugriff auf die Bremsgriffe. Die starke Feststellbremse verhindert das unbeabsichtigte Wegrollen und integrierte Rückstrahler tragen zur Sicherheit in Dämmerung und Dunkelheit bei. Falls nötig bietet die geräumige Sitzfläche einen sicheren Platz zum Ausruhen. Auch an die Unterstützung für den täglichen Einkauf wurde gedacht. Verwenden Sie einfach die praktische Tasche im Frontbereich des Rollators. Und wenn Sie Ihren comfort Leichtgewicht Rollator einmal platzsparend transportieren möchten, lässt sich Ihr Rollator einfach zusammenfallen.

Produkteigenschaften

- Leichtgewicht-Rollator aus stabilem Aluminium
- Besonders ruhiges Laufverhalten
- Höhenverstellung mit Rast-Funktion für eine einfache Anpassung der Griffhöhe
- Leichtgängige Bremsen und Loop-Griffe mit Feststell-Funktion
- Einfache Fold-Technik für stabilen Stand und leichten Transport
- Integrierte Reflektoren für mehr Sicherheit bei Dämmerung oder Dunkelheit
- Tasche und Stockhalter im Lieferumfang enthalten

Max. Belastbarkeit:	136 kg
Gewicht:	6,7 kg
Sitzhöhe:	54,7 cm
Sitzbreite:	46,1 cm
Sitztiefe:	25,0 cm
Höhenverstellbarer Griff:	86 - 96 cm
Gesamtbreite:	60 cm (inkl. Stockhalter)
Breite zusammengeklappt:	ca. 27 cm (inkl. Stockhalter)
Max. Belastbarkeit Tasche:	3,5 kg
Räder Durchmesser:	vorne / hinten 20 cm



Typ	VE	REF	Preis VE
Servocare Leichtgewicht Rollator	1 Stück	M1 9414*	
Ersatztasche zum Servocare Leichtgewicht Rollator	1 Stück	M1 9414-TA	



SERVER HD - HEAVY DUTY ROLLATOR

Die Heavy-Duty Version der Server-Rollatoren Reihe.

Stabiler Rahmen aus Aluminium mit einem Gewicht von weniger als 8 kg, geeignet für den Außen- und Innenbereich. Der Server HD ist einfach zusammenzuklappen und bleibt in geklappter Position dank dem einfachen Verschlusssystem mit Doppelfunktion eines ergonomisch gestalteten Tragegriffes. Der Rahmen und Sitz wurden auf ein maximales Benutzergewicht von 200 kg zugelassen. Der Bremsmechanismus ist leichtgängig aber dennoch sehr stark. Bruchfeste Räder, mit dämpfender TPE Lauffläche sogen für hohen Komfort auch bei unebenen Böden und runden die Ausstattung ab. Die stabilen Schiebegriffe sind ergonomisch geformt und höhenverstellbar in 10 Positionen, von 74 cm bis 102 cm. Die Sitzhöhe beträgt 62 cm, mit besonders breiter Sitzfläche von 55 cm. Optimales Rahmendesign und ergonomische Schiebegriffe garantieren den Benutzerkomfort. Der Rollator Server HD ist CE gekennzeichnet und entspricht damit Anforderungen der EU-Richtlinie 2017/745 (MDR) für Medizinprodukte. Besondere Merkmale:

- Stockhalter im Lieferumfang enthalten
- Trittpedal und Sicherheitsreflektoren rundum
- Praktische abnehmbare Einkaufstasche (max. 5 kg Ladegewicht)

Technische Daten

Farbe:	anthrazit
Höhe der Sitzfläche:	62cm
Breite der Sitzfläche:	55cm
Griffe:	höhenverstellbar in 10 Positionen, von 74 cm bis 102 cm
Gewicht:	ca. 8 kg.
Tasche:	Ladegewicht ca. 5 kg.
Belastung:	200 kg max.
Garantie:	8 Jahre (bei ordnungsgemäßer Verwendung und Wartung)



Typ	VE	REF	Preis VE
Server HD - Heavy Duty Rollator	1 Stück	M1 94600	

servocare

NÜTZLICHES FÜR DEN ALLTAG



**Für Beweglichkeit
in der Wohnung**

servocare

NÜTZLICHES FÜR DEN ALLTAG

SERVOCARE ROLLATOR INDOOR

- Gebogener Handgriff mit direkt anliegender Zugbremse, somit auch gut zur einhändigen Benutzung geeignet
- Einfaches Zusammenfallen zur Erleichterung des Transports und der Verstaung
- Leicht verstellbare Griffhöhe
- Zusätzlich angebrachte Tasche als Stauraum
- Moderne Optik
- Das Tablett kann zum Essen oder für andere Zwecke benutzt werden. Leicht abnehmbar

Max. Belastbarkeit:	100 kg
Griffhöhe:	83,5 - 94,5 cm (5 Einstellungen)
Radstand außen:	54 cm
Tiefe der Tasche:	29 cm
Breite der Tasche:	39 cm
Höhe der Tasche:	68 cm
Reifengröße:	7"
Bremsmethode:	Bremszugstange
Max. Belastung des Tablett:	5 kg
Max. Belastung der Tasche:	5 kg
Gewicht:	5,9 kg inkl. Tasche und Tablett
Farbe:	weiß

Typ	VE	REF	Preis VE
Rollator mit Stangenbremse	1 Stück	M1 9290*	
Ersatztasche zum Servocare Indoor Rollator	1 Stück	M1 9290-BAG	

*Artikel mit reduzierter MwSt.



servomobil

....bewegt Dich!

SERVOMOBIL ROLLSTUHL AUS STAHL

Die neuen servomobil Rollstühle sind ideale Begleiter für drinnen und draußen.

Mit höhenverstellbarem Sitz von 47 – 51 cm, nach innen- und außen schwenkbare Beinstützen.

Serienmäßig Radstandverlängerung und Steckachsen. Die Stahlausführung hat ca. 20 kg

Gewicht und ist mit Sitzbreiten 43 - 45 cm und 48 - 50 cm erhältlich.

Leicht montierbare Desk- und Langversion der hochklappbaren Seitenteile.

- Sitzbreite: 45 / 50 cm
- Breite gesamt: 65 cm / 70 cm
- Breite gefaltet: 30 cm
- Sitztiefe: 42 cm
- Fußstützenlänge verstellbar: 38 cm - 46 cm
- Rückenlehnenhöhe: 38 cm
- Armlehnenabstand zum Sitz: 22 cm
- Höhe gesamt: 91 cm
- Tiefe gesamt: 100 cm
- Sitzhöhe vorne: 51,5 cm
- Sitzhöhe hinten: 49 cm
- Gewicht: 20,5 / 21,5 kg
- Max. Belastbarkeit: 135 kg
- Rahmenfarbe: Metallic silbergrau
- Standardbestückung: pannensichere Bereifung



Typ	HMV	VE	REF	Preis VE
Rollstuhl, 43-45 cm Sitzbreite	18.50.02.0065	1 Stück	M1 845*	
Rollstuhl, 48-50 cm Sitzbreite	18.50.02.0065	1 Stück	M1 850*	
Beinstützen-Set, höhen- u. winkelverstellbar, silber/schwarz		1 Paar	M1 845BS	
Infusionsstange mit Fixierklau 22,4/19 mm Ø für Rollstühle, Höhe: 150 cm, mit Kloben	18.99.09.0999	1 Stück	M1 2333	

*Artikel mit reduzierter MwSt.



SERVOMOBIL ROLLSTUHL ALU-LIGHT

Nur 15 kg Gewicht!

Mit höhenverstellbarem Sitz von 47 – 51 cm, nach innen- und außen schwenkbare Beinstützen. Serienmäßig Radstandverlängerung und Steckachsen. Die Aluminium-Ausführung hat ca. 15 kg Gewicht und ist in Sitzbreiten von 43-45 cm und 48-50 cm erhältlich.

- Sitzbreite: 45 / 50 cm
- Breite gesamt: 65 cm / 70 cm
- Breite gefaltet: 30 cm
- Sitztiefe: 42 cm
- Fussstützenlänge verstellbar: 38 cm - 46 cm
- Rückenlehnenhöhe: 38 cm
- Armlehnenabstand zum Sitz: 22 cm
- Höhe gesamt: 91 cm
- Tiefe gesamt: 100 cm
- Sitzhöhe vorne: 51,5 cm
- Sitzhöhe hinten: 49 cm
- Gewicht: 15,1 kg / 16 kg
- Max. Belastbarkeit: 135 kg
- Rahmenfarbe: Metallic silbergrau
- Standardbestückung: pannensichere Bereifung



Typ	HMV	VE	REF	Preis VE
Rollstuhl, 43-45 cm Sitzbreite	18.50.02.2900	1 Stück	M1 945*	
Rollstuhl, 48-50 cm Sitzbreite	18.50.02.2900	1 Stück	M1 950*	
Beinstützen-Set, höhen- u. winkelverstellbar, silber/schwarz		1 Paar	M1 845BS	
Infusionsstange mit Fixierklau 22,4/19 mm Ø für Rollstühle, Höhe: 150 cm, mit Kloben	18.99.09.0999	1 Stück	M1 2333	

**Artikel mit reduzierter MwSt.*



ARTHRODESENKISSEN „VARIO“

Eine optimale Sitzhilfe nach operativen Versteifungen, eine Sitzunterlage bei degenerativen Gelenk- und Knochenleiden und bei Arthrosen oder Kontrakturen der Hüfte. Gefertigt aus PU-Elastikschaum und einem anthrazitfarbenen Polyacrylbezug (Abbildung ähnlich) bietet somit einen hervorragenden Sitzkomfort. Der Frontkeil lässt sich durch zwei Klettstreifen sowohl links wie auch rechts auf dem Kissen befestigen. Erhältlich auch mit Antirutschbeschichtung auf der Unterseite der Kissen.

HMV-Gruppe: 26.46.01.0xxx

Größe	VE	REF	Preis VE
40 x 40 x 10 cm	1 Stück	M1 1096	
43 x 43 x 10 cm	1 Stück	M1 1105	
Mit Antirutschbeschichtung			
43 x 43 x 10 cm	1 Stück	M1 1105-ANTI	



KEILKISSEN MIT KUNSTLEDERBEZUG

Das Keilkissen entlastet den Rücken auf eine natürliche Art und Weise.

Durch die leicht abschüssige Form des Kissens wird das Becken nach vorn gekippt, die Bandscheibe entlastet und die Wirbelsäule in die anatomisch richtige Lage gebracht.

Ideal für alle sitzenden Tätigkeiten im Büro, zu Hause und beim Autofahren geeignet.

Format: 38 x 38 x 7,5 cm

HMV-Gruppe: 11.11.01.3xxx

Farbe	VE	REF	Preis VE
schwarz	1 Stück	M1 1011	



SCHAUMSTOFFSITZKISSEN

5 cm hoch, mit kräftigem Bezug, schwarz. Besonders preisgünstig.

Größe	VE	REF	Preis VE
43 x 40 x 5 cm	1 Stück	M1 85	
43 x 45 x 5 cm	1 Stück	M1 86	



INKONTINENZ-POLSTER-SITZAUFLAGEN

Dient als Polsterschutz bei Rollstühlen.

Pflegehinweise:

- 95° kochfest
- Tumblerbeständig
- Nicht heiß bügeln
- Chemische Reinigung unter Vorbehalt möglich
- Chlorbleiche nicht möglich

Der medizinische Dienst der Spitzenverbände der Krankenkassen, hat mit dem Prüfverfahren MDS 1/93 die Mindestanforderung für aufsaugende Inkontinenzhilfen festgestellt.

Flüssigkeitsaufnahme: 1808,0 ml/m² (MDS-Anforderung 624 ml/m²)

Die oben angeführten Werte wurden laut Prüfprotokoll /MDS vom 20.04.1999 bestätigt.

Material: PES-Velours und Vlies versteppt
laminiert mit innenliegender PU-Folie

Gewicht: ca. 450 g/m²

Maße: 44 x 44 cm

Farbe	VE	REF	Preis VE
blau-grün-kariert	1 Stück	M1 206BG	
rot-orange-gelb-grau-kariert	1 Stück	M1 206RG	



servocare
NÜTZLICHES FÜR DEN ALLTAG

SERVOCARE ROLLSTUHLTASCHE

Diese wasserdichte Nylontasche paßt über die Handgriffe des Rollstuhls. Mit oberem Reißverschluß, Tragegurten und Aufhängeschlaufen.
Gewicht: 378 g

Typ	HMV	VE	REF	Preis VE
Rollstuhl-Tasche	18.99.09.0999	1 Stück	M1 8630	



MIKROFASER THERMOSACK

Dieser Schlupfsack ist in bequemer Körperform geschnitten und besteht aus wasserabweisender und atmungsaktiver Mikrofaser, innenseitig gesteppt. Seitlich ist eine verschließbare Falttasche angebracht und das Oberteil ist durch einen Rundum-Reißverschluss komplett abnehmbar. Universalgröße. Farbe: marineblau.

Typ	HMV	VE	REF	Preis VE
Schlupfsack Mikrofaser	18.99.09.0019	1 Stück	M1 2415	



REGENCAPE

Dieses Regencape ist aus leichtem wasserdichtem blauen Nylonstoff gearbeitet und ist mit einer Kapuze mit seitlichen Sichtfenstern ausgestattet. Wahlweise ist das Cape mit oder ohne Arme erhältlich. Auf der Vorderseite des Capes befindet sich eine Brusttasche. Rückseite und unten offen.

Vordere Gesamtlänge: 155 cm.

Farbe: marineblau.

Typ	VE	REF	Preis VE
➊ Regencape, mit Arm	1 Stück	M1 208004	
➋ Regencape, ohne Arm	1 Stück	M1 208404	



ROLLSTUHL-SCHLUPFSACK EXCLUSIV

Exklusiv-Schlupfsack mit Wollpelz und Thermowatte. Das Oberteil des Schlupfsacks kann komplett vom Basisteil getrennt werden. Somit ermöglicht er einen leichten Ein- und Ausstieg und bewährt sich auch bei kürzerem Aufenthalt in warmen Räumen. Für die Herstellung wird ein atmungsaktives, flammenhemmendes Material verwendet. Das Obermaterial besteht aus wasserdichtem Nylongewebe.

Das Wollpelz Innenfutter ist zum zusätzlichen Wärmeschutz mit einer Thermowatte hintersteppt und hat einen Echtfell-Rand. Farbe: anthrazit, Vorderseite: gemustert.

Lieferung ohne Handmuff.

Typ	Länge	HMV	VE	REF	Preis VE
Gr. 4 Medium, ohne Handmuff	132 cm	18.99.99.0910	1 Stück	M1 21140-A	
Gr. 5 Senior, ohne Handmuff	143 cm	18.99.99.0910	1 Stück	M1 2115-A	

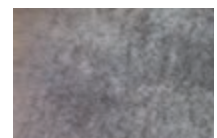



servomobil

....bewegt Dich!



SERVOMOBIL INFUSIONSSTANGE mit Rollstuhl-Befestigung

Bisher mußte die Infusionsstange zusammen mit dem Patientenstuhl bewegt werden. Jetzt wird die Infusionsstange an der Schraubklemme befestigt und der Patient kann während des Transportes weiterhin seine Infusion/Nährlösung erhalten. Komplett mit Kloben.



Typ	HMV	VE	REF	Preis VE
Infusionsstange mit Fixierklaue 22,4/19 mm Ø für Rollstühle, Höhe: 150 cm, mit Kloben	18.99.09.0999	1 Stück	M1 2333	
Fixierklaue für 22,4/19 mm Rohrdurchmesser, einzeln		1 Stück	M1 900BLOCK	
Infusionsstange mit Fixierklaue 25,4/19 mm Ø, für Rollstühle, Höhe: 150 cm, mit Kloben	18.99.09.0999	1 Stück	M1 900IS	
Fixierklaue für 25/19 mm Rohrdurchmesser, einzeln		1 Stück	M1 900BLOCK-2	



servocare

NÜTZLICHES FÜR DEN ALLTAG

SERVOCARE ROLLSTUHLRAMPE TRAGBAR

Paarweise verpackt

2,0 m Länge
 ausziehbar: bis auf 2,0 m Länge
 Breite x Höhe: 16,8 cm x 5 cm
 zusammengeschoben: 120 x 18 x 10 cm
 Gewicht: 8,5 kg
 Max. Belastbarkeit per Set: 300 kg
 HMV-Gruppe: 22.50.01.0xxx



Typ	VE	REF	Preis VE
Rollstuhlrampe, 2,0 m Länge	1 Paar	M1 10298L	



servocare
NÜTZLICHES FÜR DEN ALLTAG

SERVOCARE SCOOTERRAMPE

Für die größeren Hürden.

Die tragbare Scooterrampe aus Aluminium mit rutschfester Oberfläche, stabil und witterungsbeständig, gibt es in 2 Ausziehlängen. Paarweise verpackt.

Scooterrampe: ausziehbar auf 1,5 m Länge

Packmaß: 75 x 26 x 10 cm

Gewicht: 11,5 kg

Max. Belastbarkeit: 400 kg

Scooterrampe: ausziehbar auf 2,0 m Länge

Packmaß: 100 x 26 x 10 cm

Gewicht: 16,0 kg

Max. Belastbarkeit: 400 kg

HMV-Gruppe: 22.50.01.0xxx

Typ	VE	REF	Preis VE
Scooterrampe bis 1,5 m	1 Paar	M1 10299	
Scooterrampe bis 2,0 m	1 Paar	M1 10299L	



SCOOTER GARAGE

Sichert Ihren Scooter vor Witterungseinflüssen. Aus wasserdichtem Nylon, abwaschbar. Unten mit Gummizug. Eine praktische Hilfe für alle, die ein Transportmittel draußen lassen müssen.

Universalgröße, schwarz.

Maße: 145 x 70 x 100 cm

Typ	HMV	VE	REF	Preis VE
Scooter-Garage	18.99.09.0017	1 Stück	M1 7041100	



ROLLATOR-PONCHO

Der Rollator-Poncho ist als verkürzte Form des Ponchos ideal für Benutzer eines Rollators oder Scooters geeignet. Für einen besseren Halt sind im inneren Vorderteil für die Arme 2 Gummischlaufen vorgesehen.

Typ	Farbe	VE	REF	Preis VE
Rollator-Poncho	marineblau	1 Stück	M1 208605R	

ROLLSTUHL- / ROLLATORTASCHE

Befestigung möglich mit zwei großen, verstellbaren Schlaufen und Clipsystem um den Sitz herum oder mit 4 kleinen Schlaufen um die Rollstuhlgriffe-/ stangen, zum Einhängen in D-Ringe. Aus schwarzem Nylon.

Maße: 45 x 35 x 12 cm (H x B x T)

Typ	VE	REF	Preis VE
Rollstuhl-Tasche	1 Stück	M1 208951	



UNTERARM-GEHSTÜTZE STANDARD

- Sicherheitsstrahler in Griff und Schale
- Höhenverstellbar durch Druckknopf
- Aus kräftigem Leichtmetall und abriebfester Kappe
- Rohrfarbe silber

Einzeln lieferbar
 Höhenverstellbar bis Griff: 76 - 96 cm
 Max. Belastbarkeit: 140 kg
 Gewicht: 600 g

Typ	HMV	VE	REF	Preis VE
Mit Hartgriff				
Griff-Farbe silber	10.50.02.0008	1 Stück	M1 4*	
Griff-Farbe blau	10.50.02.0008	1 Stück	M1 4B*	
Griff-Farbe rot	10.50.02.0008	1 Stück	M1 4R*	
Mit Softgriff				
Griff-Farbe silber	10.50.02.0043	1 Stück	M1 8*	
Griff-Farbe blau	10.50.02.0043	1 Stück	M1 8B*	
Griff-Farbe rot	10.50.02.0043	1 Stück	M1 8R*	

*Artikel mit reduzierter MwSt.

UNTERARM-GEHSTÜTZE MIT ERGO SOFT-GRIFF

Der auswechselbare gepolsterte, weiche Kunststoffgriff schmiegt sich der Hand hervorragend an. Die Gehstütze ist durch Clip höhenverstellbar, mit zusätzlicher Überwurfmutter und großer, rutschfester Latexkappe. Einzeln lieferbar.

Höhenverstellbar bis Griff: 76 - 96 cm
 Max. Belastbarkeit: 140 kg
 Gewicht: 600 g

Typ	HMV	VE	REF	Preis VE
① türkis-blau Kombination	10.50.02.1007	1 Stück	M1 5TB*	
② gelb-blau Kombination	10.50.02.1007	1 Stück	M1 5GB*	

*Artikel mit reduzierter MwSt.



UNTERARM-GEHSTÜTZE ANATOM

Der anatomische Handgriff kann durch Drehen individuell auf die Patientenhand eingestellt werden. Eine Überbeanspruchung oder Druckstellen können vermieden werden. Aus silberfarbigem Alurohr, mit Kappe und Kunststoffteilen. Einzeln lieferbar.

- Sicherheitsstrahler in Griff und Schale
- Höhenverstellbar durch Druckknopf

Höhenverstellbar bis Griff: 76 - 96 cm
 Max. Belastbarkeit: 140 kg
 Gewicht: 600 g

Typ	HMV	VE	REF	Preis VE
Mit Hartgriff				
Ausführung links, Griff-Farbe: grau	10.50.02.1017	1 Stück	M1 11410*	
Ausführung rechts, Griff-Farbe: grau	10.50.02.1017	1 Stück	M1 11411*	
Mit Softgriff				
Ausführung links, Griff-Farbe: aubergine	10.50.02.1016	1 Stück	M1 11412*	
Ausführung rechts, Griff-Farbe: aubergine	10.50.02.1016	1 Stück	M1 11413*	

*Artikel mit reduzierter MwSt.



GEHSTÜTZE FÜR KINDER

Besonders farbenfrohes Design, per Druckknopf höhenverstellbar. Einzeln lieferbar.

Höhenverstellbar bis Griff: 57 - 75 cm
 Max. Belastbarkeit: 100 kg
 Gewicht: 450 g

Typ	HMV	VE	REF	Preis VE
③ rot-gelb-blau Kombination	10.50.02.0065	1 Stück	M1 6K*	

*Artikel mit reduzierter MwSt.





servocare
NÜTZLICHES FÜR DEN ALLTAG

SERVOCARE GRIFFPOLSTER

Aufschiebbar, aus Neopren-Polsterschaum, besonders handfreundlich. Diese schützen vor Druck und Schwielen. Einfach aufschieben, Reißverschluss ziehen, fertig. Einzeln verpackt.



Farbe	HMV	VE	REF	Preis VE
grau	10.99.99.2002	1 Stück	M1 802G	
schwarz	10.99.99.2002	1 Stück	M1 802S	
blau	10.99.99.2002	1 Stück	M1 802B	
rot	10.99.99.2002	1 Stück	M1 802R	



POLSTER FÜR GEHSTÜTZE

Wenn Sie Ihre Gehstütze längere Zeit benutzen, sollten Sie dieses beigefarbene Polster über die Stützschaale stecken. Damit verhindern Sie Reibung und Druckprobleme. Einzeln verpackt.

Typ	HMV	VE	REF	Preis VE
Gehstützen-Polster	10.99.99.2002	1 Stück	M1 80111389	



servocare
NÜTZLICHES FÜR DEN ALLTAG

SERVOCARE UNIVERSALKAPPEN

Für Stöcke, Gehgestelle und Stühle

Innen metallverstärkt für eine längere Haltbarkeit. Paarweise verpackt.

Durchmesser	HMV	VE	REF	Preis VE
schwarz				
16 mm	10.99.01.0001	1 Paar	M1 M51	
19 mm	10.99.01.0001	1 Paar	M1 M52	
grau				
16 mm	10.99.01.0001	1 Paar	M1 M40	
19 mm	10.99.01.0001	1 Paar	M1 M41	
22 mm	10.99.01.0001	1 Paar	M1 M42	
25 mm	10.99.01.0001	1 Paar	M1 M43	



servocare
NÜTZLICHES FÜR DEN ALLTAG

SERVOCARE EISFUSS ▶ AUFKLAPPBAR

Sicher bei Eis und Schnee

Einfach nach unten klappen und der Stock greift auch bei unsicherem Untergrund. Auch ideal bei Unterarm-Gehstützen. Aus rostfreiem Edelstahl, mit 5 Zähnen. Bei Nichtbenutzen nach oben schwenken.

HMV-Gruppe: 10.99.01.1xxx

Typ	VE	REF	Preis VE
Eisfuss	1 Stück	M1 303155	



servocare
NÜTZLICHES FÜR DEN ALLTAG

SERVOCARE GEHSTOCKHALTER

Durch einfaches Einklicken wird der Gehstock oder die Krücke sicher gehalten. Ideal für die Montage an Rollstuhl/Gehgestell oder am Sessel. Aus kräftigem Kunststoff hergestellt.

Zur Rohrbefestigung mit Schelle, inkl. Fußteller.

Passend für 22 mm und 25 mm dicke Rohre.

Typ	HMV	VE	REF	Preis VE
Gehstockhalter	18.99.09.0016	1 Stück	M1 22103	



servocare
NÜTZLICHES FÜR DEN ALLTAG

SERVOCARE GEHSTOCKHALTER

Die praktische Kunststoff-Klemme paßt auf jeden Stock und erlaubt ein Auflegen auf jede Tischplatte. Einfach und praktisch.

HMV-Gruppe: 10.99.01.2xxx

Typ	VE	REF	Preis VE
Gehstock-Halter	1 Stück	M1 1023	



servocare
NÜTZLICHES FÜR DEN ALLTAG

SERVOCARE DERBY GEHSTOCK
Mit Zweikomponentengriff

Der Handgriff des Gehstocks besteht aus Leichtmetall und ist mit einem weichen Comfort Soft Derbygriff auf der Oberseite überzogen. Somit bietet er eine hautfreundliche, gepolsterte und rutschsichere Oberfläche.

Höhenverstellbar: 76 - 96 cm
Max. Belastbarkeit: 100 kg
Gewicht: 350 g



Typ	VE	REF	Preis VE
rot	1 Stück	M1 H26	
schwarz	1 Stück	M1 H25	



servocare
NÜTZLICHES FÜR DEN ALLTAG

SERVOCARE GEHSTOCK ANATOMISCH
Mit Zweikomponentengriff

Der anatomische Handgriff dieses Gehstocks besteht aus festem Kunststoff und ist mit einer weichen Gummischicht ummantelt und bietet noch mehr Komfort und Sicherheit für den Benutzer.

Höhenverstellbar: 75 - 95 cm
Max. Belastbarkeit: 130 kg
Gewicht: 350 g



Typ	VE	REF	Preis VE
Für Rechtshänder			
schwarz	1 Stück	M1 H45-R	
silber	1 Stück	M1 H35-R	
Für Linkshänder			
silber	1 Stück	M1 H35-L	
schwarz	1 Stück	M1 H45-L	



servocare
NÜTZLICHES FÜR DEN ALLTAG

SERVOCARE STOCKSCHLAUFE

Mit dieser praktischen Stockschlaufe fällt Ihnen nie wieder der Stock aus der Hand! Einfach zu befestigen. Aus schwarzem Kordelband.

HMV-Gruppe: 10.99.01.2xxx

Typ	VE	REF	Preis VE
Stockschlaufe	1 Stück	M1 60	



ULTRALEICHTE TELESKOP-TREKKINGSTÖCKE

Ergonomisch und robust, mit Anti-Schock-Federung. Die ultraleichten Trekking-Stöcke sind schnell in Ihre drei Segmente zusammengeschoben und überzeugen mit einem Packmaß von 60 x 10 x 5 cm. Die integrierte Anti-Schock Federung absorbiert Stöße und Erschütterungen. Die ergonomisch geformten, rutschsicheren Griffe mit verstellbaren Schlaufen garantieren ein komfortables und sicheres Laufgefühl. Abnehmbare Teller und Spitzen gewährleisten einen sicheren Gang, auch in schwierigem Gelände (Schnee, Schlamm, Geröll, Eis etc.).

Höhenverstellbar: 100 - 120 cm
 Eine cm-Skala erleichtert das Einstellen.
 Max. Belastbarkeit: 80 kg pro Trekking-Stock

Typ	VE	REF	Preis VE
Teleskop-Trekkingstöcke	1 Paar	M1 92331	



servocare
 NÜTZLICHES FÜR DEN ALLTAG

SERVOCARE PEDAL BEINTRAINER MIT ELEKTRONISCHEM Pedometer

Im Mittelsegment befindet sich das digitale Display: es zeigt Runden, die Trainingszeit und verbrauchte Kalorien an. Der Bremswiderstand ist individuell, stufenlos einstellbar. Das Gerät ist mit den einklappbaren Füßen besonders platzsparend zu verstauen.

Gestellfarbe: schwarz



Typ	VE	REF	Preis VE
Pedal Beintrainer, mit elektronischem Pedometer	1 Stück	M1 SPE004	

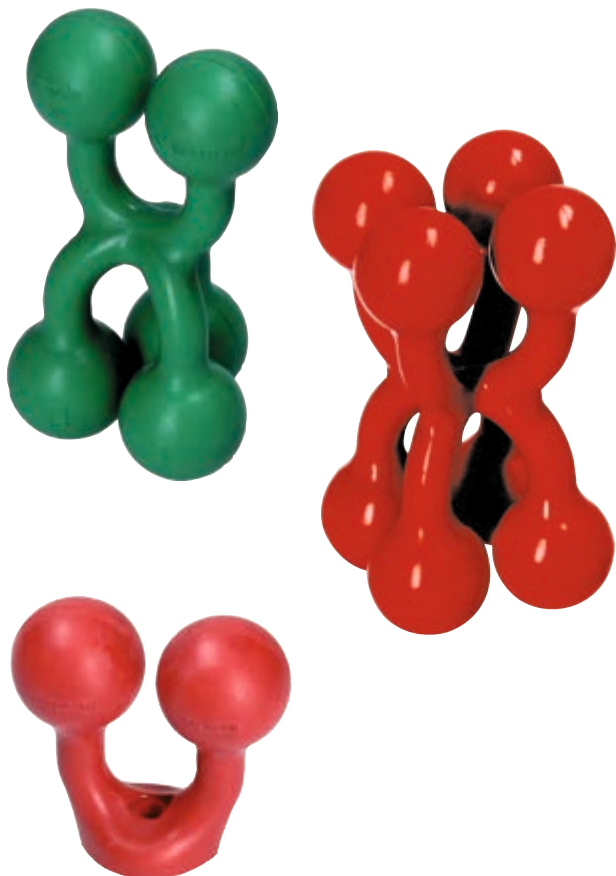

UNIVERSALHALTER GNUBBEL

Wir haben alle nur zwei Hände, doch manchmal bräuchten wir drei. Dafür gibt es jetzt den Gnubbel, er hält, was Sie nicht halten können. Schnell und stabil, fest und flexibel, ohne Schäden an den Oberflächen zu verursachen. Mit dem Gnubbel bleibt alles immer greifbar – und beide Hände frei. Gnubbel hält, fixiert, klemmt und sortiert. Im Haushalt, der Werkstatt sowie im therapeutischen Bereich. Der Universal-Halter hält Objekte bis zu einem Kilogramm, beweglich und gleichzeitig robust. Der Gnubbel ist für (fast) jeden Einsatz gewappnet, er ist der praktisch-elastische Helfer.

Typ	Farbe	VE	REF	Preis VE
Universalhalter				
Gnubbel 2/3, mit 2 und 3 Kugeln	grün	1 Stück	M1 65G	
Gnubbel 4/4, mit 2 x 4 Kugeln	grün	1 Stück	M1 66G	
Halbgnubbel, mit 2 Kugeln	grün	1 Stück	M1 67G	
Gnubbel 2/3, mit 2 und 3 Kugeln	rot	1 Stück	M1 65R	
Gnubbel 4/4, mit 2 x 4 Kugeln	rot	1 Stück	M1 66R	
Halbgnubbel, mit 2 Kugeln	rot	1 Stück	M1 67R	
Zubehör				
Winkel für Halbgnubbel, zur Untertischmontage, inkl. Befestigungsmaterial		1 Stück	M1 64	
Magnet - Neodym für Halbgnubbel, zur Befestigung an magnetischen Flächen		1 Stück	M1 68	
Abstandshalter für Halbgnubbel, inkl. Befestigungsmaterial		1 Stück	M1 69	

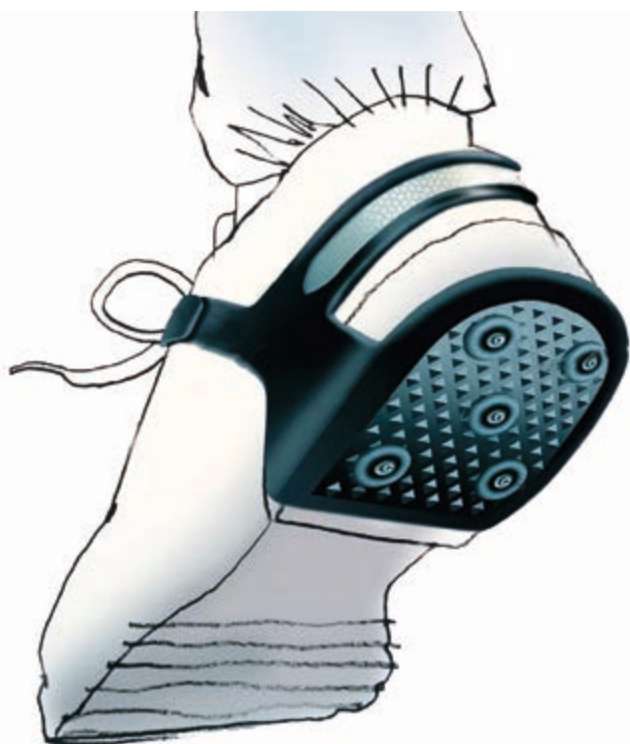

GLEITSCHUTZ

Sicherheit bei Eis- und Schneeglätte.

- Passt an fast alle Schuhe
- Robuste Konstruktion und Materialien
- Effektiv und praktisch
- Leicht an- und ausziehbar



Durch die an der Unterseite befindlichen gehärteten und robusten Metallnägeln und die besonders strukturierte Sohle wird die Rutschgefahr um ein Vielfaches vermindert. Ein Reflektor an der Rückseite erhöht Ihre Sicherheit im Dunkeln. Das Material des Gleitschutzes widersteht selbst extremer Kälte, ohne Schaden zu nehmen.

Größe	VE	REF	Preis VE
S	1 Paar	M1 905-S	
M	1 Paar	M1 905-M	
L	1 Paar	M1 905-L	
XL	1 Paar	M1 905-XL	





servocare
NÜTZLICHES FÜR DEN ALLTAG

SERVOCARE GEHGESTELL STARR

- Aus stabilem, leichtem Alurohr
- Per Knopfdruck platzsparend zusammenklappbar
- Vielfach höhenverstellbar durch Clip
- Die hohen Seitenstreben ermöglichen auch eine Nutzung als Toilettengestell
- Die weichen, geformten Handgriffe sorgen für einen sicheren Halt
- Ein besonders formschönes, preiswertes Gehgestell

Höhenverstellbar: 77 - 88 cm
 Breite: ca. 61 cm
 Tiefe: ca. 45 cm
 Gefaltet: ca. 10 cm
 Gewicht: 2,4 kg
 Max. Belastbarkeit: 135 kg
 HMV-Gruppe: 10.46.01.0xxx

Typ	VE	REF	Preis VE
Gestellfarbe: bronze	1 Stück	M1 204081BR	



servocare
NÜTZLICHES FÜR DEN ALLTAG

SERVOCARE ACHSELSTÜTZE

Wenn eine übliche Unterarmgehstütze nicht ausreicht, sind diese Achselstützen zu empfehlen! Aus kräftigem Alurohr mit weicher Schaumgummipolsterung am Handgriff und im Achselbereich. Durch Clips höhenverstellbar, Griff ebenfalls verstellbar. Komplett mit kräftiger Gummikappe.

Gewicht: 900 g
 Höhenverstellbar: 112 - 133 cm
 Max. Belastbarkeit: 114 kg
 HMV-Gruppe: 10.50.03.0xxx



Typ	VE	REF	Preis VE
Achselstütze	1 Stück	M1 40A*	

*Artikel mit reduzierter MwSt.



servocomfort

MEDICAL EQUIPMENT

SERVOCOMFORT DOPPELFUNKTIONS-UNIVERSALTISCH

- Mit teilbarer, schwenkbarer Tischplatte
- Mit Knebelschraubenarretierung
- Geteilte Tischplatte:

Schwenkbare Tischfläche= 60,5 x 38,5 cm zum Lesen etc.
 Waagerechte, feste Standfläche= 20,5 x 38,5 cm für Getränke, Essen etc.

Tischplatte: 81 x 38,5 cm

Höhenverstellbar: 70 - 110 cm

HMV-Gruppe: 50.45.04.0xxx

Typ	VE	REF	Preis VE
mit geteilter Tischplatte	1 Stück	M1 10213C	



servocomfort

MEDICAL EQUIPMENT

SERVOCOMFORT UNIVERSALTISCH MIT SCHWENKBARER PLATTE

- Auf stabilem Stahlgestell mit 4 Rollen
- Die Platte ist kunststoffbeschichtet
- 2 aufgesetzte Kanten für sicheren Halt
- Platte um 90° schwenk- und fixierbar
- Kartonverpackt geliefert, mit nur 2 Schrauben montierbar

Tischplatte: 60,5 x 38,5 cm

Höhenverstellbar: 73 - 112 cm

HMV-Gruppe: 50.45.04.0xxx

Typ	VE	REF	Preis VE
mit schwenkbarer Tischplatte	1 Stück	M1 HE6000F	



servocomfort

MEDICAL EQUIPMENT

SERVOCOMFORT BETTISCH

Ein praktischer Bettstisch mit einer stufenlos automatisch Höhenverstellung. Durch Hochziehen des seitlichen Hebels lässt sich die Tischplatte stufenlos nach oben oder unten verstellen. Wahlweise auch erhältlich als Modell mit Schwenkfunktion der Tischplatte und zusätzlichen aufgesetzten Kanten gegen ein Verrutschen von Lesematerial.

Tischplatte: 80,5 x 38,5 cm

HMV-Gruppe: 50.45.04.0xxx

	Typ	Höhe	VE	REF	Preis VE
①	Bettstisch	verstellbar: 70 - 107 cm	1 Stück	M1 HE6000	
②	Bettstisch, schwenkbar	verstellbar: 73 - 111 cm	1 Stück	M1 HE6001FA	



CARE PLUS ECONOMY

Die besonders preiswerte Allergie-Bettwäsche. Bekanntlich werden Hausstaub-Allergien durch die Ausscheidungen der Hausmilben ausgelöst. Dieses neue, besonders hautverträgliche Material ist weich wie Baumwolle, ohne Knistereffekt.

- Waschbar bis 60 °C (bei dieser Temperatur werden die Milben abgetötet)
- Die sehr gute Luftdurchlässigkeit verhindert das Schwitzen

Das Material wurde am Medical Entomological Center / Univ. Cambridge mit sehr gutem Erfolg getestet.

Maße	VE	REF	Preis VE
Oberbett mit Reißverschluß			
100 x 135 cm	1 Stück	M1 1100135	
135 x 200 cm	1 Stück	M1 1135200	
155 x 200 cm	1 Stück	M1 1155200	
Matratzen-Gesamtbezug mit Reißverschluß			
90 x 190 x 17 cm	1 Stück	M1 290190	
90 x 200 x 17 cm	1 Stück	M1 290200	
100 x 200 x 17 cm	1 Stück	M1 2100200	
140 x 200 x 17 cm	1 Stück	M1 2140200	
Kissenbezug mit Reißverschluß			
40 x 60 cm	1 Stück	M1 44060	
80 x 80 cm	1 Stück	M1 48080	
40 x 80 cm	1 Stück	M1 4080	



- Untergestelle mit stabiler, formschöner Scherenmechanik
- Durchgehende Seitensicherungen
- Sicheres 24-Volt-Antriebssystem
- Selektiv sperrbarer Handschalter

Lieferumfang: Pflegebett, inkl. Seitensicherung und Aufrichter
Technische Daten

Liegefläche:	90 x 200 cm
Außenmaße:	100 x 212 cm
Höhenverstellung:	35 - 80 cm
Seitensicherung:	2 Holme bds
Seitengitter-Schutzhöhe:	ca. 40 cm
Dekor Kopf-/Fussbrett:	Buche Natur
Dekor Liegefläche:	topas
Kopfteil-/Fussteil:	ohne Rundstollen
Aufrichter:	ja
Gewicht:	136 kg
Max. Belastbarkeit:	145 kg
Laufrollen:	einzeln feststellbar
Stecker-Netzleitung:	SMPS12 C/CEE 7/16

PFLEGE BETT WESTFALIA IV

Die Betten der Westfalia-Serie verbinden hohen Komfort, ausgereifte Sicherheit und ein besonders wohnliches Aussehen. Sie bringen Freude in den Pflegealltag. Die Betten der Westfalia-Serie sind eine attraktive Alternative für Nutzer, die ein stabiles, schlankes und formschönes Scherengestell für die Höhenverstellung bevorzugen. Über die zu erwartende Nutzungsdauer des Bettes hinaus ist keine Ableitstrommessung notwendig.

Typ	HMV	VE	REF	Preis VE
Pflegebett Westfalia IV	50.45.01.1078	1 Stück	M1 284050	



NACHTSCHRANK

Der Schrank ist kunststoffbeschichtet, in buchefarbenem Design gearbeitet und besitzt eine beidseitig ausziehbare Schublade, mit seitlich ausschwenkbarer Tischplatte.

Der Einlegeboden im Schrank ist problemlos zu verschieben und durch die gummibereiften Gleitlager-Rollen leicht und bequem umstellbar.

Typ	Maße	HMV	VE	REF	Preis VE
höhenverstellbar	87 x 52 x 50 cm (H/B/T)	50.45.04.1009	1 Stück	M1 92	



PFLEGE BETT DALI STANDARD

Robustes und wartungsarmes Bett, hergestellt aus hochwertigen Materialien. Die 4-geteilte Liegefläche lässt sich bequem mit einem kabellosen Handschalter bedienen, der sich per Bluetooth mit dem Bett vernetzt. Durch die Fußtieflagerung ist eine gesundheitsfördernde Sitzposition zum Essen oder Fernsehen möglich.

- Rücken- und Oberschenkellehne sowie Liegehöhe durch Elektromotoren verstellbar
- Fußtieflagerung durch Schwenken der Liegefläche einstellbar
- Metallteile durch Polyester-Pulverlackbeschichtung versiegelt, Farbe topas
- Kopf- und Fußteillagerungen im Buche Dekor
- Handschalter mit selektiver Sperrfunktion
- Sichere Arbeitslast: 185 kg
- Sicheres 24-Volt-Antriebssystem
- Bremsstritte mit angenehmer Haptik, auch in Hausschuhen oder Socken bedienbar
- Die durchgehende Seitensicherung rastet mit dem Easy-Click-System einfach an vormontierten Halterungen ein. Dadurch wird ein schneller Aufbau des Bettes erheblich leichter
- Gefertigt nach: Norm IEC 60601-2-52:2009

Lieferumfang: Pflegebett, inkl. Seitensicherung und Aufrichter
 Technische Daten

Liegefläche:	90 x 200 cm, 4-geteilt
Außenmaße:	102 x 218 cm
Höhenverstellbar:	40 - 80 cm
Seitengitter-Schutzhöhe:	ca. 40 cm
Dekor:	Buche Natur
Metallteile:	pulverbeschichtet, Farbe: topas
Aufrichter:	ja
Gewicht:	101 kg
Max. Belastbarkeit:	145 kg
Laufrollen:	einzel feststellbar



Typ	HMV	VE	REF	Preis VE
Pflegebett Dali Standard	50.45.01.1179	1 Stück	M1 51062433	



servocare
NÜTZLICHES FÜR DEN ALLTAG

SERVOCARE BETTLEITER

Hilft dem Patienten, sich selbstständig in die senkrechte Sitzposition zu bewegen. Schnurlänge = 3 Meter.
HMV-Gruppe: 19.40.02.3xxx

Typ	VE	REF	Preis VE
Bettleiter	1 Stück	M1 L5	



BETT GALGEN AUFRICHTHILFE 3-FUSS

Durch den stabilen 3-Fuß kann diese Aufrichthilfe (Bettgalgen) freistehend an jedem Bett verwendet werden, auch an Holzbetten. Die seitlichen Ausleger sind für Bettbreiten von 74 bis 95 cm geeignet. Die Aufstehhilfe ist in der Höhe von 158 bis zu 188 cm verstellbar.
Lieferung inkl. Handgriff
Farbe: reinweiß (RAL 9010) pulverbeschichtet
HMV-Gruppe: 19.40.02.2xxx

Typ	VE	REF	Preis VE
Aufrichthilfe	1 Stück	M1 21310	



servocare
NÜTZLICHES FÜR DEN ALLTAG

SERVOCARE RÜCKENSTÜTZE

Hat einen stufenlos verstellbaren Stahlrahmen mit einer kräftigen Nylonbespannung. Bei Nichtbenutzung zusammenklappbar. Diese Rückenstütze gibt dem Kranken sicheren Halt beim Schreiben, Lesen und Essen. Kann auch als Bettverkürzer am Fußende verwendet werden.

Höhe: 53 cm
Breite: 69 cm
Tiefe: 45 cm
Max. Belastbarkeit: 100 kg
HMV-Gruppe: 50.45.03.1xxx

Typ	VE	REF	Preis VE
Rückenstütze	1 Stück	M1 L80	



servocare
NÜTZLICHES FÜR DEN ALLTAG

SERVOCARE PATIENTENDREHSCHIBE

Die Plattform hat eine Gummiunterlage und eine rutschfeste Oberfläche. Während der Patient auf der Plattform steht, kann diese gedreht werden; das Unterteil der Plattform bleibt fest stehen. Diese Plattform gibt dem Patienten Sicherheit.

Durchmesser: 40,5 cm
Gewicht: 1 kg
HMV-Gruppe: 22.29.01.0xxx

Typ	VE	REF	Preis VE
Patientendrehscheibe	1 Stück	M1 9500	



DER GLEITER

Diese neuartige, mit Silikon beschichtete gleitförmige Unterlage sorgt für eine sichere, schnelle und einfache Verlagerung von Patienten von einer Sitz- oder Liegefläche zur anderen.

DER GLEITER > TYP: I

Eine Gleitunterlage zur Verlagerung sitzender Patienten.

DER GLEITER > TYP: II

Zwei Gleitunterlagen und Gurte für die Umbettung liegender Patienten.

Max. Belastbarkeit: 120 kg

HMV-Gruppe: 22.29.01.2xxx



Typ	Breite	Länge	VE	REF	Preis VE
Gleiter, Typ 1	34,5 cm	64 cm	1 Stück	I6 16400	
Gleiter, Typ 2	34,5 cm	64 cm	2 Stück	I6 26400	

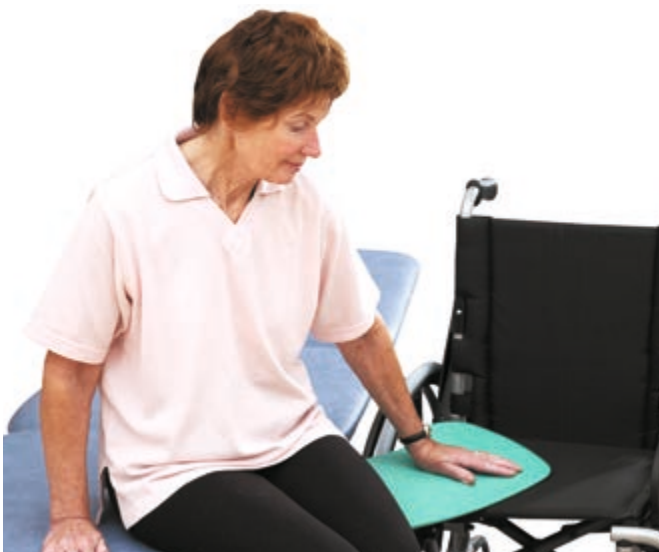

GESCHWUNGENES UMLAGERUNGSBRETT

Das geschwungene Umlagerungsbrett erleichtert Ihnen das Umsitzen z. B. von einem Stuhl in einen Rollstuhl, oder von einem Rollstuhl ins Auto.

Die gebogene Form ermöglicht mehrere Sitzpositionen und unterstützt bei der Umlagerung die natürliche Drehbewegung.

Max. Belastbarkeit: 152 kg

HMV-Gruppe: 22.29.01.3xxx

Maße	VE	REF	Preis VE
70,1 x 37 cm	1 Stück	M1 8835	



servocare
NÜTZLICHES FÜR DEN ALLTAG

SERVOCARE DREHKISSEN

Komfortables Drehkissen / Ausstiegshilfe für's Auto, Bett etc.. Die beiden Kisseanteile sind durch einen zentralen Drehkern verbunden, der eine Drehung von 360° ermöglicht. Die Sitzfläche ist mit weicher Baumwolle in Velouptik bezogen und bequem gepolstert. Die Unterseite mit seiner haftenden Anti-Rutsch-Struktur hält das Kissen sicher an seinem Platz.

Max. Belastbarkeit: bis 120 kg

Durchmesser: 40 cm

Sitzhöhe: 2 cm

Typ	VE	REF	Preis VE
Drehkissen	1 Stück	M1 92006	

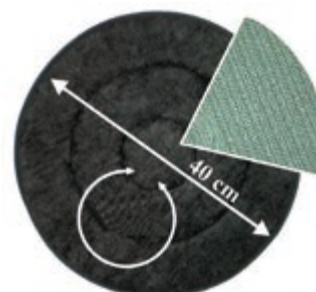

MoveMate

DIE PRAKTISCHE UMLAGERUNGSHILFE



MoveMate

MOVEMATE

Die praktische Umlagerungshilfe

Mit Hilfe von MoveMate, der handlichen und leichten Umlagerungshilfe, können jetzt bettlägerige Patienten von nur einem oder zwei Helfern problemlos umgelagert werden; ohne Heben oder Schieben.

Die in zwei Größen erhältliche Umlagerungshilfe ermöglicht durch die besondere Gleitfähigkeit ein einfaches und problemloses Umbetten.

Leichte Höhenunterschiede bis max. 12 cm können überwunden werden, z. B. das Umlagern vom Bett auf eine Fahrliège oder umgekehrt. Falls ein Höhenunterschied zwischen dem Patientenbett und einer Fahrtrage entsteht, ist es ratsam, ein zusätzliches Bettlaken unter den Patienten zu führen und mit dem Tragelaken zu transferieren.

MoveMate ist voll röntgenfähig und muss nicht von einer Fahrliège entfernt werden. Der Bezug kann bei 60 °C gewaschen oder mit jedem herkömmlichen Flächendesinfektionsmittel gereinigt werden.

Nach der Benutzung einfach in der Mitte zusammenklappen und verstauen. Über die 2 praktischen Griffe leicht tragfähig.

So einfach geht es mit MoveMate:

1. Patienten seitlich leicht kippen.
2. MoveMate unter den Patienten fahren
3. Patienten vorsichtig auf MoveMate herablassen und mit dem Umlagern beginnen.
4. Patienten wieder seitlich anheben und MoveMate entfernen

Max. Belastbarkeit: 150 kg

Farbe: dunkelgrün

Typ	Breite	Länge	VE	REF	Preis VE
MoveMate Mini	50 cm	85 cm	1 Stück	S1 37200-I	
Ersatzbezug grün, passend für MoveMate Mini	50 cm	85 cm	1 Stück	S1 37200EB-I	
MoveMate Groß	50 cm	170 cm	1 Stück	S1 37100-I	
Ersatzbezug grün, passend für MoveMate Groß	50 cm	170 cm	1 Stück	S1 37100EB-I	



SERVOHIP PROTECTOR

Schützt vor Schenkelhalsbruch

- Dämpft Schläge
- Tag und Nacht tragbar
- Unisex Unterhose
- Formstabil
- Bequem & unsichtbar

VERMEIDEN SIE SCHENKELHALSBRÜCHE!
 Jedes Jahr verbringen mehrere tausend Menschen eine lange Zeit im Krankenhaus wegen eines Schenkelhalsbruchs. Das heißt viel Leiden für die einzelnen Patienten, aber auch sehr hohe Kosten für die Gesellschaft. Alarmierend ist, dass durch das Altern der Bevölkerung das Risiko von Hüftfrakturen in den nächsten Jahren noch beträchtlich ansteigen wird! Das Vermeiden von Schenkelhalsbrüchen ist eine bessere Lösung, als einen Bruch zu heilen!

MACHEN SIE NICHT DEN FEHLER ZU DENKEN „DAS WIRD MIR NICHT PASSIEREN“!

Statistiken belegen, dass 40 % aller Menschen, die an einem Schenkelhalsbruch leiden, nie wieder ein normales Leben führen können. Weitere 20 % sterben innerhalb eines Jahres nach dem Bruch an Komplikationen. Nur gerade 40 % können wieder ein normales Leben führen. Warum solche Risiken eingehen wenn es eine so einfache und zuverlässige Methode gibt, sich zu schützen? Schützen Sie sich rechtzeitig vor den negativen Auswirkungen eines Schenkelhalsbruchs. Jede Person über 65 Jahre hat ein erhöhtes Risiko von Brüchen aufgrund der Alterung der Knochen.

BENUTZEN SIE DEN SERVOHIP PROTECTOR BEI TAG & NACHT, ES GIBT WELTWEIT KEIN BESSERES MATERIAL FÜR DIESEN ZWECK

Unsere Unisex Unterhosen helfen Ihnen, bei Stürzen Schenkelhalsbrüche zu vermeiden. Sie sind bequem zu tragen und können Tag und Nacht benutzt werden. Der SERVOHIP PROTECTOR hat schlagdämpfende Polster, da wo es am sinnvollsten ist: um die Hüfte. Die Polster stecken in Taschen, die auf die Unterhosen aufgenäht sind. Das Material, aus dem die Polster bestehen, ist dünn, hoch elastisch, hautfreundlich und hat unglaubliche schlagdämpfende Eigenschaften.

Der SERVOHIP PROTECTOR bleibt in Form, ist angenehm zu tragen und behält seine schützenden Eigenschaften auch nach x-maligem Waschen.

WARUM WEICHE HÜFTPOLSTER UND NICHT WIE IM EISHOCKEY STABILERE HARTSCHALEN VERWENDEN?

Auf dem Markt gibt es schützende Hartschalenpolster, welche dem selben Zweck dienen, wie unsere weichen Polster. Bei einem Sturz schützen auch Hartschalenpolster meistens genügend, um einen Schenkelhalsbruch zu vermeiden.



Die Frage „Welchen Typ Polster soll ich verwenden?“ müsste also besser heißen „Welches Polster, weich oder hart, ist so angenehm, dass ich es Tag und Nacht tragen kann?“ Hartschalenpolster sind im Bett schwierig zu tragen. Wenn man sich drehen will, um auf der Seite zu schlafen, sind sie im Weg und können sogar schmerzhaft sein. Um dies zu vermeiden und statt dessen gut zu schlafen, werden Sie die Hartschalenpolster auf einem Stuhl neben dem Bett ablegen. Ziehen Sie die Polster wirklich an, wenn Sie nachts um drei Uhr auf die Toilette gehen müssen? Ein Grossteil aller Hüftfrakturen passiert während der Nacht!

DER SERVOHIP-PROTECTOR: Der ideale Hüftgelenkschutz zur Absicherung bei Stürzen und Stößen (z. B. Schutz vor Oberschenkelhalsbruch). Hohe Stoßabsorption (60 %), bequem und komfortabel zu tragen, waschbar bei 60 °C. Die beiden Stoßkissen sind nicht waschbar.

Typ	VE	REF	Preis VE
Modell weiß			
servohip - Grundmodell, Farbe: weiß = Paar Protectoren und 1 Unterhose	1 Paar + 1 Hose	M1 HP-1*	
servohip - Set, Farbe: weiß = Paar Protectoren und 3 Unterhosen	1 Paar + 3 Hosen	M1 HP-3*	
servohip - Ersatzunterhosen, Farbe: weiß = 3 Unterhosen	3 Hosen	M1 HPT*	
Modell schwarz			
servohip - Grundmodell, Farbe: schwarz = Paar Protectoren und 1 Unterhose	1 Paar + 1 Hose	M1 HP-1BL*	
servohip - Set, Farbe: schwarz = Paar Protectoren und 3 Unterhosen	1 Paar + 3 Hosen	M1 HP-3BL*	
servohip - Ersatzunterhosen, Farbe: schwarz = 3 Unterhosen	3 Hosen	M1 HPT-BL*	
Modell weiß, mit Öffnung für Inkontinenz-Vorlage			
servohip Inkontinenz - Grundmodell, Farbe: weiß = Paar Protectoren und 1 Unterhose	1 Paar + 1 Hose	M1 IH-1*	
servohip Inkontinenz - Set, Farbe: weiß = Paar Protectoren und 3 Unterhosen	1 Paar + 3 Hosen	M1 IH-3*	
servohip Inkontinenz - Ersatzunterhosen, Farbe: weiß = 3 Unterhosen	3 Hosen	M1 IHT*	
Polster			
servohip - Ersatzpolster Einzel	1 Stück	M1 HP-P	

* = XS, S, M, L, XL oder XXL

** = S, M, L, XL oder XXL

Bitte ergänzen Sie Ihre Bestellung indem Sie die Größenbezeichnung angeben: XS = extra klein, S = klein, M = mittel, L = groß, XL = extra groß, XXL = maximal groß



POLYFELL MATRATZENAUFLAGE

Polyfell bildet ein wärmendes- und druckausgleichendes Luftpolster. Seine spezifischen Eigenschaften bringen Feuchtigkeit zum Verdunsten und leiten sie nach außen ab. Das Luftpolster zwischen Körper und Matratze reduziert die Gefahr des Wundliegen wesentlich. Waschbar bis 95 °C.

HMV-Gruppe: 11.11.03.1xxx

Größe	VE	REF	Preis VE
65 x 140 cm	1 Stück	M1 1809140	
90 x 150 cm	1 Stück	M1 1809150	



ECHTFELL REHASTIEFEL - HOHE FORM

Der med. Fellstiefel für die Wärmetherapie und Dekubitus-Prophylaxe.

Wadenhoch mit 4 mintfarbenen Klettverschlüssen

Größe	VE	REF	Preis VE
37 - 38	1 Paar	M1 283738	
39 - 40	1 Paar	M1 283940	
41 - 42	1 Paar	M1 284142	
43 - 44	1 Paar	M1 284344	
45 - 46	1 Paar	M1 284546	



ECHTFELL REHASTIEFEL - NIEDRIGE FORM

Für die Wärmetherapie und die Dekubitus-Prophylaxe.

Knöchelhoch mit 3 mintfarbenen Klettverschlüssen.

Größe	VE	REF	Preis VE
37 - 38	1 Paar	M1 263738	
39 - 40	1 Paar	M1 263940	
41 - 42	1 Paar	M1 264142	
43 - 44	1 Paar	M1 264344	
45 - 46	1 Paar	M1 264546	



ECHTFELL FUSSWÄRMER

Ideal bei ständig kalten Füßen zum Wärmen. Mehr Gemütlichkeit zum Beispiel beim Fernsehen. Innen mit Echtfell gefüttert, außen ist dunkelgrauer Cord.

Typ	VE	REF	Preis VE
Fußwärmer	1 Stück	M1 213601	



POLYFELL FERSENPOLSTER

Polyfell bildet ein wärmendes- und druckausgleichendes Luftpolster. Das Luftpolster reduziert die Gefahr des Wundliegens. Einfaches Fersenpolster mit zwei Klettverschlüssen. Einfache Handhabung.

HMV-Gruppe: 11.03.01.0xxx

Typ	VE	REF	Preis VE
Fersenpolster, einzeln	1 Stück	M1 1809	



ECHTFELL GELENKSCHONER

- Diese Schonere sind ideal für bettlägerige Menschen.
- Speziell für empfindliche Körperpartien wie Ellenbogen, Knie und Fersen geeignet.
- Einfach und schnell mit den Klettverschlüssen anzulegen.

HMV-Gruppe: 11.03.01.0xxx gilt für Fersenschoner

HMV-Gruppe: 11.08.01.0xxx gilt für Ellenbogenschoner

	Typ	VE	REF	Preis VE
①	Fersenschoner	1 Paar	M1 201007	
②	Ellenbogenschoner	1 Stück	M1 201010	
③	Knieschoner	1 Stück	M1 201015K	



SPEZIAL-FELLWASCHMITTEL

Dieses Fellwaschmittel ist biologisch abbaubar, alkali- und phosphatfrei. Die schonende Pflege für Ihre Fellprodukte.

Typ	VE	REF	Preis VE
Flasche, 500 ml	1 Stück	M1 2080	



RÜCKENSTÜTZKEIL

Der praktische Rückenstützkeil mit Lasche, ist auch ideal für die Seitenlagerung. Durch Liegen auf der angenähten Lasche wird ein Verrutschen des Keils verhindert. Mit weißem Kunstlederbezug. HMV-Gruppe: 20.29.01.2xxx



Maße	VE	REF	Preis VE
70 x 30 x 30 cm	1 Stück	F6 790000	

NACKEN- UND KNIEROLLEN

Mit weißem Kunstleder-Bezug zur unterstützenden Nacken- u. Knielagerung.

Andere Maße auf Anfrage!
HMV-Gruppe: 53.45.01.0xxx



Breite	Durchmesser	VE	REF	Preis VE
40 cm	13 cm	1 Stück	F6 40710	
40 cm	15 cm	1 Stück	F6 40713	
50 cm	15 cm	1 Stück	F6 0402	
65 cm	15 cm	1 Stück	F6 0403	
65 cm	20 cm	1 Stück	F6 40721	
50 cm	25 cm	1 Stück	F6 40724	

HALBROLLEN

Zur Lagerung von Nacken, Knie und Fersen. Aus weichem Schaumstoff mit weißem Kunstlederbezug.

Andere Maße auf Anfrage!

HMV-Gruppe: 53.45.01.1xxx



Maße	VE	REF	Preis VE
40 x 15 x 7,5 cm	1 Stück	F6 4092	
40 x 22 x 11 cm	1 Stück	F6 4091	
50 x 22 x 11 cm	1 Stück	F6 0904	





BEINHOCHLAGERUNGSSCHIENEN

Für die erhöhte Beinfixierung, geschlossene Form, sog. „Braunschwe“ ABC-Schiene.
Verbessertes Modell, aus grauem Schaumstoff, ohne Bezug. Ideal bei Venenentzündungen und Thrombosen.
Für Erwachsene, 75 cm Beinlänge.

Typ	VE	REF	Preis VE
Lagerungsschiene, ohne Bezug	1 Stück	F6 7200	
Trikotstoffbezug, weiß	1 Stück	F6 72002	
Kunstlederbezug, weiß	1 Stück	F6 72004	



BEINLAGERUNGSSCHIENE

Nach Art der sog. Volkman-, Schweizer-, oder Kehlschen Schiene. Offene Form, verbessertes Modell, aus grauem Schaumstoff, ohne Bezug. Für die gestreckte Beinlagerung, Ruhigstellung und Fixierung nach Operationen, Entzündungen und Frakturen. Das gepolsterte Fußbett verhindert die sog. Spitzfußbildung.
Für Erwachsene, 75 cm Beinlänge.

Typ	VE	REF	Preis VE
Lagerungsschiene, ohne Bezug	1 Stück	F6 7100	
Trikotstoffbezug, weiß	1 Stück	F6 71002	
Kunstlederbezug, weiß	1 Stück	F6 71004	



LAGERUNGSHILFEN MIT NEOPOLENKUGELFÜLLUNG

Lagerungskissen mit Neopolenkugelfüllung zur Kopf-, Bein-, Arm- oder Ganzkörperlagerung. Die Kugeln sind leicht beweglich und passen sich dank optimaler Druckverteilung den Körperkonturen an.

Maße	VE	REF	Preis VE
Mit hellem Nesselbezug			
35 x 40 cm	1 Stück	F6 640401	
40 x 40 cm	1 Stück	F6 640402	
40 x 60 cm	1 Stück	F6 640403	
Mit Kunstlederbezug, weiß			
35 x 40 cm	1 Stück	F6 640501	
40 x 40 cm	1 Stück	F6 640502	
40 x 60 cm	1 Stück	F6 640503	



HAFTBAND-FIXIERUNGEN

Zur Sicherung des Patienten. Haftband aus gewebtem Band mit Metallschleufe zur Befestigung. Wahlweise ist die Innenseite gepolstert oder ungepolstert.

Maße	VE	REF	Preis VE
ohne Polster			
17 x 3 cm	1 Stück	F6 780001	
30 x 3 cm	1 Stück	F6 780002	
30 x 5 cm	1 Stück	F6 780003	
40 x 5 cm	1 Stück	F6 780004	
80 x 5 cm	1 Stück	F6 780005	
mit Polster			
17 x 3 cm	1 Stück	F6 780101	
30 x 3 cm	1 Stück	F6 780102	
30 x 5 cm	1 Stück	F6 780103	
40 x 5 cm	1 Stück	F6 780104	
80 x 5 cm	1 Stück	F6 780105	



U-PILLOW BAUCLAGEKISSEN

- Entspannt die Nacken- & Rückenmuskulatur während der Therapie.
- Nase und Mund liegen frei, das Atmen wird durch die seitlichen und die vordere Luftöffnung erleichtert.
- Anatomisch dem Gesicht angepasst
- Stützt den Schulterbereich und entlastet den Rücken.
- Erhöht den allgemeinen Liegekomfort
- Durch seitliches Variieren der schrägen Schulterauflagen kann U-pillow an individuelle Liegebedürfnisse angepasst werden

Material:

- Elasto-Komfortschaum, latexfrei.
- Bezug: Original Skai mit rutschhemmenden Einsätzen an der Unterseite.
- Leicht feucht abwischbar und desinfizierbar.

Größe: 46 x 35 x 11 cm

Typ	VE	REF	Preis VE
U-Pillow Bauchlagekissen	1 Stück	M4 5901	
Ersatz-Komplettbezug	1 Stück	M4 5908	



servocare

NÜTZLICHES FÜR DEN ALLTAG

SERVOCARE BEIN- UND RÜCKENKISSEN AUFBLASBAR

Aus weichem PVC Material, leicht aufzublasen mit 4 Sektionen. Kann genauso gut als Keilkissen zum Anheben der Beine genutzt werden.

Minipumpe zum leichten Aufblasen und Ablassen der Luft liegt bei.

Größe: 62 x 61 cm

Gewicht: 500 g

Typ	VE	REF	Preis VE
Aufblasbares Rücken- und Beinkissen, inkl. Pumpe	1 Stück	M1 4510	



servocare

NÜTZLICHES FÜR DEN ALLTAG

SERVOCARE SITZKISSEN

Das ovale Polyurethan Schaumkissen verringert den Druck und bietet mehr Bequemlichkeit auf Stühlen wie auch im Bett. Lindert Schmerzen beim Sitzen, beispielsweise nach einer schweren Geburt, bei Hämorrhoiden oder bei Steißbeinverletzungen. Die offene Mitte sorgt für Druckentlastung beim Sitzen. Der Bezug ist aus waschbarer Baumwolle.

Größe: 40,7 x 33,5 x 7 cm

Gewicht: 370 g

Typ	VE	REF	Preis VE
Sitzkissen, inkl. Bezug	1 Stück	M1 4783	



servocare

NÜTZLICHES FÜR DEN ALLTAG

SERVOCARE GUMMISITZRING

Aufblasbar, in zwei Größen erhältlich. Ideal für das Sitzen nach Operationen durch Hohraumlagerung.

Sehr gut auch als Sitzkissen geeignet, wenn Patienten für längere Zeit auf dem Toilettenstuhl verbleiben müssen. Auch im Bett einsetzbar.

HMV-Gruppe: 11.11.01.0xxx

Durchmesser	VE	REF	Preis VE
40,5 cm	1 Stück	M1 60616	
45,5 cm	1 Stück	M1 60618	



MEDI-CELL PLUS

A/B Grosszellenauflegesystem für Stufe I (nach Seiler)

Erfahrungswerte zeigen, daß Matratzen mit wabenförmiger Oberfläche nur für den kurzzeitigen Pflegezeitraum zu empfehlen sind. Bei längerer Dauer sollte die großzellige Version wie Medi-Cell Plus gewählt werden! Großzellige, rippenförmige Oberfläche mit 22 Zellen, davon 12 x Micro-Vent belüftet, einzeln austauschbar (ohne Auflage), aus PVC. An Kopf- und Fußende mit Einschlaglaschen versehen. Medi-Cell Plus kann mit einem dehnbaren, blauen wasserundurchlässigen Überzug aus luftdurchlässigen Nylon (abnehmbar und waschbar bis 60 °C) ausgestattet werden. Einfach aufknöpfen und zur Reinigung in die Waschmaschine geben.

Matratzenauflage

Gesamtmaße: 190 cm x 80 cm, 2 Einschlaglaschen am Ende je 50 cm lang
 Höhe: 9 cm (aufgeblasen).
 Maße der Kammern: ca. 9 cm Ø einzeln auswechselbar
 Gesamtanzahl: 22 Druckkammern, 12 belüftet

Membranpumpe

besonders leise laufende Membranpumpe, 220 Volt, 50Hz, regelbar
 Druck: stufenlos regelbar von 70 - 130 mm Hg
 Luftleistung: regelbar 2 bis 7 l/min.
 Wechselrhythmus: alle 6 Minuten
 Maße (LxBxH): 26 x 11,5 x 9,5 cm

HMV-Gruppe: 11.11.04.2xxx

Typ	VE	REF	Preis VE
Medi-Cell Plus Grosszellenauflage mit Aggregat Komplettsystem	1 Stück	M1 MCP7400	
Medi-Cell Plus PVC-Bezug einzeln	1 Stück	M1 MCP7401BE	
Medi-Cell Plus Aggregatpumpe, 220 V	1 Stück	M1 7402	



MEDI-FLOW

Antidekubitus System mit belüfteter Wechseldruckauflage für Stufe II (nach Seiler)

Diese Wechseldruckmatratze mit großen, austauschbaren Luftkammern bietet zusätzlichen Komfort: Aus 8 der insgesamt 18 Kammern entweicht ständig durch Mikroöffnungen Luft, um das Bettklima zu optimieren. Medi-Flow kann mit einem dehnbaren, blauen wasserundurchlässigen Überzug aus luftdurchlässigen Nylon (abnehmbar und waschbar bis 60 °C) ausgestattet werden. Einfach aufknöpfen und zur Reinigung in die Waschmaschine geben. Der Aufblasdruck, der sich automatisch füllenden und entleerenden Kammern, kann - je nach Körpergewicht des Patienten - auf den optimalen Wert eingestellt werden. Die Polster ab Schulterhöhe bis zu den Hüften werden belüftet, so daß vor allem im Sakralbereich größtmöglicher Liegekomfort gewährleistet ist.

Matratzenauflage

Gesamtmaße: 200 x 90 cm, 2 Einschlaglaschen am Ende je 60 cm lang
 Höhe: 13 cm (aufgeblasen)
 Maße der Kammern: ca. 12,7 cm Ø, einzeln auswechselbar
 Gesamtanzahl: 18 Luftkammern aus Nylon ITPU Gewebe
 8 Luftkammern mit microfeinen Luftlöchern
 Luftschnellablass: CPR-Funktion (Ventil zur Notentlüftung)
 Max. Belastbarkeit: 150 kg

Membranpumpe

besonders leise laufende Membranpumpe, 220 Volt, 50Hz
 Druck: stufenlos regelbar von 70 - 130 mm Hg
 Luftleistung: regelbar 2 bis 7 l/min.
 Wechselrhythmus: alle 6 Minuten
 Maße (LxBxH): 25,4 x 13 x 10 cm
 Kontrollanzeige: Druckwahl stufenlos
 HMV-Gruppe: 11.11.04.2xxx

Typ	VE	REF	Preis VE
Medi-Flow Komplettsystem	1 Stück	M1 EX5000	
Medi-Flow Aggregatpumpe, 220 V	1 Stück	M1 EX5000-PUMPE	



SERVOFILL-MED SERVOFILL-PREMIUM



Servofill-Med Stützlagerung

Das von uns eingesetzte Füllmaterial (EPS-Mikropellets) liefert hervorragende Lagerungseigenschaften und zeichnet sich durch eine hohe Anpassungsfähigkeit aus. Das geringe Gewicht macht die Handhabung darüber hinaus angenehm und komfortabel. Es ist haltbar, hygienisch, antiallergisch und preiswert. Guter Wärme- und Feuchtigkeitstransport macht es zum idealen Helfer.

- OEKO-TEX 100 zertifiziert
- Qualität ‚Made in Germany‘
- Mit PU-beschichtetem Kisseninlett
- Abwaschbar und wischdesinfizierbar

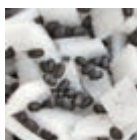

Servofill-Premium Weichlagerung

Die Kombination aus rhombenförmig geschnittenem Polyurethanschaum mit EPP-Kügelchen schafft eine ideale Füllungsalternative für den täglichen Pflegeeinsatz. Hohe punktelastische Anpassungsfähigkeit verbindet sich hier mit robusten Pflegeeigenschaften.

- OEKO-TEX 100 zertifiziert
- Desinfizierbar / Kochbar
- Rhombschaumgemisch aus Polyurethan & Polypropylen.



Lieferbare Bezugsfarben pastellgrün
Material: 100 % Baumwolle



THERALINE BABYKOPFKISSEN

Prävention & Sicherheit

Hilft die natürliche Kopfform Ihres Babys zu erhalten. Eine einfache Idee und ein einmaliges Design schaffen sicheren Schlaf- und Liegekomfort für Ihr Baby. Ein anatomisch geformtes und gelochtes Hi-Tech-Abstandsgewebe stützt das Babyköpfchen gleichmäßig und effektiv. Das verwendete Gewebe ist so offen, das selbst wenn Ihr Baby beginnt sich zu drehen und mit dem Gesicht in die Kissenmulde gerät, frei durch dieses hindurchgeatmet werden kann.

- Hilft, Verformungen zu verhindern
- Unterstützt deren schnellere Rückbildung
- Ohne Bezug – höchste Sicherheit durch komplett atmendurchlässiges 3D-Abstandsgewebe
- Ergonomische und komfortable Schlaflage
- Weiche und besonders hautfreundliche Oberseite
- Temperatenausgleichend
- Hygienisch, bei 60 °C waschbar

Größe	Maße	VE	REF	Preis VE
1, bis 7 kg	ca. 23 x 21 x 3 cm	1 Stück	M1 3400	
2, ab 7 kg	ca. 24,5 x 23 x 5 cm	1 Stück	M1 3402	





SERVOFILL ARMRAMPE, KLEIN

35 x 20 x 12 cm

Typ	VE	REF	Preis VE
Servofill-Med Armrampe klein, PU-beschichtet in pastellgrün, ohne Bezug	1 Stück	M1 925805	
Servofill-Jerseybezug für kleine Armrampe, Farbe: pastellgrün	1 Stück	M1 9200118	



SERVOFILL GEKAMMERTES BEINKISSEN

75 x 75 cm

Typ	VE	REF	Preis VE
Servofill-Med gekammertes Beinkissen, PU-beschichtet in pastellgrün, ohne Bezug	1 Stück	M1 865805	
Servofill-Jerseybezug für gekammertes Beinkissen, Farbe: pastellgrün	1 Stück	M1 8600118	



SERVOFILL GESÄßKISSEN

60 x 70 cm

Typ	VE	REF	Preis VE
Servofill-Premium Gesäßkissen, PU-beschichtet in pastellgrün, ohne Bezug	1 Stück	M1 850100	
Servofill-Jerseybezug für Gesäßkissen, Farbe: pastellgrün	1 Stück	M1 8500118	



SERVOFILL KISSEN

40 x 80 cm

Typ	VE	REF	Preis VE
Servofill-Med Kissen, PU-beschichtet in pastellgrün, ohne Bezug	1 Stück	M1 205805	
Servofill-Premium Kissen, ohne Bezug (siehe Abb.)	1 Stück	M1 200100	
Servofill-Jerseybezug für Kissen, Farbe: pastellgrün	1 Stück	M1 2000118	



SERVOFILL LAGERUNGSHÖRNCHEN

110 x 34 cm

Typ	VE	REF	Preis VE
Servofill-Med Lagerungshörnchen, PU-beschichtet in pastellgrün, ohne Bezug	1 Stück	M1 025805	
Servofill-Premium Lagerungshörnchen, ohne Bezug (siehe Abb.)	1 Stück	M1 020100	
Servofill-Jerseybezug für Lagerungshörnchen, Farbe: pastellgrün	1 Stück	M1 0200118	



SERVOFILL VATI-LAGERUNGSKISSEN

25 x 80 cm

Typ	VE	REF	Preis VE
Servofill-Med Vati-Lagerungskissen, PU-beschichtet in pastellgrün, ohne Bezug	1 Stück	M1 305805	
Servofill-Premium Vati-Lagerungskissen, ohne Bezug (siehe Abb.)	1 Stück	M1 300100	
Servofill-Jerseybezug für Vati-Lagerungskissen, Farbe: pastellgrün	1 Stück	M1 3000118	



SERVOFILL LAGERUNGSROLLEN LANG

220 x 20 cm

Typ	VE	REF	Preis VE
Servofill-Med Lagerungsrolle, PU-beschichtet in pastellgrün, ohne Bezug	1 Stück	M1 275805	
Servofill-Premium Lagerungsrolle, ohne Bezug (siehe Abb.)	1 Stück	M1 270100	
Servofill-Jerseybezug für Lagerungsrolle, Farbe: pastellgrün	1 Stück	M1 2700118	



SERVOFILL LAGERUNGSROLLEN

120 x 20 cm

Typ	VE	REF	Preis VE
Servofill-Med Lagerungsrolle, PU-beschichtet in pastellgrün, ohne Bezug	1 Stück	M1 265805	
Servofill-Premium Lagerungsrolle, ohne Bezug (siehe Abb.)	1 Stück	M1 260100	
Servofill-Jerseybezug für Lagerungsrolle, Farbe: pastellgrün	1 Stück	M1 2600118	



SERVOFILL LAGERUNGSROLLEN KURZ

55 x 18 cm

Typ	VE	REF	Preis VE
Servofill-Med Lagerungsrolle, PU-beschichtet in pastellgrün, ohne Bezug	1 Stück	M1 885805	
Servofill-Premium Lagerungsrolle, ohne Bezug (siehe Abb.)	1 Stück	M1 880100	
Servofill-Jerseybezug für Lagerungsrolle, Farbe: pastellgrün	1 Stück	M1 8800118	



SERVOFILL UNIVERSALKISSEN GROSS

50 x 70 cm

Typ	VE	REF	Preis VE
Servofill-Med Universalkissen, PU-beschichtet in pastellgrün, ohne Bezug	1 Stück	M1 385805	
Servofill-Premium Universalkissen, ohne Bezug (siehe Abb.)	1 Stück	M1 380100	
Servofill-Jerseybezug für Universalkissen, Farbe: pastellgrün	1 Stück	M1 3800118	



SERVOFILL UNIVERSALKISSEN KLEIN

38 x 38 cm

Typ	VE	REF	Preis VE
Servofill-Med Universalkissen, PU-beschichtet in pastellgrün, ohne Bezug	1 Stück	M1 245805	
Servofill-Premium Universalkissen, ohne Bezug (siehe Abb.)	1 Stück	M1 240100	
Servofill-Jerseybezug für Universalkissen, Farbe: pastellgrün	1 Stück	M1 2400118	

AMPUWA® Lösungsmittel zur Herstellung von Parenteralia. Zusammensetzung: Wirkstoff: 1000 ml enthalten: Wasser für Injektionszwecke 1000 ml. Sonstige Bestandteile: Keine. Anwendungsgebiete: Als Lösungsmittel zum Auflösen und Verdünnen von Arzneimitteln zur Injektion bzw. Infusion, gemäß den Vorschriften der jeweiligen Gebrauchsinformation. Gegenanzeigen: Gegenanzeigen, die sich aus dem zugesetzten Arzneimittel ergeben, sind unbedingt zu beachten. Nebenwirkungen: Wenn Wasser für Injektionszwecke ohne Zusätze intravenös appliziert wird, kann es zu einer Hämolyse kommen. Warnhinweise: Arzneimittel für Kinder unzugänglich aufbewahren. Weitere Warnhinweise und Vorsichtsmaßnahmen für die Anwendung entnehmen Sie bitte der Fach- bzw. Gebrauchsinformation. Apothekenpflichtig. Pharmazeutischer Unternehmer: Fresenius Kabi Deutschland GmbH, 61346 Bad Homburg v.d.H. Stand der Information: Dezember 2011.

ASEPTODERM® Wirkstoff: 2-Propanol. Alkoholische Hautdesinfektion zum Besprühen oder Betupfen der Haut. Zusammensetzung: 100 g Lösung zur Anwendung auf der Haut enthalten: Wirkstoff: 63,14 g 2-Propanol. Sonstige Bestandteile: Butan-1,3-diol, Duftstoffe, gereinigtes Wasser. Enthält einen Duftstoff mit (+)-Limonen, Linalool, 7-Hydroxy-3,7-dimethyloctanal, 2-Benzylidenheptanal, Citral, Isoeugenol, Eugenol, 3-Phenylprop-2-en-1-ol, 3-Methyl-4-(2,6,6-trimethylcyclohex-2-en-1-yl)but-3-en-2-on, Benzylbenzoat, Citronellol, Geraniol, Benzyl(2-hydroxybenzoat), 2-Benzylidenheptan-1-ol, Benzylalkohol, Farnesol, 2-Benzylidenoctanal, Zimtaldehyd und Cumarin. Anwendungsgebiete: Hautdesinfektion vor Operationen, Inzisionen, Punktionen und Injektionen. Wirkspektrum: Bakterizid inkl. TbB (*Mycobacterium tuberculosis*), levurozid, begrenzt viruzid. Ergebnisse aus In-vitro-Versuchen gegen BVDV und Vaccinia-Virus lassen nach aktuellem Kenntnisstand den Rückschluss auf die Wirksamkeit gegen andere behüllte Viren zu, z. B. HBV / HIV, HCV. Gegenanzeigen: Nicht auf der Schleimhaut oder im Augenbereich anwenden. Nicht anwenden bei Allergie gegen 2-Propanol, (+)-Limonen, Linalool, 7-Hydroxy-3,7-dimethyloctanal, 2-Benzylidenheptanal, Citral, Isoeugenol, Eugenol, 3-Phenylprop-2-en-1-ol, 3-Methyl-4-(2,6,6-trimethylcyclohex-2-en-1-yl)but-3-en-2-on, Benzylbenzoat, Citronellol, Geraniol, Benzyl(2-hydroxybenzoat), 2-Benzylidenheptan-1-ol, Benzylalkohol, Farnesol, 2-Benzylidenoctanal, Zimtaldehyd, Cumarin oder gegen einen der sonstigen Bestandteile dieses Arzneimittel. Nebenwirkungen: Insbesondere bei häufiger Anwendung kann es zu Hautirritationen (Rötung, Brennen) kommen. Auch Kontaktallergien sind möglich. (+)-Limonen, Linalool, 7-Hydroxy-3,7-dimethyloctanal, 2-Benzylidenheptanal, Citral, Isoeugenol, Eugenol, 3-Phenylprop-2-en-1-ol, 3-Methyl-4-(2,6,6-trimethylcyclohex-2-en-1-yl)but-3-en-2-on, Benzylbenzoat, Citronellol, Geraniol, Benzyl(2-hydroxybenzoat), 2-Benzylidenheptan-1-ol, Benzylalkohol, Farnesol, 2-Benzylidenoctanal, Zimtaldehyd und Cumarin können allergische Reaktionen hervorrufen. Warnhinweise: Dieses Arzneimittel enthält einen Duftstoff mit (+)-Limonen, Linalool, 7-Hydroxy-3,7-dimethyloctanal, 2-Benzylidenheptanal, Citral, Isoeugenol, Eugenol, 3-Phenylprop-2-en-1-ol, 3-Methyl-4-(2,6,6-trimethylcyclohex-2-en-1-yl)but-3-en-2-on, Benzylbenzoat, Citronellol, Geraniol, Benzyl(2-hydroxybenzoat), 2-Benzylidenheptan-1-ol, Benzylalkohol, Farnesol, 2-Benzylidenoctanal, Zimtaldehyd und Cumarin. Diese Bestandteile können allergische Reaktionen hervorrufen. Alkoholhaltig, entzündlich. Nicht in Kontakt mit offenen Flammen bringen. Flammpunkt: 23 °C. Auch nicht in der Nähe von Zündquellen verwenden. Stand: 11/2020 Dr. Schumacher GmbH, Am Roggenfeld 3, 34323 Malsfeld, Tel. +49 5664 9496-0, info@schumacher-online.com.

AUTODERM™ EXTRA LÖSUNG ZUR ANWENDUNG AUF DER HAUT. Zusammensetzung: 100 g Autoderm™ Extra Lösung enthalten: Wirkstoffe: 46 g Ethanol (96 % MEK-vergällt), 27 g 2-Propanol, 1 g Benzylalkohol. Sonstige Bestandteile: Wasserstoffperoxid-Lösung 30 %, gereinigtes Wasser. Anwendungsgebiete: Zur präoperativen Hautantiseptik. Zur Hautantiseptik vor Injektionen, Punktionen, Impfungen, Blutentnahmen und bei Verbandwechsel. Gegenanzeigen: Nicht für die Antiseptik großflächiger, offener Wunden geeignet. Nicht für die Antiseptik von Schleimhäuten geeignet. Nicht in unmittelbarer Nähe der Augen anwenden. Unverträglichkeit gegen die Inhaltsstoffe. Nebenwirkungen: Bisher keine bekannt. Warnhinweise: Leicht entzündlich. Nicht in Flammen sprühen. Flammpunkt (n. DIN 51755): 21 °C. Anwendungsdauer und Sicherheitsregel beachten; vor Anwendung elektrischer Geräte, Produkt antrocknen lassen; Vorsicht bei alkoholempfindlichen Oberflächen; vor Durchführung eines enzymatischen Glucose-Nachweises Produkt

mind. 1 Minute antrocknen lassen. Kontakt mit den Augen unbedingt vermeiden. Bei versehentlichem Kontakt des Arzneimittels mit den Augen sofort mit viel Wasser (auch unter den Augenlidern) mindestens 15 Minuten spülen. Auf Kontaktlinsen prüfen und falls vorhanden entfernen. Ärztliche Hilfe hinzuziehen, wenn die gesundheitlichen Beeinträchtigungen anhalten oder schwerwiegend sind. Die Erfahrung bei Kindern ist begrenzt. Autoderm™ Extra darf bei Säuglingen nur unter ärztlicher Aufsicht angewendet werden. Stand: 10/2019. Ecolab Deutschland GmbH, Ecolab-Allee 1, 40789 Monheim am Rhein.

BRAUNODERM® / BRAUNODERM® NACHGEFÄRBT Zusammensetzung: 100 g Lösung enthalten: Wirkstoffe: 2-Propanol (Ph. Eur.) 50,0 g, Povidon-Iod mit 10 % verfügbarem Iod (mittleres Molekulargewicht von Povidon etwa 40.000) 1,0 g. Sonstige Bestandteile: Gereinigtes Wasser, Kaliumiodid (0,4 g, Stabilisator), Natriumdihydrogenphosphat (Braunoderm® nachgefärbt zusätzlich: Farbstoffe E 110, E 124, E 151) Anwendungsgebiete: Zur Desinfektion der Haut vor operativen Eingriffen, Injektionen, Punktionen, Katheterisierungen, Blutentnahmen, Impfungen. Gegenanzeigen: Hyperthyreose oder eine andere manifeste Schilddrüsenerkrankung, Dermatitis herpetiformis Duhring, Planung oder Durchführung einer Radioiodtherapie (bis zum Abschluss der Behandlung), Überempfindlichkeit gegenüber Iod, 2-Propanol oder einen anderen Bestandteil des Arzneimittels. Warnhinweise: Entzündlich. Behälter dicht geschlossen halten. Von Zündquellen fernhalten. - Nicht rauchen! Nicht in die Augen bringen. Nicht auf verletzter Haut oder auf Schleimhäuten anwenden. Nur zur äußerlichen Anwendung. 21-22°C Flammpunkt nach DIN 51755. Nebenwirkungen: Sehr selten: Überempfindlichkeitsreaktionen der Haut, z. B. kontaktallergische Reaktionen vom Spättyp, die sich in Form von Jucken, Rötung, Bläschen o. ä. äußern können. Sehr selten: Akute Reaktionen des Immunsystems (anaphylaktische Reaktionen) unter Beteiligung anderer Organe (z. B. Haut, Atemwege, Kreislauf). Gelegentlich: lokale, alkoholbedingte Austrocknungs- und Reizerscheinungen der Haut (Rötung, Spannung, Juckreiz). Stand der Information: 05/2011, Pharmazeutischer Unternehmer: B. Braun Melsungen AG, D-34209 Melsungen.

BRAUNOL® Wirkstoff: Povidon-Iod Zusammensetzung: 100 g Lösung enthalten: 7,5 g Povidon-Iod, mittleres Molekulargewicht 40 000, mit einem Gehalt von 10 % verfügbarem Iod. Sonstige Bestandteile: Natriumdihydrogenphosphat-Dihydrat, Natriumiodat, Macrogollaurylether 9 EO (Ph. Eur.), Natriumhydroxid, gereinigtes Wasser. Anwendungsgebiete: Zur einmaligen Anwendung: Desinfektion der intakten äußeren Haut oder Antiseptik der Schleimhaut wie z. B. vor Operationen, Biopsien, Injektionen, Punktionen, Blutentnahmen und Blasenkatheterisierungen. Zur wiederholten, zeitlich begrenzten Anwendung: Antiseptische Wundbehandlung (z. B. Druckgeschwüre, Unterschenkelgeschwüre), Verbrennungen, infizierte Hauterkrankungen. Hygienische und chirurgische Händedesinfektion. Gegenanzeigen: Überempfindlichkeit gegenüber Iod oder einem anderen Bestandteil des Arzneimittels, Hyperthyreose oder andere manifeste Schilddrüsenerkrankungen, Dermatitis herpetiformis Duhring, Planung oder Durchführung einer Radioiodtherapie (bis zum Abschluss der Behandlung), Sehr kleine Frühgeborene (Geburtsgewicht unter 1500 g). Nebenwirkungen: Sehr selten: Überempfindlichkeitsreaktionen der Haut, z. B. kontaktallergische Reaktionen vom Spättyp, die sich in Form von Jucken, Rötung, Bläschen o. ä. äußern können. Sehr selten: Akute Reaktionen des Immunsystems (anaphylaktische Reaktionen) unter Beteiligung anderer Organe (z. B. Haut, Atemwege, Kreislauf). Gelegentlich zu Behandlungsbeginn lokales Brennen. Eine nennenswerte Iodaufnahme kann bei längerfristiger Anwendung von Braunol® auf ausgedehnten Wund- und Verbrennungsflächen erfolgen. Sehr selten können Patienten mit Schilddrüsenerkrankungen in der Vorgeschichte eine Schilddrüsenüberfunktion (iodinduzierte Hyperthyreose), zum Teil mit Symptomen wie z. B. Pulsbeschleunigung oder innere Unruhe, entwickeln. Nach Anwendung größerer Mengen von Povidon-Iod-haltigen Arzneimitteln (z. B. bei der Verbrennungsbehandlung) ist das Auftreten von (zusätzlichen) Elektrolyt- und Serumosmolaritäts-Störungen, einer Beeinträchtigung der Nierenfunktion sowie Übersäuerung des Blutes (metabolische Azidose) beschrieben worden. In sehr seltenen Fällen entwickelten Patienten mit ausgeprägten Hornhautdefekten unter der Therapie mit phosphathaltigen Augentropfen Trübungen der Hornhaut durch die Bildung von Kalziumphosphaten. Stand der Information: 05/2013, Pharmazeutischer Unternehmer: B. Braun Melsungen AG, 34209 Melsungen.

CUTASEPT® FARBLOS Wirkstoff: Propan-2-ol. Zusammensetzung: 100 g Lösung enthalten: Wirkstoff: Propan-2-ol 63,0 g, entspricht 72 Vol. %. Sonstige Bestandteile: Benzalkoniumchlorid, Gereinigtes Wasser. Anwendungsgebiete: Hautdesinfektion vor Punktionen, Injektionen und operativen Eingriffen. Chirurgische und hygienische Händedesinfektion. Gegenanzeigen: Nicht in unmittelbarer Nähe der Augen anwenden. Unverträglichkeit gegenüber Inhaltsstoffen. Bei sachgemäßem Gebrauch kann Cutasept F während der Schwangerschaft und Stillzeit verwendet werden. Nebenwirkungen: Leichte, diffuse Hautreizungen sind häufig. Kontaktallergische Reaktionen können auftreten. Warnhinweise: Für die Behandlung von Säuglingen und Kleinkindern liegen keine ausreichenden Erfahrungen vor. Die Anwendung darf in diesen Fällen nur nach besonders strenger Indikationsstellung und unter ärztlicher Aufsicht erfolgen. Benzalkoniumchlorid kann Hautreizungen hervorrufen. Keine Hautbenetzung unter Blutleere-Manschetten. Bei Inzisionsfolien vollständige Auftrocknung abwarten. Erst nach Auftrocknung elektrische Geräte benutzen. Ansammlungen auf Patientenliegefläche vermeiden. Nicht in Kontakt mit offenen Flammen bringen. Von Zündquellen fernhalten. Bei bestimmungsgemäßer Verwendung des Präparates ist mit Brand- und Explosionsgefahren nicht zu rechnen. Bei Kontakt der Lösung mit den Augen sollten die geöffneten Augen für einige Minuten mit fließendem Wasser gewaschen werden. Nach Verschütten des Desinfektionsmittels sind folgende Maßnahmen zu treffen: Sofortiges Aufnehmen der Flüssigkeit, Verdünnen mit viel Wasser, Lüften des Raumes sowie das Beseitigen von Zündquellen. Flammpunkt nach DIN 51755: 21 °C. Entzündlich. Ein etwaiges Umfüllen darf nur unter aseptischen Bedingungen (Sterilbank) erfolgen. BODE Chemie GmbH, Melanchthonstraße 27, 22525 Hamburg.

CUTASEPT® GEFÄRBT Wirkstoff: Propan-2-ol. Zusammensetzung: 100 g Lösung enthalten: Wirkstoff: Propan-2-ol 63,0 g, entspricht 72 Vol.%. Sonstige Bestandteile: Benzalkoniumchlorid, Gereinigtes Wasser, Gelborange S (E 110), Chinolingelb (E 104), Brillantschwarz (E 151). Anwendungsgebiete: Hautdesinfektion vor Punktionen, Injektionen und operativen Eingriffen. Gegenanzeigen: Nicht in unmittelbarer Nähe der Augen anwenden. Unverträglichkeit gegenüber Inhaltsstoffen. Bei sachgemäßem Gebrauch kann Cutasept G während der Schwangerschaft und Stillzeit verwendet werden. Nebenwirkungen: Leichte, diffuse Hautreizungen sind selten. Kontaktallergische Reaktionen können auftreten. Warnhinweise: Für die Behandlung von Säuglingen und Kleinkindern liegen keine ausreichenden Erfahrungen vor. Die Anwendung darf in diesen Fällen nur nach besonders strenger Indikationsstellung und unter ärztlicher Aufsicht erfolgen. Benzalkoniumchlorid kann Hautreizungen hervorrufen. Keine Hautbenetzung unter Blutleeremanschetten. Bei Inzisionsfolien vollständige Auftrocknung abwarten. Erst nach Auftrocknung elektrische Geräte benutzen. Ansammlungen auf Patientenliegefläche vermeiden. Nicht in Kontakt mit offenen Flammen bringen. Von Zündquellen fernhalten. Bei bestimmungsgemäßer Verwendung des Präparates ist mit Brand- und Explosionsgefahren nicht zu rechnen. Nach Verschütten des Desinfektionsmittels sind folgende Maßnahmen zu treffen: Sofortiges Aufnehmen der Flüssigkeit, Verdünnen mit viel Wasser, Lüften des Raumes sowie das Beseitigen von Zündquellen. Flammpunkt nach DIN 51755: 21,5 °C. Entzündlich. Ein etwaiges Umfüllen darf nur unter aseptischen Bedingungen (Sterilbank) erfolgen. BODE Chemie GmbH, Melanchthonstraße 27, 22525 Hamburg.

DESCODERM® Wirkstoff: 2-Propanol 70% (V/V). Alkoholische Haut-/Händedesinfektion. Zusammensetzung: 100 g Lösung enthalten: Wirkstoff: 63,1 g 2-Propanol. Sonstiger Bestandteil: gereinigtes Wasser. Anwendungsgebiete: Hygienische und chirurgische Händedesinfektion. Hautdesinfektion vor einfachen Injektionen und Punktionen peripherer Gefäße, Hautdesinfektion vor Operationen und vor Punktionen von Gelenken, Desinfektion talgdrüsenreicher Haut, Kühllumschläge. Gegenanzeigen: Nicht zur Desinfektion offener Wunden geeignet. Nebenwirkungen: Beim Einreiben der Haut können Rötungen und leichtes Brennen auftreten. Warnhinweise: Leicht entzündlich! Von Zündquellen fernhalten! Dicht verschlossen lagern. Bei Verschütten der Lösung sind unverzüglich Maßnahmen gegen Brand und Explosion zu treffen. Geeignete Maßnahmen sind z. B. das Aufnehmen der verschütteten Flüssigkeit mit Wasser, das Lüften des Raumes sowie die Beseitigung von Zündquellen. Arzneimittel für Kinder unzugänglich aufbewahren. Nach

Ablauf des Verfalldatums nicht mehr anwenden. Stand: 02/2022. Dr. Schumacher GmbH, Am Roggenfeld 3, 34323 Malsfeld, T +49 5664 9496-0, info@schumacher-online.com

DESDERMAN® 78,2 G/100 G LÖSUNG ZUR ANWENDUNG AUF DER HAUT Wirkstoff: Ethanol 96 % (v/v). Zusammensetzung: 100 g Lösung enthalten 78,2 g Ethanol 96 % (v/v). Sonstige Bestandteile: Butan-2-on, Isopropylmyristat (Ph.Eur.), (Hexadecyl/octadecyl) (2-ethylhexanoat), Povidon K 30, Sorbitol-Lösung 70 % (kristallisierend) (Ph.Eur.), 2-Propanol (Ph.Eur.), gereinigtes Wasser. Anwendungsgebiete: Alkoholisches Desinfektionsmittel zur hygienischen und chirurgischen Händedesinfektion. Spektrum der antimikrobiellen Wirksamkeit: Bakterien (inkl. TbB), Pilze, Viren: Klassifizierung: „viruzid“ (behüllte und unbehüllte Viren) und Klassifizierung: „begrenzt viruzid plus“. Gegenanzeigen: Allergie gegenüber Ethanol oder einem der sonstigen Bestandteile. Nebenwirkungen: Selten: Hautreizungen wie Rötungen und Brennen, Kontaktallergien. Alkoholhaltige Desinfektionsmittel können die Haut austrocknen und Hautreizungen verursachen, insbesondere wenn die Luftfeuchtigkeit niedrig ist (z. B. im Winter). Stand 08/20. Pharmazeutischer Unternehmer und Hersteller: Schülke & Mayr GmbH, D-22840 Norderstedt, Tel. +49 40 52100-0, info@schuelke.com.

DESMANOL® CARE 700 mg/g + 99 mg/g, Lösung Zusammensetzung: 100 g Lösung enthalten arzneilich wirksame Bestandteile: Propan-2-ol 70,0 g, Ethanol 96 % 9,9 g; sonstige Bestandteile Gereinigtes Wasser, Tetradecan-1-ol, Cetylstearylalkohol (Ph. Eur.), Sorbitol-Lösung 70 % (kristallisierend) (Ph. Eur.), Dexpanthenol, Methyllethylketon. - Anwendungsgebiete: Hygienische und chirurgische Händedesinfektion. Die arzneilich wirksamen Bestandteile Propan-2-ol und Ethanol wirken gegen Bakterien (incl. Mykobakterien), Pilze* und viele Viren. Die Wirksamkeit von desmanol® care gegen Viren schließt behüllte Viren (Klassifizierung „begrenzt viruzid“)** ein. - Gegenanzeigen: desmanol® care ist zur Desinfektion offener Wunden, für die Antiseptik von Schleimhäuten und zur Anwendung in unmittelbarer Umgebung des Auges nicht geeignet. Nicht anwenden bei bekannter Überempfindlichkeit gegen einen der Bestandteile. - Nebenwirkungen: Beim Einreiben der Haut mit desmanol® care können Rötungen und leichtes Brennen auftreten. Auch allergische Reaktionen (z.B. Kontaktekzeme) sind möglich. - Warnhinweise und spezielle Vorsichtsmaßnahmen für die Anwendung: Nicht in offene Flamme sprühen. Von Zündquellen fernhalten. Leicht entzündlich. Nicht einnehmen! Bei Augenkontakt die Augen sofort mit reichlich Wasser ausspülen. desmanol® care enthält Cetylstearylalkohol. *:gemäß DGHM/VAH-Richtlinien**: Geprüft gegen Testviren BVDV (Surrogatvirus für Hepatitis C-Virus) und Vakziniavirus. Die Ergebnisse lassen nach aktuellem Kenntnisstand den Rückschluss auf die Wirksamkeit gegen andere behüllte Viren zu, z.B. Hepatitis B-Virus, HI-Virus. Pharmazeutischer Unternehmer und Hersteller: Schülke & Mayr GmbH, D-22840 Norderstedt, Tel. +49 40 52100-0, info@schuelke.com.

GLUCOSTERIL® 5 % FRESenius INFUSIONSLÖSUNG Zusammensetzung: Wirkstoff: Glucose-Monohydrat (Ph. Eur.). 1000 ml Infusionslösung enthalten: Glucose-Monohydrat (Ph. Eur.) 55,0 g, entspr. wasserfreie Glucose 50,0 g. Sonstige Bestandteile: Wasser für Injektionszwecke; Salzsäure 25 %, Natriumhydroxid. Anwendungsgebiete: Trägerlösung für kompatible Elektrolytkonzentrate und Medikamente. Zufuhr freien Wassers. Gegenanzeigen: Untherapierte Hyperglykämie, Hypokaliämie ohne gleichzeitige Elektrolytsubstitution, metabolische Acidose. Die Gabe von Glucosteril® 5 % ist mit der Zufuhr freien Wassers verbunden. Insbesondere, wenn keine begleitende Elektrolytgabe erfolgt, können sich zusätzlich folgende Gegenanzeigen ergeben: Hyperhydratation, hypotone Dehydratation. Besondere Patientengruppen: Vorsicht ist geboten bei Hyperglykämie. Nebenwirkungen: Häufig bis sehr häufig: Hyperglykämie, Polyurie. Weitere mögliche Nebenwirkungen sind bedingt durch die Anwendungsart der peripheren Infusion und nicht arzneimittelspezifisch. Wie bei allen peripheren infundierten Substanzen kann es zu folgenden Nebenwirkungen kommen: Häufigkeit nicht bekannt: lokale Hautreaktionen (Rötung, Bluterguss, Entzündung, Blutung), Schmerzen an der Einstichstelle. Besondere Patientengruppen: Mit zunehmendem Alter und Schweregrad der Erkrankung bzw. eines Traumas kommt es im Rahmen des Postaggressionsstoffwechsels

häufiger zu einer Glucoseintoleranz, besonders dann, wenn zusätzlich ein bis dahin nicht erkannter Diabetes mellitus vorliegt. Warnhinweise: Arzneimittel für Kinder unzugänglich aufbewahren. Weitere Warnhinweise und Vorsichtsmaßnahmen für die Anwendung entnehmen Sie bitte der Fach- bzw. Gebrauchsinformation. Apothekenpflichtig. Pharmazeutischer Unternehmer: Fresenius Kabi Deutschland GmbH D-61346 Bad Homburg. Stand der Information: Juni 2015.

INSTILLAGEL® 6 ml/11 ml. Wirkstoff: Lidocainhydrochlorid 1H₂O, Chlorhexidinbis (D-gluconat), Methyl-4-hydroxybenzoat, Propyl-4-hydroxybenzoat. Zusammensetzung: 6 ml (11 ml) Gel enthalten: Lidocainhydrochlorid 1 H₂O 125,40 mg (230,00 mg), Chlorhexidinbis (D-gluconat) 3,14 mg (5,75 mg), Methyl-4-hydroxybenzoat (Ph.Eur.) 3,76 mg (6,90 mg), Propyl-4-hydroxybenzoat (Ph.Eur.) 1,57 mg (2,87 mg). Sonstige Bestandteile: Hyetellose, Propylenglycol, Natriumhydroxid, Gereinigtes Wasser. Anwendungsgebiete: Als Gel zur Schleimhautdesinfektion und zur Lokalanästhesie z.B. bei Katheterisierungen, Sondierungen, auch intraoperativ, alle Formen von Endoskopien, Wechsel von Fistelkathetern, Intubationen, auch bei Beatmung, zur Verhütung von iatrogenen Verletzungen an Rektum und Colon. Instillagel® 6 ml/11 ml ist geeignet für die Anwendung bei Erwachsenen und Kindern im Alter von 2 Jahren oder älter. Gegenanzeigen: Instillagel® 6 ml/11 ml darf nicht angewendet werden bei bekannter Überempfindlichkeit gegenüber Lidocain und anderen Lokalanästhetika vom Amidtyp; bei Patienten mit erheblichen Störungen des Reizleitungssystems; wenn eine Überempfindlichkeit (Allergie) gegen Lidocainhydrochlorid 1 H₂O, Chlorhexidinbis (D-gluconat), Methyl-4-hydroxybenzoat, Propyl-4-hydroxybenzoat oder einen der sonstigen Bestandteile dieses Arzneimittels besteht; bei Kindern unter 2 Jahren. Anwendung in Schwangerschaft und Stillzeit: Die Anwendung von Lidocain in den ersten drei Monaten der Schwangerschaft sollte nur erfolgen, wenn eine unbedingte Notwendigkeit besteht. Es ist nicht bekannt, ob Lidocain in die Muttermilch übergeht, bis zu ca. 12 Stunden nach der Verabreichung sollte daher nicht gestillt werden. Nebenwirkungen: Nicht bekannt: Trotz erwiesener großer Sicherheitsbreite von Instillagel® 6ml/11 ml sind bei schweren Harnröhrenverletzungen unerwünschte systemische Wirkungen des Lokalanästhetikums Lidocain wie anaphylaktischer Schock, Blutdruckabfall, Bradykardie oder Krämpfe möglich. In sehr seltenen Fällen können allergische Reaktionen (in den schwersten Fällen ein anaphylaktischer Schock) auf ein Lokalanästhetikum vom Amidtyp und/oder auf Chlorhexidin auftreten. Sehr selten: Allergische Reaktionen, auch Spätreaktionen, durch Chlorhexidin und/oder Methyl- bzw. Propyl-4-hydroxybenzoat. Anwendung bei Kindern: Die systemische Absorption von Lidocain kann bei Kindern erhöht sein, deshalb ist dementsprechend Vorsicht geboten. In der Regel sollte die maximale Dosis bei Kindern im Alter zwischen 2 und 12 Jahren 2,9 mg Lidocain-Hydrochlorid pro kg Körpergewicht nicht überschritten werden. Dies entspricht 1,5 ml Instillagel® 6 ml/11 ml pro 10 kg Körpergewicht. Warnhinweise: Methyl- und Propyl-4-hydroxybenzoat kann Überempfindlichkeitsreaktionen, auch Spätreaktionen, hervorrufen. Propylenglycol kann Hautreizungen hervorrufen. Stand der Information: Juli 2019 FARCO-PHARMA GmbH, Köln, Germany.

ISOTONE KOCHSALZLÖSUNG 0,9% BRAUN INFUSIONSLÖSUNG Zusammensetzung: 1000 ml Infusionslösung enthalten: Natriumchlorid 9,0 g, Elektrolyte, Natrium 154 mmol/l, Chlorid 154 mmol/l. Anwendungsgebiete: Flüssigkeits- und Elektrolyt substitution bei hypochlorämischer Alkalose, Chloridverluste, Kurzfristiger intravasaler Volumenersatz, Hypotone Dehydratation, Isotone Dehydratation, Trägerlösung für kompatible Elektrolytkonzentrate und Medikamente, extern zur Wundbehandlung und zur Befeuchtung von Tüchern und Verbänden. Gegenanzeigen: Isotone Kochsalz-Lösung 0,9 % Braun darf nicht angewendet werden bei Hyperhydratation, schwerer Hypernatriämie, schwerer Hyperchlorämie Nebenwirkungen: Bei vorschriftsmäßiger Anwendung keine bekannt. Meldung des Verdachts auf Nebenwirkungen: Die Meldung des Verdachts auf Nebenwirkungen nach der Zulassung ist von großer Wichtigkeit. Sie ermöglicht eine kontinuierliche Überwachung des Nutzen-Risiko-Verhältnisses des Arzneimittels. Angehörige von Gesundheitsberufen sind aufgefordert, jeden Verdachtsfall einer Nebenwirkung über Bundesinstitut für Arzneimittel und Medizinprodukte, Abt. Pharma ko vigilanz, Kurt-Georg-Kiesinger Allee 3, D-53175 Bonn, Website: <http://www.bfarm.de> anzuzeigen. Pharmazeutischer Unternehmer: B. Braun Melsungen AG, Carl-Braun-Straße 1, 34212 Melsungen.

ISOTONISCHE KOCHSALZLÖSUNG FRESENIUS INFUSIONSLÖSUNG. Zusammensetzung: Wirkstoff: Natriumchlorid. 1000 ml Lösung enthalten: Natriumchlorid 9,0 g, Natrium 154 mmol/l, Chlorid 154 mmol/l. Sonstige Bestandteile: Wasser für Injektionszwecke, Salzsäure 25 %, Natriumhydroxid. Anwendungsgebiete: Plasmaisotoner Flüssigkeitsersatz bei hypotoner und isotoner Dehydratation, kurzfristiger intravasaler Volumenersatz. Als Trägerlösung für Elektrolytkonzentrate und kompatible Medikamente. Zum Befeuchten von Verbänden. Gegenanzeigen: Überempfindlichkeit gegen den Wirkstoff oder einen der sonstigen Bestandteile, Hyperhydratationszustände. Besondere Patientengruppen: Isotonische Kochsalzlösung Fresenius soll nur mit Vorsicht angewendet werden bei Hypokaliämie, Hypernatriämie, Hyperchlorämie. Erkrankungen, die eine restriktive Natriumzufuhr gebieten (wie Herzinsuffizienz, generalisierte Ödeme, Lungenödem, Hypertonie, Eklampsie, schwere Niereninsuffizienz). Nebenwirkungen: Häufigkeit nicht bekannt: Hypernatriämie, Hyperchlorämie. Warnhinweise: Arzneimittel für Kinder unzugänglich aufbewahren. Weitere Warnhinweise und Vorsichtsmaßnahmen für die Anwendung entnehmen Sie bitte der Fach- bzw. Gebrauchsinformation. Apothekenpflichtig. Pharmazeutischer Unternehmer: Fresenius Kabi Deutschland GmbH, 61346 Bad Homburg v.d.H. Stand der Information: Juli 2013.

KODAN® TINKTUR FORTE FARBLOS Zusammensetzung: 100 g Lösung enthält: Arzneilich wirksame Bestandteile: 2-Propanol (Ph.Eur.) 45,0 g, 1-Propanol (Ph.Eur.) 10,0 g, Biphenyl-2-ol 0,20 g. Sonstige Bestandteile: Wasserstoffperoxid-Lösung 30 % (Ph.Eur), gereinigtes Wasser - Anwendungsgebiete: Hautdesinfektion vor operativen Eingriffen, Katheterisierungen, Blut- und Liquorentnahmen, Injektionen, Punktionen, Exzisionen, Kanülierungen, Biopsien u.a.. Zur Naht-versorgung. Zur hygienischen Händedesinfektion. Zur Unterstützung allgemein-hygienischer Maßnahmen im Rahmen der Vorbeugung von Hautpilzkrankungen. Die arzneilich wirksamen Bestandteile 2-Propanol, 1-Propanol und Biphenyl-2-ol wirken gegen Bakterien (inkl. Mykobakterien), Pilze und viele Viren. Die Wirksamkeit von kodan® Tinktur Forte farblos gegen Viren schließt behüllte Viren* (Klassifizierung „begrenzt viruzid“) ein. - Gegenanzeigen: Nicht zur chirurgischen Händedesinfektion verwenden. Überempfindlichkeit gegenüber den arzneilich wirksamen Bestandteilen oder einem der sonstigen Bestandteile. - Nebenwirkungen: Hautirritationen wie Rötung, Brennen und Trockenheit können insbesondere bei häufiger Anwendung auftreten. In seltenen Fällen sind kontaktallergische Reaktionen möglich. Sollten Sie andere als die hier beschriebenen Nebenwirkungen bei sich feststellen, teilen Sie diese bitte Ihrem Arzt oder Apotheker mit. - Warnhinweise und Vorsichtsmaßnahmen für die Anwendung: Zur äußeren Anwendung. Nicht in Kontakt mit offenen Flammen oder eingeschalteten elektrischen Heizquellen bringen. Vor Anlegen von Verbänden kodan® Tinktur Forte farblos abtrocknen lassen. Thermokauter erst ansetzen, wenn die mit kodan® Tinktur Forte farblos desinfizierten Hautpartien abgetrocknet sind. Bei versehentlichem Augenkontakt mit kodan® Tinktur Forte farblos sofort bei geöffnetem Lidspalt mehrere Minuten mit viel Wasser spülen. kodan® Tinktur Forte farblos soll aufgrund des hohen Alkoholanteils nicht bei Frühgeborenen und Neugeborenen mit unreifer Haut (z.B. eingeschränkte Barrierefunktion der Haut) angewendet werden. *Geprüft gegen Testviren BVDV (Surrogatviren für Hepatitis C-Virus) und Vakziniavirus. Die Ergebnisse lassen nach aktuellem Kenntnisstand den Rückschluss auf die Wirksamkeit gegen andere behüllte Viren zu, z.B. Hepatitis B-Virus, HI-Virus. Pharmazeutischer Unternehmer und Hersteller: Schülke & Mayr GmbH, D-22840 Norderstedt, Tel. +49 40 52100-0, info@schuelke.com.

KODAN® TINKTUR FORTE GEFÄRBT Zusammensetzung: 100 g Lösung enthält: Arzneilich wirksame Bestandteile: 2-Propanol (Ph.Eur.) 45,0 g, 1-Propanol (Ph.Eur.) 10,0 g, Biphenyl-2-ol 0,20 g. Sonstige Bestandteile: Chinolingelb, Gelborange S, Brillantschwarz BN, Wasserstoffperoxid-Lösung 30 % (Ph.Eur.), gereinigtes Wasser - Anwendungsgebiete: Hautdesinfektion vor operativen Eingriffen, Katheterisierungen, Blut- und Liquorentnahmen, Injektionen, Punktionen, Exzisionen, Kanülierungen, Biopsien u.a., zur Nahtversorgung, zur Unterstützung allgemein-hygienischer Maßnahmen im Rahmen der Vorbeugung von Hautpilzkrankungen. Die arzneilich wirksamen Bestandteile 2-Propanol, 1-Propanol und Biphenyl-2-ol wirken gegen Bakterien (inkl. Mykobakterien), Pilze und viele Viren. Die Wirksamkeit von kodan®

Tinktur Forte gefärbt gegen Viren schließt behüllte Viren* (Klassifizierung „begrenzt viruzid“) ein. - Gegenanzeigen: Überempfindlichkeit gegenüber den arzneilich wirksamen Bestandteilen oder einem der sonstigen Bestandteile. - Nebenwirkungen: Hautirritationen wie Rötung, Brennen und Trockenheit können insbesondere bei häufiger Anwendung auftreten. In seltenen Fällen sind kontaktallergische Reaktionen möglich. Sollten Sie andere als die hier beschriebenen Nebenwirkungen bei sich feststellen, teilen Sie diese bitte Ihrem Arzt oder Apotheker mit. - Warnhinweise und Vorsichtsmaßnahmen für die Anwendung: Zur äußeren Anwendung. Nicht in Kontakt mit offenen Flammen oder eingeschalteten elektrischen Heizquellen bringen. Vor Anlegen von Verbänden kodan® Tinktur Forte gefärbt abtrocknen lassen. Thermokauter erst ansetzen, wenn die mit kodan® Tinktur Forte gefärbt desinfizierten Hautpartien abgetrocknet sind. Bei versehentlichem Augenkontakt mit kodan® Tinktur Forte gefärbt sofort bei geöffnetem Lidspalt mehrere Minuten mit viel Wasser spülen. kodan® Tinktur Forte gefärbt soll aufgrund des hohen Alkoholanteils nicht bei Frühgeborenen und Neugeborenen mit unreifer Haut (z.B. eingeschränkte Barrierefunktion der Haut) angewendet werden. *Geprüft gegen Testviren BVDV (Surrogatviren für Hepatitis C-Virus) und Vakziniavirus. Die Ergebnisse lassen nach aktuellem Kenntnisstand den Rückschluss auf die Wirksamkeit gegen andere behüllte Viren zu, z.B. Hepatitis B-Virus, HI-Virus. Pharmazeutischer Unternehmer und Hersteller: Schülke & Mayr GmbH, D-22840 Norderstedt, Tel. +49 40 52100-0, info@schuelke.com.

MANUSEPT® BASIC Wirkstoff: Ethanol. Zusammensetzung: 100 g Lösung enthalten: Wirkstoff: Ethanol 99 % 80 g. Sonstige Bestandteile: Butan-2-on, Gereinigtes Wasser, Heptamethylnonan, Tetradecan-1-ol, (RS)-5-Oxopyrrolidin-2-carbonsäure, (RS)-5-Oxopyrrolidin-2-carbonsäure, Natriumsalz. Anwendungsgebiete: Zur hygienischen und chirurgischen Händedesinfektion. Gegenanzeigen: Manusept basic ist nicht zur Desinfektion großflächiger, offener Wunden geeignet. Nicht auf Schleimhäuten und in unmittelbarer Nähe der Augen anwenden. Überempfindlichkeit gegen Inhaltsstoffe. Bei sachgemäßem Gebrauch kann Manusept basic während der Schwangerschaft und Stillzeit verwendet werden. Nebenwirkungen: Selten kann eine leichte Trockenheit oder Reizung der Haut auftreten. In solchen Fällen wird empfohlen, die allgemeine Hautpflege zu intensivieren. Allergische Reaktionen sind sehr selten. Warnhinweise: Manusept basic soll nicht bei Neu- und Frühgeborenen angewendet werden. Erst nach Auftrocknung elektrische Geräte benutzen. Nicht in Kontakt mit offenen Flammen bringen. Von Zündquellen fernhalten - nicht rauchen. Flammpunkt nach DIN 51755: 19,5 °C, leicht entzündlich. Bei bestimmungsgemäßer Verwendung des Präparates ist mit Brand- und Explosionsgefahren nicht zu rechnen. Bei Kontakt der Lösung mit den Augen sollten die geöffneten Augen für einige Minuten mit fließendem Wasser gewaschen werden. Nach Verschütten des Desinfektionsmittels sind folgende Maßnahmen zu treffen: Sofortiges Aufnehmen der Flüssigkeit. Verdünnen mit viel Wasser. Lüften des Raumes sowie das Beseitigen von Zündquellen. Ein etwaiges Umfüllen darf nur unter aseptischen Bedingungen (Sterilbank) erfolgen. Zu Risiken und Nebenwirkungen lesen Sie die Packungsbeilage und fragen Sie Ihren Arzt oder Apotheker. BODE Chemie GmbH, Melanchthonstraße 27, 22525 Hamburg, Stand: 19.09.2014.

MEDIZINISCHER SAUERSTOFF Ein separater Pflichttext für den medizinischen Sauerstoff wird vom Hersteller nicht erstellt. Es wird auf die dem Artikel beigefügte aktuelle Anleitung verwiesen. Pharmazeutischer Unternehmer: GT GasTech GmbH, Salinger Feld 18, 58454 Witten.

OCTENIDERM® FARBLOS Zusammensetzung: 100 g Lösung enthält: Arzneilich wirksame Bestandteile: Octenidindi-hydrochlorid 0,1 g, 1-Propanol (Ph.Eur.) 30,0 g, 2-Propanol (Ph.Eur.) 45,0 g. Sonstiger Bestandteil: gereinigtes Wasser. Anwendungsgebiete: Hautdesinfektion vor operativen Eingriffen, Katheterisierung von Blutgefäßen, Blut- und Liquorentnahmen, Injektionen, Punktionen, Exzisionen, Kanülierungen, Biopsien u.a., Nahtversorgung. Falls kein spezielles Händedesinfektionsmittel zur Verfügung steht, kann octeniderm® farblos auch zur hygienischen und chirurgischen Händedesinfektion verwendet werden. Die arzneilich wirksamen Bestandteile 1-Propanol, 2-Propanol und Octenidindihydrochlorid wirken gegen Bakterien (inkl. Mykobakterien), Pilze und viele Viren. Die Wirksamkeit von octeniderm® farblos gegen Viren schließt

behüllte Viren* (Klassifizierung „begrenzt viruzid“) ein. - Gegenanzeigen: Überempfindlichkeit gegenüber den arzneilich wirksamen Bestandteilen. - Nebenwirkungen: Bei häufiger Anwendung kann es zu Hautirritationen wie Rötungen, Brennen und Juckreiz kommen. Auch allergische Reaktionen (z.B. Kontaktekzem) sind möglich. Sollten Sie andere als die hier beschriebenen Nebenwirkungen bei sich feststellen, teilen Sie diese bitte Ihrem Arzt oder Apotheker mit. - Warnhinweise und Vorsichtsmaßnahmen für die Anwendung: Vermeidung des direkten Kontaktes von Octeniderm® farblos mit Röntgenauflagen. Entzündlich. Nicht in offene Flammen sprühen. Thermokauter erst ansetzen, wenn die desinfizierten Hautpartien abgetrocknet sind. Octeniderm® farblos soll aufgrund des hohen Alkoholanteils nicht bei Frühgeborenen und Neugeborenen mit unreifer Haut (z.B. eingeschränkte Barrierefunktion der Haut) angewendet werden. *Geprüft gegen Testviren BVDV (Surrogatviren für Hepatitis C-Virus) und Vakziniavirus. Die Ergebnisse lassen nach aktuellem Kenntnisstand den Rückschluss auf die Wirksamkeit gegen andere behüllte Viren zu, z.B. Hepatitis B-Virus, HI-Virus. Pharmazeutischer Unternehmer und Hersteller: Schülke & Mayr GmbH, D-22840 Norderstedt, Tel. +49 40 52100-0, info@schuelke.com.

OCTENISEPT® Zusammensetzung: 100 g Lösung enthalten: Arzneilich wirksame Bestandteile: Octenidindi-hydrochlorid 0,1 g, Phenoxyethanol (Ph.Eur.) 2,0 g. Sonstige Bestandteile: 2-[[3-Kokosfettsäure-amidopropyl] dimethylazaniumyl]acetat, Natrium-D-gluconat, Glycerol 85 %, Natriumchlorid, Natriumhydroxid, gereinigtes Wasser - Anwendungsgebiete: Zur wiederholten, zeitlich begrenzten antiseptischen Behandlung von Schleimhaut und angrenzender Haut vor diagnostischen und operativen Maßnahmen - im Ano-Genitalbereich von Vagina, Vulva, Glans penis, auch vor Katheterisierung der Harnblase - in der Mundhöhle. Zur zeitlich begrenzten unterstützenden Therapie bei Pilzkrankungen der Haut zwischen den Zehen sowie zur unterstützenden antiseptischen Wundbehandlung. - Gegenanzeigen: octenisept® sollte nicht zu Spülungen in der Bauchhöhle (z.B. intraoperativ) und der Harnblase und nicht am Trommelfell angewendet werden. Überempfindlichkeit gegenüber den arzneilich wirksamen Bestandteilen oder einem der sonstigen Bestandteile. - Nebenwirkungen: Selten: Brennen, Rötung, Juckreiz und Wärmegefühl, sehr selten: Kontaktallergische Reaktionen wie z. B. vorübergehende Rötung, nicht bekannt: nach Spülung tiefer Wunden mittels Spritze wurde über das Auftreten von persistierenden Ödemen, Erythemen und auch Gewebnekrosen berichtet, die z.T. eine chirurgische Revision erforderten. Bei Spülungen in der Mundhöhle verursacht octenisept® vorübergehend einen bitteren Geschmack. - Warnhinweise und Vorsichtsmaßnahmen für die Anwendung: octenisept® nicht in größeren Mengen verschlucken oder in den Blutkreislauf, z.B. durch versehentliche Injektion, gelangen lassen. Um Gewebeschädigungen zu vermeiden, darf das Präparat nicht mittels Spritze in die Tiefe des Gewebes eingebracht werden. Das Präparat ist nur zur oberflächlichen Anwendung bestimmt (Auftragen mittels Tupfer oder Aufsprühen). Pharmazeutischer Unternehmer und Hersteller: Schülke & Mayr GmbH, D-22840 Norderstedt, Tel. +49 40 52100-0, info@schuelke.com.

PROMANUM® PURE Zusammensetzung: 100 g Lösung enthalten: Wirkstoffe Ethanol (100%) 73,4 g, 2-Propanol (Ph. Eur.) 10,0 g. Sonstige Bestandteile: Gereinigtes Wasser, Isopropylmyristat (Ph. Eur.), Butan-2-on, Sorbitol (Ph. Eur.), (Hexadecyl,octadecyl)[(RS)-2-ethylhexanoat], Povidon K 30. Anwendungsgebiete: Hygienische und chirurgische Händedesinfektion. Gegenanzeigen: Überempfindlichkeit (Allergie) gegenüber Ethanol oder 2-Propanol oder einen der sonstigen Bestandteile. Nebenwirkungen: Kontaktallergie. Hautirritationen wie Rötung und Brennen insbesondere bei häufiger Anwendung. Warnhinweise: Leichtentzündlich. Behälter dicht geschlossen halten. Von Zündquellen fernhalten. - Nicht rauchen! Nicht in die Augen bringen. Nicht auf verletzter Haut oder auf Schleimhäuten anwenden. Nur zur äußerlichen Anwendung. 14 °C Flammpunkt nach DIN 51755. Stand der Information 03/2012, Pharmazeutischer Unternehmer: B. Braun Melsungen AG, 34209 Melsungen.

RINGER-LACTAT LÖSUNG FRESENIUS 1000 ml Infusionslösung enthalten: Natriumchlorid 6,00 g Natrium-(S)-lactat-Lösung 6,34 g o 3,17 g Natrium-(S)-lactat Kaliumchlorid 0,40 g Calciumchlorid-Dihydrat 0,27 g Na⁺ 131 mmol/l K⁺ 5,36 mmol/l Ca⁺⁺ 1,84mmol/l Cl⁻ 112 mmol/l Lactat⁻ 28,3 mmol/l pH-Wert 5,0–7,0 Titrationsacidität

0,5 – 2,0mmol NaOH/l theor. Osmolarität 278 mosm/l Vollständige Auflistung der sonstigen Bestandteile, Anwendungsgebiete Flüssigkeitsersatz bei ausgeglichenem Säuren- Basen-Haushalt und bei leichter Azidose. Primärer Volumenersatz bei Notfallsituationen. Zur prae-, intra- und postoperativen Aufrechterhaltung der Flüssigkeitsbilanz. Rehydratation des Interstitiums nach kolloidalem Volumenersatz. Gegenanzeigen Ringer-Lactat-Lösung darf nicht angewendet werden bei – Hyperhydratationszuständen Besondere Warnhinweise und Vorsichtsmaßnahmen für die Anwendung Ringer-Lactat-Lösung soll nur mit Vorsicht angewendet werden bei: – Hyperkaliämie oder Hyperkaliämieneigung (insbesondere bei Niereninsuffizienz) – Hyperchlorämie – Hybernatriämie – Erkrankungen, die eine restriktive Natriumzufuhr gebieten – Lactatacidose – schweren Lebererkrankungen (wegen Natriumzufuhr und eingeschränktem Lactat- Metabolismus) Bei akutem extrazellulären Flüssigkeits- oder Blutverlust sollte die Gabe von Ringer-Lactat-Lösung ggf. durch kolloidale Volumenersatzmittel und – bei Unterschreitung von Transfusionstriggern – Blutzubereitungen ergänzt werden. Kontrolle des Serumionogramms und der Wasserbilanz sind erforderlich. Wechselwirkungen mit anderen Arzneimitteln und sonstige Wechselwirkungen Keine bekannt. Gegenanzeigen Ringer-Lactat-Lösung darf nicht angewendet werden bei – Hyperhydratationszuständen Besondere Warnhinweise und Vorsichtsmaßnahmen für die Anwendung Ringer-Lactat-Lösung soll nur mit Vorsicht angewendet werden bei: – Hyperkaliämie oder Hyperkaliämieneigung (insbesondere bei Niereninsuffizienz) – Hyperchlorämie – Hybernatriämie – Erkrankungen, die eine restriktive Natriumzufuhr gebieten – Lactatacidose – schweren Lebererkrankungen (wegen Natriumzufuhr und eingeschränktem Lactat- Metabolismus) Bei akutem extrazellulären Flüssigkeits- oder Blutverlust sollte die Gabe von Ringer-Lactat-Lösung ggf. durch kolloidale Volumenersatzmittel und – bei Unterschreitung von Transfusionstriggern – Blutzubereitungen ergänzt werden. Kontrolle des Serumionogramms und der Wasserbilanz sind erforderlich. 4.5 Wechselwirkungen mit anderen Arzneimitteln und sonstige Wechselwirkungen: Keine bekannt. Durch das Arzneimittel selbst ausgelöst werden. Mögliche Nebenwirkungen sind bedingt durch die peripheren Infusion. Wie bei allen peripheren infundierten Substanzen, kann es zu folgenden Nebenwirkungen kommen: Erkrankungen der Haut und des Unterhautzellgewebes – lokale Hautreaktionen (Rötung, Hämatom, Entzündung, Blutung) – Schmerzen an der Applikationsstelle Die Häufigkeiten dieser Nebenwirkungen sind nicht bekannt. Die Meldung des Verdachts von Nebenwirkungen nach der Zulassung ist von großer Wichtigkeit. Sie ermöglicht eine kontinuierliche Überwachung des Nutzen-Risiko- Verhältnisses des Arzneimittels. Angehörige von Gesundheitsberufen sind aufgefordert, jeden Verdachtsfall einer Nebenwirkung dem Bundesinstitut für Arzneimittel und Medizinprodukte Abt. Pharmakovigilanz Kurt-Georg-Kiesinger-Allee 3 D-53175 Bonn Website: www.bfarm.de, Inhaber der Zulassung Fresenius Kabi Deutschland GmbH, D-61346 Bad Homburg v.d.H., Tel.: 06172/686-8200, Fax.: 06172/686-8239, Zulassungsnummer 6150917.00.00, Datum der Erteilung der Zulassung/ Verlängerung der Zulassung, Datum der Erteilung der Zulassung 28. Dezember 2005, Stand der Information Juli 2013 11. Verkaufsabgrenzung Apothekenpflichtig.

RINGERLÖSUNG FRESENIUS INFUSIONSLÖSUNG Zusammensetzung: Wirkstoffe: 1000 ml Infusionslösung enthalten: Natriumchlorid 8,60 g, Kaliumchlorid 0,30 g, Calciumchlorid-Dihydrat 0,33 g; Natrium 147,2 mmol, Kalium 4 mmol, Calcium 2,25 mmol, Chlorid 155,7 mmol. Sonstige Bestandteile: Wasser für Injektionszwecke, Salzsäure, Natriumhydroxid. Anwendungs-gebiete: Kurzfristiger intravasaler Volumenersatz, Chloridverluste, Trägerlösung für kompatible Elektrolytkonzentrate und Medikamente. Gegenanzeigen: Hyperhydratationszustände. Besondere Patientengruppen: Ringerlösung Fresenius soll nur mit Vorsicht angewendet werden bei hypertoner Dehydratation, Hyperkaliämie, Hybernatriämie, Hypercalcämie, Hyperchlorämie, eingeschränkter Nierenfunktion und niereninsuffizienten Patienten mit Neigung zu Hyperkaliämie, Erkrankungen, die eine restriktive Natriumzufuhr gebieten wie Herzinsuffizienz, generalisierte Ödeme, Lungenödem, Hypertonie, Eklampsie, schwere Niereninsuffizienz, Erkrankungen, die mit einem erhöhten Vitamin-D-Spiegel einhergehen - wie z. B. Sarkoidose. Aufgrund des Kaliumgehaltes sollte die Lösung mit Vorsicht angewendet werden bei Patienten mit Herzerkrankungen oder Zuständen, die zu Hyperkaliämie führen können - wie Nieren- oder Nebennierenrindeninsuffizienz, akute Dehydratation oder ausgedehnte Gewebeerstörungen (wie z. B. bei schweren Verbrennungen). Nebenwirkungen:

Nebenwirkungen können als Symptome von Überdosierung auftreten. Bei der Anwendung kann es zu Hyperchlorämie kommen. Selten: Durch die Art der Anwendung verursachte Fieberreaktionen, Infektionen an der Injektionsstelle, lokale Schmerzen oder Reaktionen, Venenreizung, von der Injektionsstelle ausgehende venöse Thrombosen oder Entzündungen, Paravasation. Unerwünschte Wirkungen können auch durch der Lösung zugesetzte Arzneimittel werden. Deren Wahrscheinlichkeit hängt von der Art des zugesetzten Arzneimittels ab. Warnhinweise: Arzneimittel für Kinder unzugänglich aufbewahren. Weitere Warnhinweise und Vorsichtsmaßnahmen für die Anwendung entnehmen Sie bitte der Fach- bzw. Gebrauchsinformation. Apothekenpflichtig. Pharmazeutischer Unternehmer: Fresenius Kabi Deutschland GmbH, D-61346 Bad Homburg v.d.H., Stand der Information: Januar 2012.

SKINMAN™ COMPLETE Lösung zur Anwendung auf der Haut. Zusammensetzung: 100 g der Lösung zur Anwendung auf der Haut enthalten 95,7 g denaturierten Ethanol 96 % v/v (entspricht 89,0 g Ethanol). Die sonstigen Bestandteile sind: Vergällungsmittel: Butan-2-on (1 % v/v); Macrogol-6-glycerolcaprylocaprat, Milchsäure (90 %), Parfümöl, gereinigtes Wasser. Anwendungsgebiete: Skinman™ complete ist ein alkoholisches Desinfektionsmittel für die hygienische und chirurgische Händedesinfektion. Gegenanzeigen: Überempfindlichkeit gegen den Wirkstoff denaturierten Ethanol (96 %), Citral, Citronellol, Geraniol, D-Limonen, Linalool oder einen der sonstigen Bestandteile. Nicht auf verletzter Haut anwenden. Nebenwirkungen: In seltenen Fällen kann Skinman™ complete Hautirritationen wie Rötungen und Brennen sowie Kontaktallergien auslösen. Alkoholhaltige Händedesinfektionsmittel können die Haut austrocknen und Hautirritationen, besonders bei geringer Luftfeuchtigkeit (z.B. im Winter), hervorrufen. Citral, Citronellol, Geraniol, D-Limonen, Linalool können allergische Reaktionen auslösen. Warnhinweise: Skinman™ complete ist leicht entzündlich (Brand- und Explosionsgefahr). Nach Verschütten von größerer Menge des Desinfektionsmittels sind sofort folgende Maßnahmen zu treffen: Aufnehmen der Flüssigkeit, Verdünnen mit viel Wasser, Lüften des Raumes sowie das Beseitigen von Zündquellen. Produkt von offenem Feuer fernhalten. Vor Anwendung elektrischer Geräte Produkt antrocknen lassen. Vorsicht bei Anwendung von Skinman™ complete bei alkoholempfindlichen Oberflächen. Skinman™ complete ist augen- und schleimhautreizend. Nicht in der Nähe der Augen, auf verletzter Haut oder auf Schleimhäuten anwenden. Bei unbeabsichtigtem Kontakt mit den Augen oder Schleimhäuten sofort mit viel Wasser zu spülen (im Falle der Augen auch unter den Augenlidern). Bei anhaltender Reizung einen Arzt aufsuchen. Nur zur äußerlichen Anwendung. Bei versehentlicher Einnahme unverzüglich ärztlichen Rat einholen. Stand: 08/2020 Ecolab Deutschland GmbH, Ecolab-Allee 1, 40789 Monheim am Rhein.

SKINMAN® SOFT™ Lösung zur Anwendung auf der Haut. Zusammensetzung: 100 g Skinman™ soft enthalten: Wirkstoffe: 60 g 2-Propanol, 0,15 g Benzalkoniumchlorid, 0,1 g Undecylensäure. Sonstige Bestandteile: Tetradecan-1-ol, Glycerol 85 %, Geruchsstoffe, Patentblau V (E 131), gereinigtes Wasser. Anwendungsgebiete: Hygienische und chirurgische Händedesinfektion. Gegenanzeigen: Nicht für die Antiseptik von Schleimhäuten geeignet. Nicht in unmittelbarer Nähe der Augen anwenden. Überempfindlichkeit gegen Inhaltsstoffe. Bei sachgemäßem Gebrauch kann Skinman™ soft während der Schwangerschaft und Stillzeit verwendet werden. Nebenwirkungen: Benzalkoniumchlorid kann Hautreizungen hervorrufen. Kontaktreaktionen sind möglich. Warnhinweise: Entzündlich! Nicht in Flammen sprühen. Flammpunkt (n. DIN 51755): 22 °C. Kontakt mit den Augen unbedingt vermeiden. Bei versehentlichem Kontakt des Arzneimittels mit den Augen sofort mit viel Wasser (auch unter den Augenlidern) mindestens 15 Minuten spülen. Auf Kontaktlinsen prüfen und falls vorhanden entfernen. Ärztliche Hilfe hinzuziehen, wenn die gesundheitlichen Beeinträchtigungen anhalten oder schwerwiegend sind. Art der Anwendung und Sicherheitsregeln beachten. Vor Anwendung elektrischer Geräte Produkt antrocknen lassen. Vorsicht bei alkoholempfindlichen Oberflächen. Stand: 10/2019 Ecolab Deutschland GmbH, Ecolab-Allee 1, 40789 Monheim am Rhein.

SKINSEPT™ G Lösung zur Anwendung auf der Haut. Zusammensetzung: 100 g Skinsept™ G Lösung enthalten: Wirkstoffe: 46 g Ethanol (96 % MEK-vergällt), 27 g 2-Propanol. Sonstige Bestandteile: Wasserstoffperoxid-Lösung 30 %, Povidon, Ponceau 4R (E 124), Gelborange S (E 110), gereinigtes Wasser. Anwendungsgebiete: Gebrauchsfertige Lösung für die Hautantiseptik von Operationen, Injektionen, Punktionen, Blutentnahmen und Impfungen. Gegenanzeigen: Skinsept™ G darf nicht angewendet werden, wenn Sie allergisch gegen die Wirkstoffe Ethanol (96 %), 2-Propanol oder der sonstigen Bestandteile dieses Arzneimittels sind. Nicht in unmittelbarer Nähe der Augen anwenden. Nicht für die Antiseptik von Schleimhäuten geeignet. Nebenwirkungen: Es können Kontaktreaktionen der Haut auftreten (Häufigkeit unbekannt). Warnhinweise: Leicht entzündlich. Nicht in Flammen sprühen. Flammpunkt (n. DIN 51755): 21 °C. Vor Anwendung elektrischer Geräte, insbes. Elektrokauter, Produkt antrocknen lassen. Vorsicht bei alkoholempfindlichen Oberflächen. Art der Anwendung und Sicherheitsregeln beachten. Kontakt mit den Augen unbedingt vermeiden. Bei versehentlichem Kontakt des Arzneimittels mit den Augen sofort mit viel Wasser (auch unter den Augenlidern) mindestens 15 Minuten spülen. Auf Kontaktlinsen prüfen und falls vorhanden entfernen. Ärztliche Hilfe hinzuziehen, wenn die gesundheitlichen Beeinträchtigungen anhalten oder schwerwiegend sind. Eine Anwendung bei Säuglingen darf nur unter ärztlicher Kontrolle erfolgen. Stand: 10/2019 Ecolab Deutschland GmbH, Ecolab-Allee 1, 40789 Monheim am Rhein.

SOFTA-MAN® Zusammensetzung: 100 ml Lösung enthalten: Wirkstoffe: Ethanol (100%) 45 g, 1-Propanol (Ph. Eur.) 18 g. Sonstige Bestandteile: Gereinigtes Wasser, Diisopropyladipat, Macrogol-6-glycerolcaprylocaprat (Ph.Eur.), Dexpanthenol, (+/-) alpha-Bisabolol, Geruchsstoffe (enthalten Limonen und Linalool), Allantoin. Anwendungsgebiete: Hygienische und chirurgische Händedesinfektion. Gegenanzeigen: Überempfindlichkeit (Allergie) gegenüber Ethanol oder 1-Propanol oder einen der sonstigen Bestandteile. Nebenwirkungen: Kontaktallergie. Hautirritationen wie Rötung und Brennen insbesondere bei häufiger Anwendung. Warnhinweise: Entzündlich. Behälter dicht geschlossen halten. Von Zündquellen fernhalten. - Nicht rauchen! Nicht in die Augen bringen. Nicht auf verletzter Haut oder auf Schleimhäuten anwenden. Nur zur äußerlichen Anwendung. 21-22 °C Flammpunkt nach DIN 51 755. Stand der Information: 02/2012, Pharmazeutischer Unternehmer: B. Braun Melsungen AG, 34209 Melsungen.

SOFTA-MAN® ACUTE Zusammensetzung: 100 ml Lösung enthalten: Wirkstoffe: Ethanol (100 %) 45g, 1-Propanol (Ph. Eur.) 18 g. Sonstige Bestandteile: Softa-Man® acute: Gereinigtes Wasser, Macrogol 4000, Butan-2-on, Octyldodecanol (Ph. Eur.), Glycerol, Phosphorsäure 85 %. Anwendungsgebiete: Hygienische und chirurgische Händedesinfektion. Gegenanzeigen: Überempfindlichkeit (Allergie) gegen Ethanol oder 1-Propanol oder einen der sonstigen Bestandteile. Nebenwirkungen: Kontaktallergie. Hautirritationen wie Rötung und Brennen insbesondere bei häufiger Anwendung. Warnhinweise: Entzündlich. Behälter dicht geschlossen halten. Von Zündquellen fernhalten. Nicht rauchen! Nicht in die Augen bringen. Nicht auf verletzter Haut oder auf Schleimhäuten anwenden. Nur zur äußerlichen Anwendung. 52,3 Gew.-% Ethanol; 20,9 Gew.-% 1-Propanol; 21 °C Flammpunkt nach DIN 51 755. Stand der Information: 02/2012. Pharmazeutischer Unternehmer: B. Braun Melsungen AG, 34209 Melsungen.

SOFTA-MAN® PURE Zusammensetzung: 100 ml Lösung enthalten: Wirkstoffe: Ethanol (100%) 45 g, 1-Propanol (ph. Eur.) 18 g. Sonstige Bestandteile: Gereinigtes Wasser, Isopropylmyristat (Ph. Eur.), Octyldodecanol (Ph. Eur.), Dexpanthenol, Glycerol, (+/-)alpha-Bisabolol, Allantonin, Denatoniumbenzoat. Anwendungsgebiete: Hygienische und chirurgische Händedesinfektion Gegenanzeigen: Überempfindlichkeit (Allergie) gegenüber Ethanol oder 1-Propanol oder einen der sonstigen Bestandteile von Softa-Man® pure. Nebenwirkungen: Insbesondere bei häufiger Anwendung kann es zu Hautirritationen wie Rötung und Brennen kommen. Auch sind Kontaktallergien möglich. Warnhinweise: Entzündlich. Behälter dicht geschlossen halten. Von Zündquellen fernhalten. – Nicht rauchen! Nicht in die Augen bringen. Nicht auf verletzter Haut oder auf Schleimhäuten anwenden. Nur zur äußerlicher Anwendung. 52,3 Gew.% Ethanol, 20,9 Gew.% 1-Propanol. 21-22°C Flammpunkt nach DIN 51 755 Stand der Information: 01/2008 Pharmazeutischer Unternehmer: B. Braun Melsungen AG, 34209 Melsungen.

SOFTA-MAN® VISCORUB Zusammensetzung: 100 ml Lösung enthalten: Wirkstoffe: Ethanol (100%) 45 g, 1-Propanol (Ph. Eur.) 18 g. Sonstige Bestandteile: Gereinigtes Wasser, Butan-2-on, Glycerol, Isopropylmyristat (Ph. Eur.), (Hexadecyl, octadecyl)[(RS)-2-ethylhexanoat], Octyldodecanol (Ph. Eur.), Edetol, Acrylate (C10-30 Alkylacrylat-Crosspolymer), (+/-)-alpha-Bisabolol. Anwendungsgebiete: Hygienische und chirurgische Händedesinfektion. Gegenanzeigen: Überempfindlichkeit (Allergie) gegenüber Ethanol oder 1-Propanol oder einen der sonstigen Bestandteile von Softa-Man® ViscoRub. Nebenwirkungen: Kontaktallergie. Hautirritationen wie Rötung und Brennen insbesondere bei häufiger Anwendung. Warnhinweise: Entzündlich. Behälter dicht geschlossen halten. Von Zündquellen fernhalten. - Nicht rauchen! Nicht in die Augen bringen. Nicht auf verletzter Haut oder auf Schleimhäuten anwenden. Nur zur äußerlichen Anwendung. 52,3 Gew.% Ethanol, 20,9 Gew.% 1-Propanol. 21 °C Flammpunkt nach DIN 51 755. Stand der Information: 02/2012, Pharmazeutischer Unternehmer: B. Braun Melsungen AG, 34209 Melsungen.

SOFTASEPT N / SOFTASEPT N GEFÄRBT Zusammensetzung: 100 g Lösung enthalten: Arzneilich wirksame Bestandteile: Ethanol (100 %) 74,1 g, 2-Propanol (Ph. Eur.) 10,0 g. Sonstige Bestandteile: gereinigtes Wasser (Softasept® N gefärbt zusätzlich Povidon k30, Citronensäure, Farbstoffe Gelborange S (E 110) und Azorubin (E122). Anwendungsgebiete: Hautdesinfektion vor operativen Eingriffen, Punktionen und Injektionen. Gegenanzeigen: Überempfindlichkeit (Allergie) gegen Ethanol, 2-Propanol oder (nur Softasept® N gefärbt) einen der sonstigen Bestandteile. Softasept® N ist nicht für die Antiseptik von Schleimhäuten und zur Anwendung in unmittelbarer Umgebung der Augen geeignet. Warnhinweise: Leicht entzündlich. Behälter dicht geschlossen halten. Von Zündquellen fernhalten. Nicht rauchen! Nicht in offene Flamme sprühen! Nicht in die Augen bringen. Nicht auf verletzter Haut oder auf Schleimhäuten anwenden. Nur zum äußerlichen Gebrauch bestimmt. 14 °C Flammpunkt nach DIN 51755. Nebenwirkungen: Insbesondere bei häufiger Anwendung kann es zu Hautirritationen wie Rötung und Brennen kommen. Auch sind Kontaktallergien möglich. Stand der Information: 03/2011 Pharmazeutischer Unternehmer: B. Braun Melsungen AG, 34209 Melsungen.

SPITACID™ Lösung zur Anwendung auf der Haut. Zusammensetzung: 100 g Spitacid™ enthalten: Wirkstoffe: 46,0 g Ethanol (96% MEK-vergällt), 27,0 g 2-Propanol (Ph.Eur.), 1,0 g Benzylalkohol. Sonstige Bestandteile: Wasserstoffperoxid-Lösung 30%, Macrogol-6-glycerolcaprylocaprat (Ph.Eur.), Geruchsstoffe, gereinigtes Wasser. Anwendungsgebiete: Hygienische und chirurgische Händedesinfektion. Gegenanzeigen: Nicht für die Antiseptik von Schleimhäuten geeignet. Nicht in unmittelbarer Nähe der Augen anwenden. Nicht zur Antiseptik großflächiger, offener Wunden geeignet. Überempfindlichkeit gegen Inhaltsstoffe, Linalool, D-Limonen, Geraniol, Citronellol, Citral, 2-Benzylidenheptanal. Nebenwirkungen: Kontaktreaktionen der Haut sind möglich. Linalool, D-Limonen, Geraniol, Citronellol, Citral, 2-Benzylidenheptanal können allergische Reaktionen hervorrufen. Warnhinweise: Leicht entzündlich; nicht in Flammen sprühen, Flammpunkt (nach DIN 51755): 21°C; vor Anwendung elektrischer Geräte Produkt antrocknen lassen. Vorsicht bei alkoholempfindlichen Oberflächen. Kontakt mit den Augen unbedingt vermeiden. Bei versehentlichem Kontakt des Arzneimittels mit den Augen sofort mit viel Wasser (auch unter den Augenlidern) mindestens 15 Minuten spülen. Auf Kontaktlinsen prüfen und falls vorhanden entfernen. Bei anhaltender Reizung einen Arzt aufsuchen. Die Anwendung von Arzneimitteln in der Schwangerschaft sollte grundsätzlich immer unter besonderer Vorsicht erfolgen. Stand: 08/2020 Ecolab Deutschland GmbH, Ecolab-Allee 1, 40789 Monheim am Rhein.

STERILLIUM® Wirkstoffe: Propan-2-ol, Propan-1-ol, Mecetroniumetilsulfat. Zusammensetzung: 100 g Lösung enthalten: Wirkstoffe: Propan-2-ol 45,0 g, Propan-1-ol 30,0 g, Mecetroniumetilsulfat 0,2 g. Sonstige Bestandteile: Glycerol 85 %, Tetradecan-1-ol, Duftstoffe, Patentblau V 85 %, Gereinigtes Wasser. Anwendungsgebiete: Zur hygienischen und chirurgischen Händedesinfektion. Zur Hautdesinfektion vor Injektionen und Punktionen. Gegenanzeigen: Für die Desinfektion von Schleimhäuten nicht geeignet. Nicht in unmittelbarer Nähe der Augen oder offener Wunden anwenden. Überempfindlichkeit (Allergie) gegen

einen der Inhaltsstoffe. Nebenwirkungen: Gelegentlich kann eine leichte Trockenheit oder Reizung der Haut auftreten. In solchen Fällen wird empfohlen, die allgemeine Hautpflege zu intensivieren. Allergische Reaktionen sind selten. Warnhinweise: Sterillium soll nicht bei Neu- und Frühgeborenen angewendet werden. Erst nach Auftrocknung elektrische Geräte benutzen. Nicht in Kontakt mit offenen Flammen bringen. Auch nicht in der Nähe von Zündquellen verwenden. Flammpunkt 23 °C, entzündlich. Bei bestimmungsgemäßer Verwendung des Präparates ist mit Brand- und Explosionsgefahren nicht zu rechnen. Nach Verschütten des Desinfektionsmittels sind folgende Maßnahmen zu treffen: sofortiges Aufnehmen der Flüssigkeit, Verdünnen mit viel Wasser, Lüften des Raumes sowie das Beseitigen von Zündquellen. Nicht rauchen. Im Brandfall mit Wasser, Löschpulver, Schaum oder CO₂ löschen. Ein etwaiges Umfüllen darf nur unter aseptischen Bedingungen (Sterilbank) erfolgen. Zu Risiken und Nebenwirkungen lesen Sie die Packungsbeilage und fragen Sie Ihren Arzt oder Apotheker. BODE Chemie GmbH, Melanchthonstraße 27, 22525 Hamburg.

STERILLIUM® CLASSIC PURE Wirkstoffe: Propan-2-ol, Propan-1-ol, Mecetroniumetilsulfat. Zusammensetzung: 100 g Lösung enthalten: Wirkstoffe: Propan-2-ol 45,0 g, Propan-1-ol 30,0 g, Mecetroniumetilsulfat 0,2 g. Sonstige Bestandteile: Glycerol 85 %, Tetradecan-1-ol, Gereinigtes Wasser. Anwendungsgebiete: Zur hygienischen und chirurgischen Händedesinfektion. Zur Hautdesinfektion vor Injektionen und Punktionen. Gegenanzeigen: Für die Desinfektion von Schleimhäuten nicht geeignet. Nicht in unmittelbarer Nähe der Augen oder offener Wunden anwenden. Überempfindlichkeit (Allergie) gegen einen der Wirkstoffe oder der sonstigen Bestandteile. Nebenwirkungen: Gelegentlich kann eine leichte Trockenheit oder Reizung der Haut auftreten. In solchen Fällen wird empfohlen, die allgemeine Hautpflege zu intensivieren. Allergische Reaktionen sind selten. Warnhinweise: Die Händedesinfektion dient der gezielten Vermeidung einer Infektionsübertragung z. B. in der Krankenpflege. Sterillium classic pure soll nicht bei Neu- und Frühgeborenen angewendet werden. Die Anwendung bei Säuglingen und Kleinkindern soll erst nach ärztlicher Rücksprache erfolgen. Ein Kontakt der Lösung mit den Augen muss vermieden werden. Wenn die Augen mit der Lösung in Berührung gekommen sind, sind sie bei geöffnetem Lidspalt mehrere Minuten mit fließendem Wasser zu spülen. Ein Umfüllen von einem Behältnis in ein anderes soll vermieden werden um eine Kontamination der Lösung zu vermeiden. Wenn ein Umfüllen unvermeidbar ist, darf es nur unter aseptischen Bedingungen (z. B. Benutzung von sterilen Behältnissen unter Laminar Air Flow) erfolgen. Erst nach Auftrocknung elektrische Geräte benutzen. Nicht in Kontakt mit offenen Flammen bringen. Auch nicht in der Nähe von Zündquellen verwenden. Flammpunkt 23 °C, entzündlich. Bei bestimmungsgemäßer Verwendung des Präparates ist mit Brand- und Explosionsgefahren nicht zu rechnen. Nach Verschütten des Desinfektionsmittels sind folgende Maßnahmen zu treffen: sofortiges Aufnehmen der Flüssigkeit, Verdünnen mit viel Wasser, Lüften des Raumes sowie das Beseitigen von Zündquellen. Nicht rauchen. Im Brandfall mit Wasser, Löschpulver, Schaum oder CO₂ löschen. Zu Risiken und Nebenwirkungen lesen Sie die Packungsbeilage und fragen Sie Ihren Arzt oder Apotheker. BODE Chemie GmbH, Melanchthonstraße 27, 22525 Hamburg.

STERILLIUM® MED Wirkstoff: Ethanol. Zusammensetzung: 100 g Lösung enthalten: Wirkstoff: Ethanol 99 % 85,0 g, Sonstige Bestandteile: Butan-2-on, 1-Propanol (Ph. Eur.), Tetradecan-1-ol, Glycerol 85 %, gereinigtes Wasser. Anwendungsgebiete: Zur hygienischen und chirurgischen Händedesinfektion. Gegenanzeigen: Nicht in unmittelbarer Nähe der Augen oder offener Wunden anwenden. Hinweis: Bei Kontakt der Lösung mit den Augen sollten die geöffneten Augen für einige Minuten mit fließendem Wasser gewaschen werden. Nicht bei Überempfindlichkeit (Allergie) gegen den Wirkstoff oder einen der sonstigen Bestandteile anwenden. Nebenwirkungen: Gelegentlich kann eine leichte Trockenheit oder Reizung der Haut auftreten. In solchen Fällen wird empfohlen, die allgemeine Hautpflege zu intensivieren. Allergische Reaktionen sind selten. Warnhinweise: Nur äußerlich anwenden. Aufgrund des Gehaltes an Alkohol kann häufige Anwendung des Arzneimittels auf der Haut Reizungen oder Entzündungen verursachen. Nicht in Kontakt mit offenen Flammen bringen. Von Zündquellen fernhalten – nicht rauchen. Flammpunkt nach DIN 51755: ca. 16 °C, leichtentzündlich. Bei bestimmungsgemäßer Verwendung des Präparates ist

mit Brand- und Explosionsgefahren nicht zu rechnen. Nach Verschütten des Desinfektionsmittels sind folgende Maßnahmen zu treffen: sofortiges Aufnehmen der Flüssigkeit, Verdünnen mit viel Wasser, Lüften des Raumes sowie das Beseitigen von Zündquellen. Im Brandfall mit Wasser, Löschpulver, Schaum oder CO₂ löschen. Ein etwaiges Umfüllen darf nur unter aseptischen Bedingungen (Sterilbank) erfolgen. Zu Risiken und Nebenwirkungen lesen Sie die Packungsbeilage und fragen Sie Ihren Arzt oder Apotheker. BODE Chemie GmbH, Melanchthonstraße 27, 22525 Hamburg.

STERILLIUM® TISSUE Wirkstoffe: 2-Propanol (Ph. Eur.), 1-Propanol (Ph. Eur.), Mecetroniumetilsulfat. Zusammensetzung: 1 Feuchttuch aus Vlies enthält: Wirkstoffe: Propan-2-ol 1.341 mg, Propan-1-ol 894 mg, Mecetroniumetilsulfat 5,96 mg. Sonstige Bestandteile: Tetradecan-1-ol, Glycerol 85 %, Duftstoffe, Gereinigtes Wasser. Anwendungsgebiete: Zur hygienischen Händedesinfektion, zur Hautdesinfektion vor Injektionen und Punktionen auf talgdrüsenarmer Haut. Gegenanzeigen: Sterillium Tissue darf nicht angewendet werden, wenn eine Überempfindlichkeit (Allergie) gegen 2-Propanol (Ph. Eur.), 1-Propanol (Ph. Eur.), Mecetroniumetilsulfat oder einen der sonstigen Bestandteile besteht, in der unmittelbaren Nähe der Augen oder offener Wunden, bei Früh- und Neugeborenen, zur Desinfektion von Schleimhäuten. Nebenwirkungen: Gelegentlich kann eine leichte Trockenheit oder Reizung der Haut auftreten. In solchen Fällen wird empfohlen, die allgemeine Hautpflege zu intensivieren. Allergische Reaktionen sind selten. Warnhinweise: Anwendung bei Säuglingen und Kleinkindern erst nach ärztlicher Rücksprache. Berührung mit den Augen vermeiden. Bei Berührung mit den Augen sofort bei geöffnetem Lidspalt mehrere Minuten mit fließendem Wasser spülen. Elektrische Geräte erst verwenden, wenn das Mittel getrocknet ist. Von offenen Flammen fernhalten. Nicht in der Nähe von Zündquellen verwenden. Flammpunkt 23,5 °C, entzündlich. Im Brandfall mit Wasser, Feuerlöscher, Schaum oder CO₂ löschen. Zu Risiken und Nebenwirkungen lesen Sie die Packungsbeilage und fragen Sie Ihren Arzt oder Apotheker. BODE Chemie GmbH, Melanchthonstraße 27, 22525 Hamburg.

STERILLIUM® VIRUGARD Wirkstoff: Ethanol. Zusammensetzung: 100 g Lösung enthalten: Wirkstoff: Ethanol 99 % 95,0 g. Sonstige Bestandteile: Butan-2-ol, Glycerol, Tetradecan-1-ol, Benzin. Anwendungsgebiete: Hygienische und chirurgische Händedesinfektion. Gegenanzeigen: Nicht auf Schleimhäuten anwenden. Nicht in unmittelbarer Nähe der Augen oder offener Wunden anwenden. Überempfindlichkeit gegen Inhaltsstoffe. Nebenwirkungen: Selten treten leichte, diffuse Hautirritationen oder allergische Reaktionen auf. In solchen Fällen wird empfohlen, die allgemeine Hautpflege zu intensivieren. Warnhinweise: Nicht in Kontakt mit offenen Flammen bringen. Nicht in der Nähe von Zündquellen verwenden. Flasche nach Gebrauch verschließen. Flammpunkt nach DIN 51755: 0 °C. Leicht entzündlich. Elektrostatische Aufladung vermeiden. Mit alkoholnassen Händen nichts berühren. Nach Verschütten des Desinfektionsmittels sind folgende Maßnahmen zu treffen: Sofortiges Aufnehmen der Flüssigkeit, Verdünnen mit viel Wasser, Lüften des Raumes sowie das Beseitigen von Zündquellen. Nicht rauchen. Ein etwaiges Umfüllen darf nur unter aseptischen Bedingungen (Sterilbank) erfolgen. Zu Risiken und Nebenwirkungen lesen Sie die Packungsbeilage und fragen Sie Ihren Arzt oder Apotheker. BODE Chemie GmbH, Melanchthonstraße 27, 22525 Hamburg, Stand: 19.09.2014.



Besuchen Sie den
medical products Online Shop

www.medicalproducts.de

Nach **Produktgruppen** sortiert finden Sie eine Auswahl von **mehr als 15.000 Produkten**. **Bestpreise** sowie das **Angebot** neuester Produkte, sind nur einen Mausklick von Ihnen entfernt.

Viele Produkte sind sofort ab Lager verfügbar. Bezahlen Sie sicher und komfortabel! Die Auslieferung Ihrer Ware erfolgt bis zur Haustür.



Produktsuche leicht gemacht!

Das Finden von Produkten, überall und jederzeit, ist jetzt noch leichter.

Unsere Zielgruppen-Kataloge stehen Ihnen immer aktuell, auch als Flipping-Books (Blätterkataloge) im Internet zur Verfügung.

Die digitalen Vorteile

- Blättern Sie wie im gedruckten Katalog
- Nutzen Sie die Zoom- und Druckfunktionen
- Finden Sie Ihre Gesamtübersicht der alternativen Produkte



Kataloge,
zum unschlagbar günstigen Preis

medical products
emergency products
schnell-diagnostik & laborzubehör



Kataloge zum günstigen Preis

Wir bieten Ihnen die Gelegenheit, Ihren Adresseindruck oder einen eigenen Umschlag für Ihre Eigenwerbung mitzuplanen.



Direktwerbung für Ihre Kunden

Alle erhältlichen Prospekte zur Weitergabe an Ihre Kunden finden Sie auf unserer Website.



Werbemittel mit Ihrem Logo

Werben Sie mit medical Equipment. Wir bringen Ihre Firma oder Marke sichtlich nach vorne.



Verpackung mit Ihrem Logo

Stärken Sie Ihre Marke. Produkte mit Ihrem Logo als Eigenmarke.

medical products Werbeservice

Servolight +49 281 95283-22 info@servolight.de www.servolight.de

Am Schornacker 44, 46485 Wesel

servolight®
leuchtende Werbung

SPEZIALKATALOGE FÜR FACHHÄNDLER



medical products
Der Gesamtkatalog
Bestell-Nr. Z1 93-P



schnell-diagnostik
Diagnostik & Labor Fachkatalog
Bestell-Nr. Z1 04-07-03



pflege aktuell
Krankenpflege Fachkatalog
Bestell-Nr. Z1 40



emergency products
Notfall-Fachkatalog
Bestell-Nr. Z1 98-PL



gyn products
Gynäkologischer Fachkatalog
Bestell-Nr. Z1 120



X-ray products
Radiologischer Fachkatalog
Bestell-Nr. Z1 22

medical products

 *Ihr medizinischer Fachkatalog*

- 1** IN-VITRO-DIAGNOSTIK
- 2** LABORBEDARF
- 3** PRAXISBEDARF
- 4** PRAXISEINRICHTUNG
- 5** VERBANDMITTEL
- 6** HYGIENE
- 7** EKG / ULTRASCHALL
- 8** RÖNTGEN
- 9** HOSPITALBEDARF
- 10** INKONTINENZ
- 11** NOTFALLMEDIZIN
- 12** PFLEGEBEDARF



(91)Z1 93(10)555-8-0004-2301

Ihr Fachhändler, denn keiner berät Sie besser!